

# CLB 組立キット SERIES チルトタイプ

プラスチックケース●CLB-45K-□□□

プラスチックケース



高さは6段階に分かれており、6.35ミリ(1/4インチ)ずつ変わっていきます。フロントリヤパネルを必要な高さで折ることができるようになっており、すべての高さに対応できるようにスペーサが一式用意されています。従ってユーザー側にて高さ方向6段階のうちから希望の高さのケースを組立てることができます。

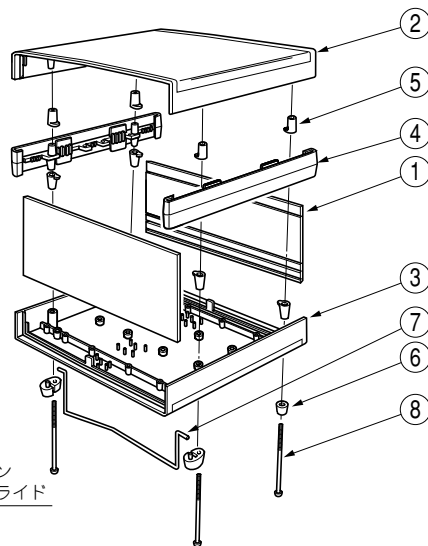

### ■外観寸法図

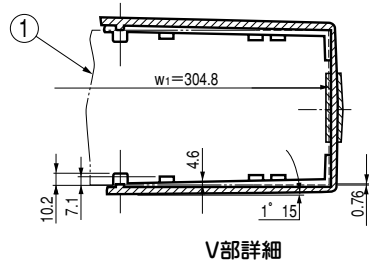
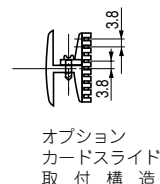
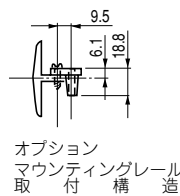
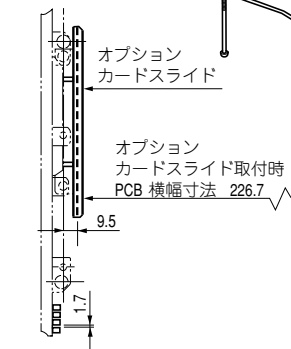
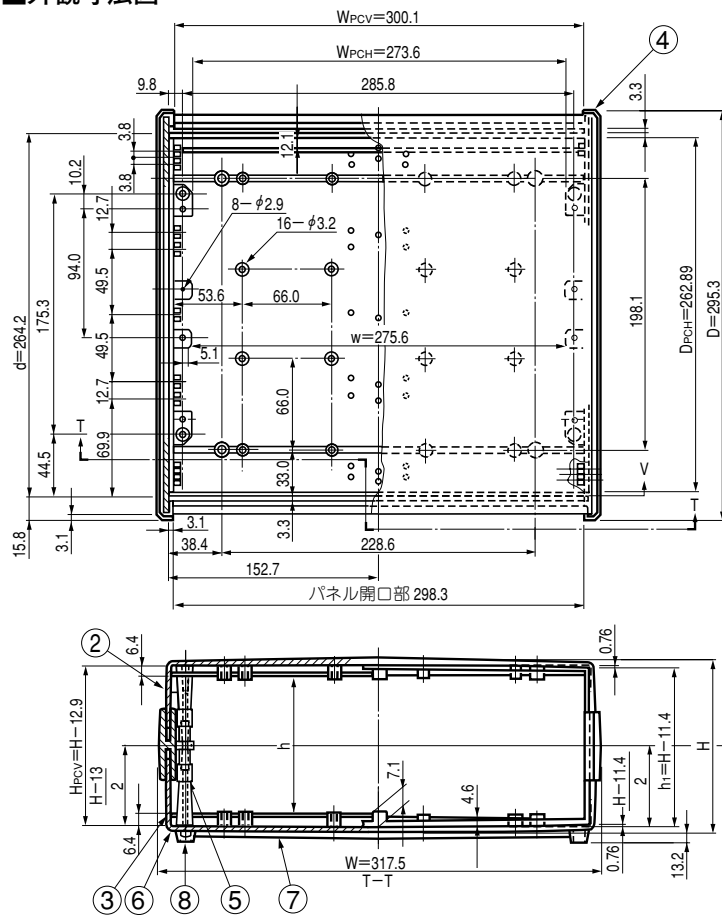

### ■構成内容

照番	名称	個数	材質	色・外装処理
1	フロントリヤパネル	2	UL94HB適合 ABS	「ブラック」
2	トップカバー	1		機種内容参照
3	ボトムカバー	1		
4	サイドエクスパンダ	2		
5	スペーサ	8		「ブラック」
6	フィート	4		
7	チルトレグ	1セット	丸鉄φ5	ニッケルめっき
8	ネジ	4	鉄	亜鉛めっき

### ■機種内容

型番	外形寸法			内形寸法			パネル寸法			PCB寸法 水平実装時(MAX)			PCB寸法 垂直実装時(MAX)			色・外装処理	質量 (kg)
	W	H	D	w	h	d	w <sub>1</sub>	h <sub>1</sub>	t	W <sub>PCH</sub>	D <sub>PCH</sub>	T <sub>PC</sub>	W <sub>PCV</sub>	H <sub>PCV</sub>	T <sub>PC</sub>		
CLB-45K-000	317.5	114.6	295.3	275.6	89	264.2	304.8	103.2	3.18	273.6	262.89	1.57	300.1	101.7	1.57	「ブラック」	1.4
-001		120.9			95.3			109.5						114.4		「グレイ」	
-002		127.8			102			122.2						120.7		「タン」	
-003		133.6			108			128.6						127.1		「PCボーン」	
-039		140			114.3			128.6						127.1			
		146.3		120.7			134.9						133.4				

# C/CL/CLB/CLH SERIES

**PACINTEC**  
ケース機能とオプション

## カード スライドの部参照

### カード ガイド

PCBを垂直実装する際に使用する溝です。  
勿論、鉄板、アルミニウム板を挿入することもできます。

### PCB用 ガイドピン

PCBを垂直実装した時に固定できる様になっているピンです。  
勿論、鉄板、アルミニウム板を挿入することもできます。

### フロント リヤパネル

シート形状が穴加工にその有利さを発揮します。

### ボス

PCBをカバーに水平実装する際のネジ穴として用います。

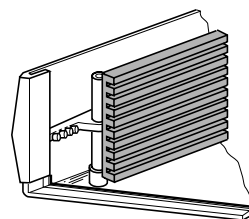

**カードスライド PACO-60131-01**  
サイドエクスペンダーにネジにて簡単に取付けられます。  
PCBを幾枚も水平に収納できるカードガイドです。

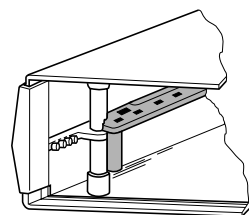

**マウンティングレール PACO-60132-01**  
サイドエクスペンダーにネジにて簡単に取付けられます。  
PCBの水平実装はもとより、鉄板、アルミニウム板の取付けもでき、例えば上面に部品を下面に回路配線のひきまわしをするのに便利です。

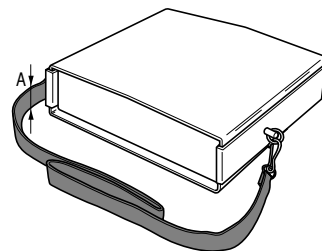

### ショルダーストラップ

**PACO-60528-501** A=15.87mm  
**PACO-60529-501** A=25.40mm  
肩かけとして使用します。  
サイドエクスペンダーに穴開け加工(φ5)をして取付けます。