

3.81/5.08mm ピッチ産業用電線対電線

・電線対基板コネクタ

DK-3000 Series

第一電子工業株式会社

概要

DK-3000 シリーズは 3.81 / 5.08 mm ピッチ産業用電線対電線・電線対基板接続の信号用及び電源用として開発された製品で多様な品種を取り揃えております。

結線は圧着方式（基板取付けタイプはんだ DIP）となっており、容易に結線することが出来ます。

コネクタの嵌合はカチッというハウジングのロック音にて確実に確認することが出来ます。

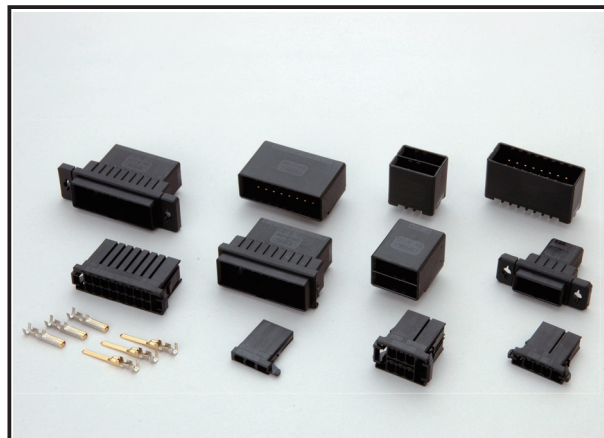

安全規格

UL, CUL, TÜV

用途

- ・ FA 機器（ロボット、サーボモーター他）
- ・ 医療機器、通信機器、OA 機器その他各種電子電気機器

仕様

ハウジング形状	DK-3100	DK-3200	DK-3500
定格電圧	AC250V(r.m.s.)	AC600V(r.m.s.)	AC600V(r.m.s.)
耐電圧	AC1500V(r.m.s.)	AC2200V(r.m.s.)	AC2200V(r.m.s.)
絶縁抵抗	DC500V で 1,000M Ω以上		
接触抵抗	10 mΩ以下		
仕様温度範囲	-55°C ~ 105°C		
コンタクトピッチ	3.81mm	5.08mm	5.08mm

芯数	定格電流						
	適合電線：より線						
	AWG 16	AWG 18	AWG 20	AWG 22	AWG 24	AWG 26	AWG 28
1	15A	12A	10A	8A	7A	6A	5A
6	9A	9A	7A	6A	5A	4A	4A
10	8A	8A	6A	5A	4A	3A	3A
12	8A	8A	6A	5A	4A	3A	3A
20	8A	7A	6A	4A	4A	3A	2A

材料/処理



部品名	材質 / 処理
コンタクト	銅合金 / 接触部 : Ni 下地めっき / 金めっき テール部 : Ni 下地めっき / Sn-Ag めっき
ハウジング	PBT 樹脂 (UL94V-0) / 黒色
ロックピン	銅合金 / Sn-Ag めっき

安全規格



Type Approved
Safety
Regular Production
Surveillance

www.tuv.com
ID 2000000000

◎このカタログの仕様等は予告なく変更することがありますので、ご了承願います。

また、掲載している製品の特性、及び仕様は参考値です。製品を使用する際は、最新の納入仕様書で内容のご確認をお願い致します。

▶ DK-3100S (1列タイプ)

型番一覧表

レセプタクルハウジング

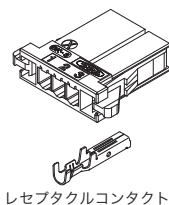

レセプタクルコンタクト

タブハウジング

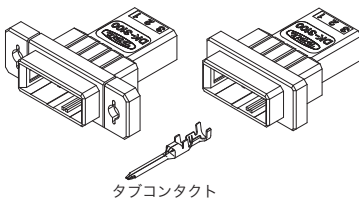

タブコンタクト

タブヘッダー (基板取付けタイプ)

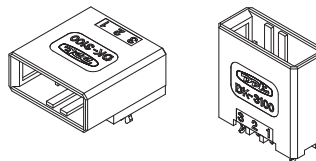

パネルタイプ

フリーハンギングタイプ

水平タイプ

垂直タイプ

芯数	キーイング	レセプタクルハウジング	タブハウジング		タブヘッダー (基板取付けタイプ)	
			パネルタイプ	フリーハンギングタイプ	水平タイプ	垂直タイプ
3	X	DK-3100S-03R	DK-3100S-03P	DK-3100S-03F	DK-3100S-03H-FA	DK-3100S-03V-FA
	Y	DK-3100S-03RY	DK-3100S-03PY	DK-3100S-03FY	DK-3100S-03HY-FA	DK-3100S-03VY-FA
4	X	DK-3100S-04R	DK-3100S-04P	DK-3100S-04F	DK-3100S-04H-FA	DK-3100S-04V-FA
	Y	DK-3100S-04RY	DK-3100S-04PY	DK-3100S-04FY	DK-3100S-04HY-FA	DK-3100S-04VY-FA
5	X	DK-3100S-05R	DK-3100S-05P	DK-3100S-05F	DK-3100S-05H-FA	DK-3100S-05V-FA
	Y	DK-3100S-05RY	DK-3100S-05PY	DK-3100S-05FY	DK-3100S-05HY-FA	DK-3100S-05VY-FA
6	X	DK-3100S-06R			DK-3100S-06H-FA	DK-3100S-06V-FA
	Y	DK-3100S-06RY			DK-3100S-06HY-FA	DK-3100S-06VY-FA
8	X	DK-3100S-08R	DK-3100S-08P	DK-3100S-08F	DK-3100S-08H-FA	DK-3100S-08V-FA
	Y	DK-3100S-08RY	DK-3100S-08PY	DK-3100S-08FY	DK-3100S-08HY-FA	DK-3100S-08VY-FA
10	X	DK-3100S-10R	DK-3100S-10P	DK-3100S-10F	DK-3100S-10H-FA	DK-3100S-10V-FA
	Y	DK-3100S-10RY	DK-3100S-10PY	DK-3100S-10FY	DK-3100S-10HY-FA	DK-3100S-10VY-FA

キーイング

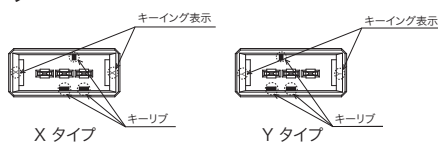

X タイプ

Y タイプ

▶ レセプタクルハウジング

品名：DK-3100S-03R □

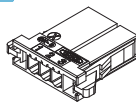

キーイング
表示なし：X キー
Y：Y キー

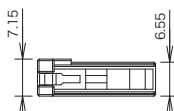
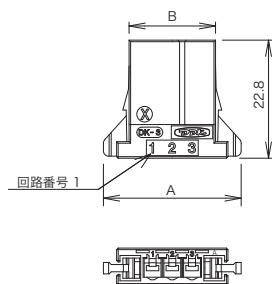

芯数	品名	A	B
3	DK-3100S-03R □	26.76	16.70
4	DK-3100S-04R □	30.41	20.51
5	DK-3100S-05R □	34.38	24.32
6	DK-3100S-06R □	38.19	28.13
8	DK-3100S-08R □	45.81	35.75
10	DK-3100S-10R □	53.43	43.37

◎このカタログの仕様等は予告なく変更することがありますので、ご了承願います。
また、掲載している製品の特性、及び仕様は参考値です。製品を使用する際は、最新の納入仕様書で内容のご確認をお願い致します。

▶ タブハウジング

パネルタイプ

品名：DK-3100S-03P □

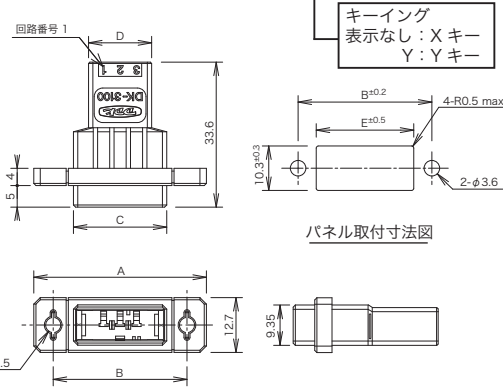
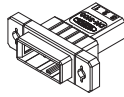

芯数	品名	A	B	C	D	E
3	DK-3100S-03P □	40	31	21.62	14.62	22.6
4	DK-3100S-04P □	44	35	25.43	18.43	26.4
5	DK-3100S-05P □	47	38	29.24	22.24	30.2
8	DK-3100S-08P □	59	50	40.67	33.67	41.6
10	DK-3100S-10P □	67	58	48.29	41.29	49.2

フリーハンギングタイプ

品名：DK-3100S-03F □

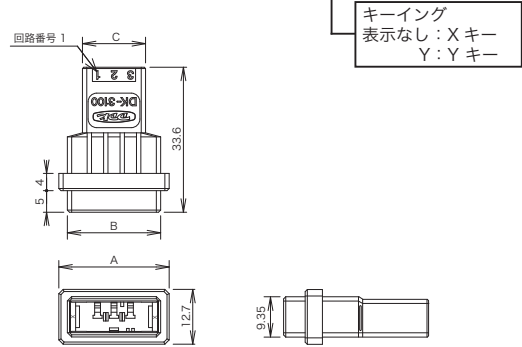
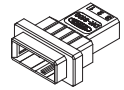

芯数	品名	A	B	C
3	DK-3100S-03F □	25.57	21.62	14.62
4	DK-3100S-04F □	27.81	25.43	18.43
5	DK-3100S-05F □	33.19	29.24	22.24
8	DK-3100S-08F □	44.62	40.67	33.67
10	DK-3100S-10F □	50.29	48.29	41.29

▶ タブヘッダー (基板取付けタイプ)

水平タイプ

品名：DK-3100S-03H □ -FA

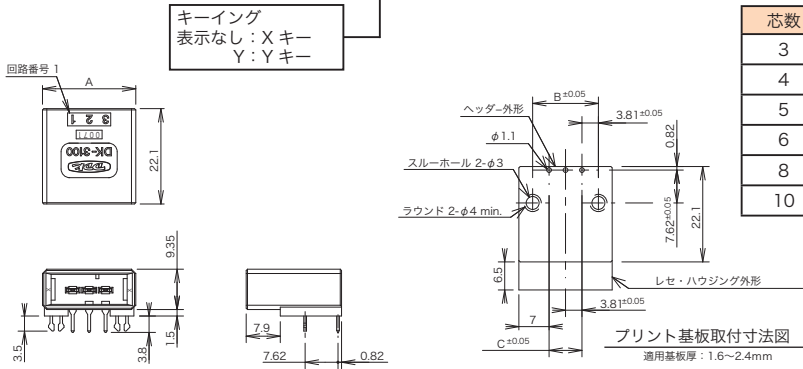

芯数	品名	A	B	C
3	DK-3100S-03H □ -FA	21.62	15.24	7.62
4	DK-3100S-04H □ -FA	25.43	19.05	11.43
5	DK-3100S-05H □ -FA	29.24	22.86	15.24
6	DK-3100S-06H □ -FA	33.05	26.67	19.05
8	DK-3100S-08H □ -FA	40.67	34.29	26.67
10	DK-3100S-10H □ -FA	48.29	41.91	34.29

垂直タイプ

品名：DK-3100S-03V □ -FA

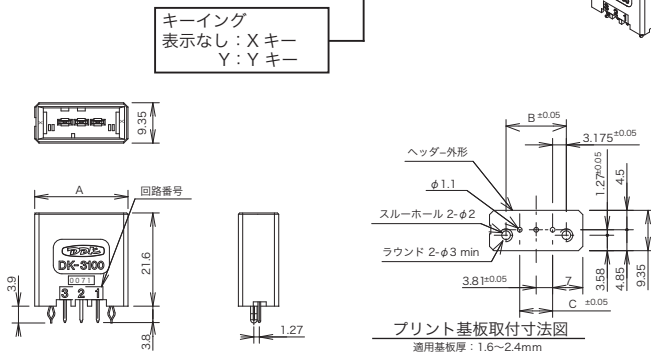

芯数	品名	A	B	C
3	DK-3100S-03V □ -FA	21.62	13.97	7.62
4	DK-3100S-04V □ -FA	25.43	17.78	11.43
5	DK-3100S-05V □ -FA	29.24	21.59	15.24
6	DK-3100S-06V □ -FA	33.05	25.40	19.05
8	DK-3100S-08V □ -FA	40.67	33.02	26.67
10	DK-3100S-10V □ -FA	48.29	40.64	34.29

◎このカタログの仕様等は予告なく変更することがありますので、ご了承願います。
また、掲載している製品の特性、及び仕様は参考値です。製品を使用する際は、最新の納入仕様書で内容のご確認をお願い致します。

▶ DK-3100D (2列タイプ/列ピッチ 5.08mm)

型番一覧表

レセプタクルハウジング

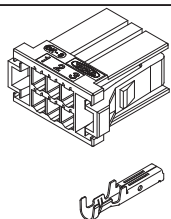

レセプタクルコンタクト

タブハウジング

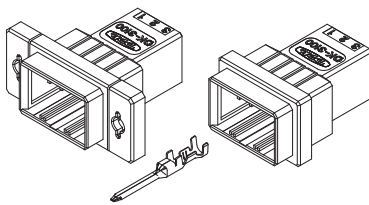

タブコンタクト

パネルタイプ フリーハンギングタイプ

タブヘッダー (基板取付けタイプ)

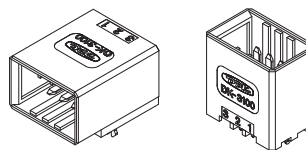

水平タイプ 垂直タイプ

芯数	レセプタクルハウジング	タブハウジング		タブヘッダー (基板取付けタイプ)	
		パネルタイプ	フリーハンギングタイプ	水平タイプ	垂直タイプ
6	DK-3100D-06R	DK-3100D-06P	DK-3100D-06F	DK-3100D-06H-FA	DK-3100D-06V-FA
10	DK-3100D-10R	DK-3100D-10P	DK-3100D-10F	DK-3100D-10H-FA	DK-3100D-10V-FA
12	DK-3100D-12R	DK-3100D-12P	DK-3100D-12F	DK-3100D-12H-FA	DK-3100D-12V-FA
16	DK-3100D-16R	DK-3100D-16P	DK-3100D-16F	DK-3100D-16H-FA	DK-3100D-16V-FA
20	DK-3100D-20R	DK-3100D-20P	DK-3100D-20F	DK-3100D-20H-FA	DK-3100D-20V-FA

▶ レセプタクルハウジング

品名：DK-3100D-06R

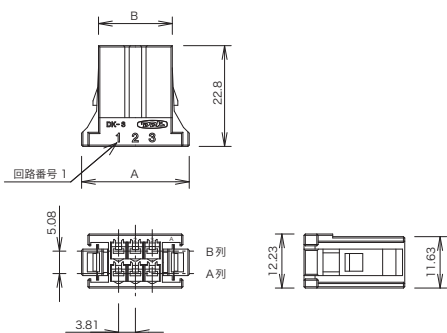
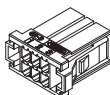

芯数	品名	A	B
6	DK-3100D-06R	24.36	16.70
10	DK-3100D-10R	31.98	24.32
12	DK-3100D-12R	35.79	28.13
16	DK-3100D-16R	43.41	35.75
20	DK-3100D-20R	51.03	43.37

▶ タブハウジング

パネルタイプ

品名：DK-3100D-06P

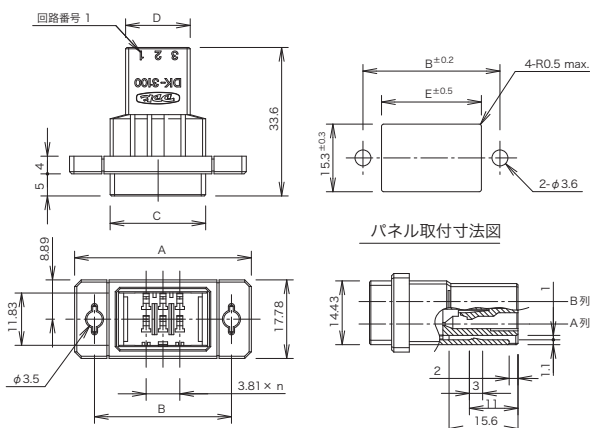

芯数	品名	A	B	C	D	E
6	DK-3100D-06P	40	31	21.62	14.62	22.6
10	DK-3100D-10P	47	38	29.24	22.24	30.2
12	DK-3100D-12P	51	42	33.05	26.05	34.0
16	DK-3100D-16P	59	50	40.67	33.67	41.6
20	DK-3100D-20P	67	58	48.29	41.29	49.2

◎このカタログの仕様等は予告なく変更することがありますので、ご了承願います。
また、掲載している製品の特性、及び仕様は参考値です。製品を使用する際は、最新の納入仕様書で内容のご確認をお願い致します。

▶ タブハウジング

フリーハンギングタイプ

品名：DK-3100D-06F

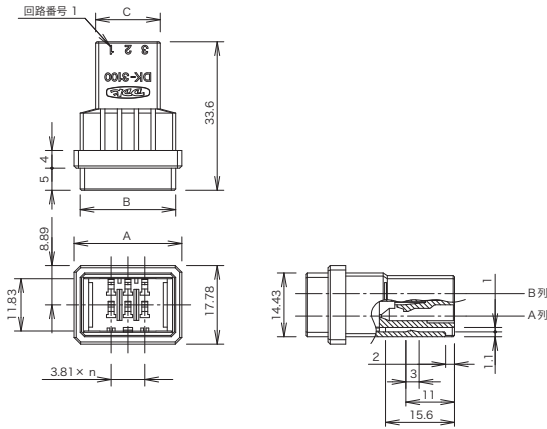
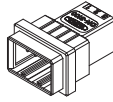

芯数	品名	A	B	C
6	DK-3100D-06F	24.40	21.62	14.62
10	DK-3100D-10F	32.02	29.24	22.24
12	DK-3100D-12F	35.83	33.05	26.05
16	DK-3100D-16F	43.45	40.67	33.67
20	DK-3100D-20F	51.07	48.29	41.29

▶ タブヘッダー (基板取付けタイプ)

水平タイプ

品名：DK-3100D-06H-FA

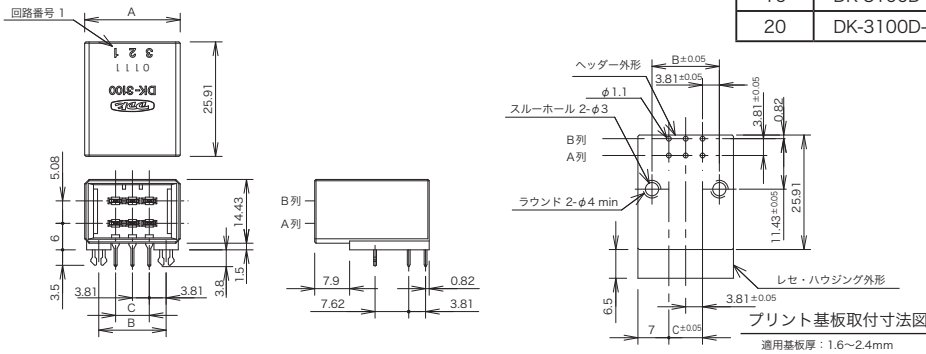
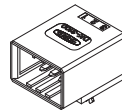

芯数	品名	A	B	C
6	DK-3100D-06H-FA	21.62	15.24	7.62
10	DK-3100D-10H-FA	29.24	22.86	15.24
12	DK-3100D-12H-FA	33.05	26.67	19.05
16	DK-3100D-16H-FA	40.67	34.29	26.67
20	DK-3100D-20H-FA	48.29	41.91	34.29

垂直タイプ

品名：DK-3100D-06V-FA

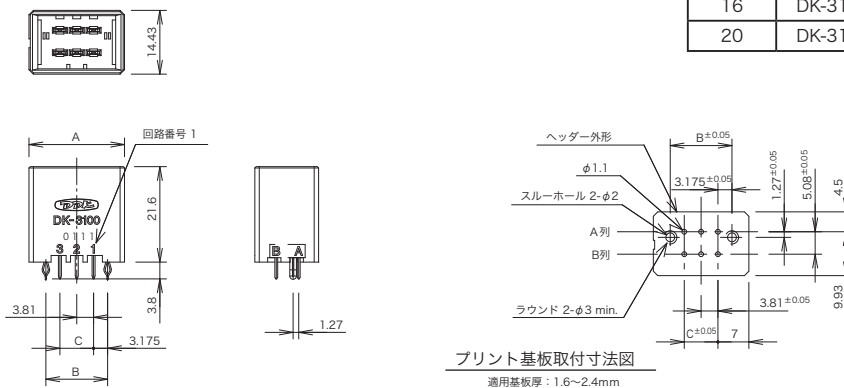
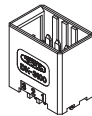

芯数	品名	A	B	C
6	DK-3100D-06V-FA	21.62	13.97	7.62
10	DK-3100D-10V-FA	29.24	21.59	15.24
12	DK-3100D-12V-FA	33.05	25.40	19.05
16	DK-3100D-16V-FA	40.67	33.02	26.67
20	DK-3100D-20V-FA	48.29	40.64	34.29

◎このカタログの仕様等は予告なく変更することがありますので、ご了承願います。
また、掲載している製品の特性、及び仕様は参考値です。製品を使用する際は、最新の納入仕様書で内容のご確認をお願い致します。

▶ DK-3100M (2列タイプ/列ピッチ 7.62mm)

型番一覧表

レセプタクルハウジング

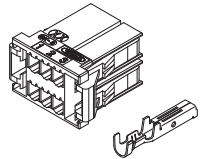

レセプタクルコンタクト

タブヘッダー (基板取付けタイプ)

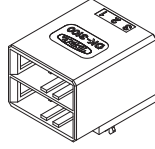

水平タイプ



垂直タイプ

芯数	キーイング	レセプタクルハウジング	タブヘッダー (基板取付けタイプ)	
			水平タイプ	垂直タイプ
6	XX	DK-3100M-06R	DK-3100M-06H-FA	DK-3100M-06V-FA
	YY	DK-3100M-06RYY	DK-3100M-06HYY-FA	DK-3100M-06VYY-FA
	XY	DK-3100M-06RXY	DK-3100M-06HXY-FA	DK-3100M-06VXY-FA

キーイング

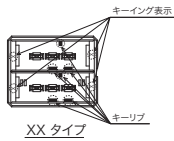

XX タイプ

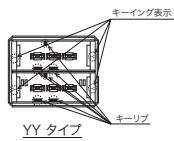

YY タイプ

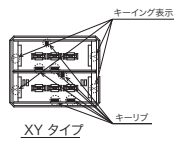

XY タイプ

▶ レセプタクルハウジング

品名：DK-3100M-06R

キーイング
表示なし：XX キー
YY：YY キー
XY：XY キー

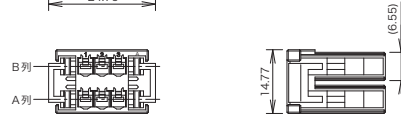
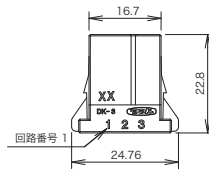
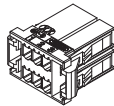

▶ タブヘッダー (基板取付けタイプ)

水平タイプ

品名：DK-3100M-06H -FA

キーイング
表示なし：XX キー
YY：YY キー
XY：XY キー

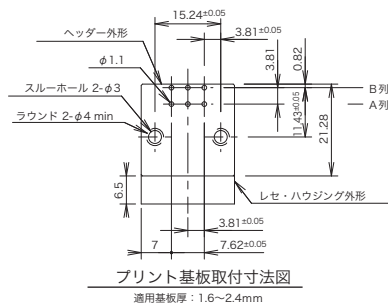
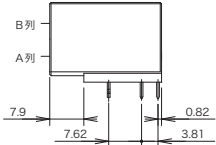
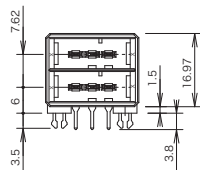
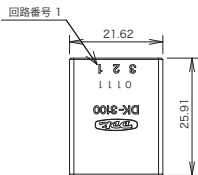
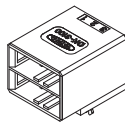

◎このカタログの仕様等は予告なく変更することがありますので、ご了承願います。
また、掲載している製品の特性、及び仕様は参考値です。製品を使用する際は、最新の納入仕様書で内容のご確認をお願い致します。

▶ タブヘッダー (基板取付けタイプ)

垂直タイプ

品名：DK-3100M-06V □□ - FA



キーイング
表示なし：XX キー
YY：YY キー
XY：XY キー

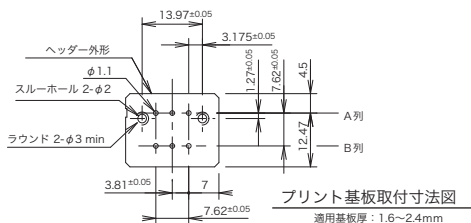
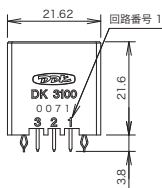
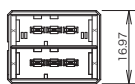

■ 芯数変換アダプター (3芯／6芯)

品名：DK-3100S-0306AD

最小ロット：100個

適用レセプタクルハウジング：DK-3100S-03R (キーイング：X キー)

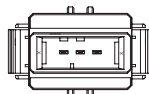
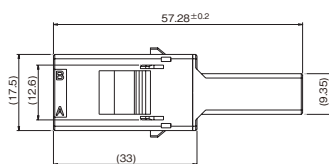
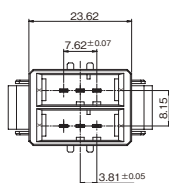
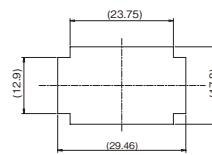
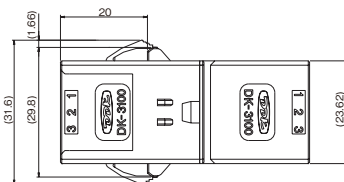

◎このカタログの仕様等は予告なく変更することがありますので、ご了承願います。
また、掲載している製品の特性、及び仕様は参考値です。製品を使用する際は、最新の納入仕様書で内容のご確認をお願い致します。

▶ DK-3200S (高電圧対応 1列タイプ)

型番一覧表

レセプタクルハウジング

タブハウジング

タブヘッダー (基板取付けタイプ)

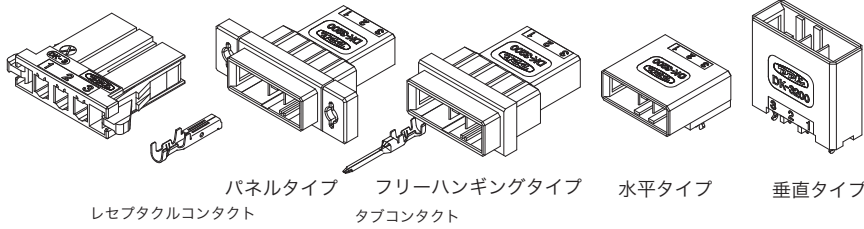

芯数	キーイング	レセプタクルハウジング	タブハウジング		タブヘッダー (基板取付けタイプ)	
			パネルタイプ	フリーハンギングタイプ	水平タイプ	垂直タイプ
2	X	DK-3200S-02R	DK-3200S-02P	DK-3200S-02F	DK-3200S-02H-FA	DK-3200S-02V-FA
	Y	DK-3200S-02RY	DK-3200S-02PY	DK-3200S-02FY	DK-3200S-02HY-FA	DK-3200S-02VY-FA
3	X	DK-3200S-03R	DK-3200S-03P	DK-3200S-03F	DK-3200S-03H-FA	DK-3200S-03V-FA
	Y	DK-3200S-03RY	DK3200S-03PY	DK-3200S-03FY	DK-3200S-03HY-FA	DK-3200S-03VY-FA
4	X	DK-3200S-04R	DK-3200S-04P	DK-3200S-04F	DK-3200S-04H-FA	DK-3200S-04V-FA
	Y	DK-3200S-04RY	DK-3200S-04PY	DK-3200S-04FY	DK-3200S-04HY-FA	DK-3200S-04VY-FA
5	X	DK-3200S-05R			DK-3200S-05H-FA	DK-3200S-05V-FA
	Y	DK-3200S-05RY			DK-3200S-05HY-FA	DK-3200S-05VY-FA
6	X	DK-3200S-06R			DK-3200S-06H-FA	DK-3200S-06V-FA
	Y	DK-3200S-06RY			DK-3200S-06HY-FA	DK-3200S-06VY-FA

キーイング

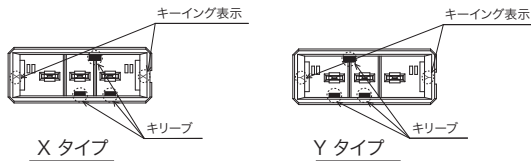

▶ レセプタクルハウジング

品名：DK-3200S-03R □

キーイング
表示なし：Xキー
Y：Yキー

芯数	品名	A	B
2	DK-3200S-02R □	24.62	14.16
3	DK-3200S-03R □	29.70	19.24
4	DK-3200S-04R □	34.78	24.32
5	DK-3200S-05R □	39.86	29.40
6	DK-3200S-06R □	44.94	34.48

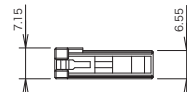
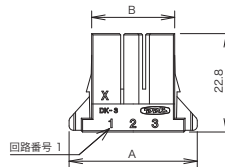
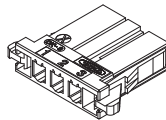

▶ タブハウジング

パネルタイプ

品名：DK-3200S-03P □

キーイング
表示なし：Xキー
Y：Yキー

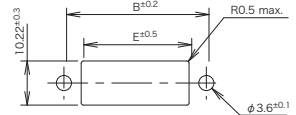
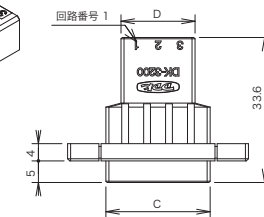
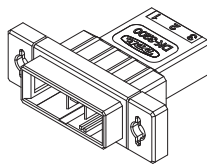

パネル取付寸法図

芯数	品名	A	B	C	D	E
2	DK-3200S-02P □	36.83	28	19.08	12.08	20
3	DK-3200S-03P □	41.91	33	24.16	17.16	25
4	DK-3200S-04P □	46.99	38	29.24	22.24	30

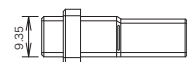
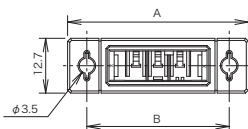

◎このカタログの仕様等は予告なく変更することがありますので、ご了承願います。
また、掲載している製品の特性、及び仕様は参考値です。製品を使用する際は、最新の納入仕様書で内容のご確認をお願い致します。

▶ タブハウジング

フリーハンギングタイプ

品名：DK-3200S-03F □

キーイング
表示なし：Xキー
Y：Yキー

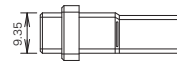
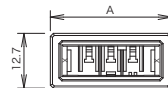
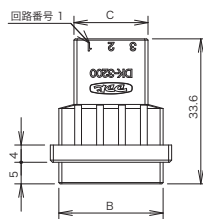
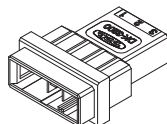

芯数	品名	A	B	C
2	DK-3200S-02F □	21.4	19.08	12.08
3	DK-3200S-03F □	26.4	24.16	17.16
4	DK-3200S-04F □	31.4	29.24	22.24

▶ タブヘッダー（基板取付けタイプ）

水平タイプ

品名：DK-3200S-03H □ -FA

キーイング
表示なし：Xキー
Y：Yキー

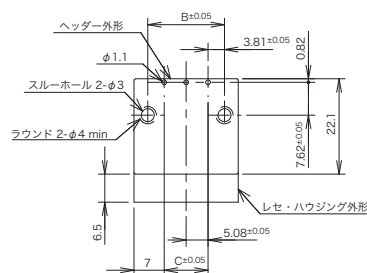
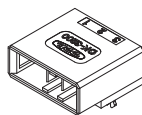

プリント基板取付寸法図
適用基板厚：1.6~2.4mm

芯数	品名	A	B	C
2	DK-3200S-02H □ -FA	19.08	12.70	5.08
3	DK-3200S-03H □ -FA	24.16	17.78	10.16
4	DK-3200S-04H □ -FA	29.24	22.86	15.24
5	DK-3200S-05H □ -FA	34.32	27.94	20.32
6	DK-3200S-06H □ -FA	39.40	33.02	25.40

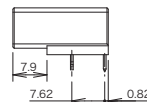
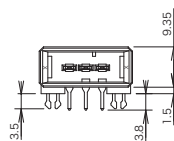
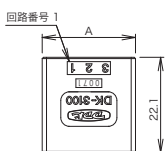

垂直タイプ

品名：DK-3200S-03V □ -FA

キーイング
表示なし：Xキー
Y：Yキー

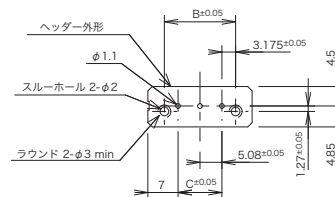
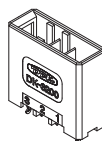

プリント基板取付寸法図
適用基板厚：1.6~2.4mm

芯数	品名	A	B	C
2	DK-3200S-02V □ -FA	19.08	11.43	5.08
3	DK-3200S-03V □ -FA	24.16	16.51	10.16
4	DK-3200S-04V □ -FA	29.24	21.59	15.24
5	DK-3200S-05V □ -FA	34.32	26.67	20.32
6	DK-3200S-06V □ -FA	39.40	31.75	25.40

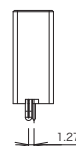
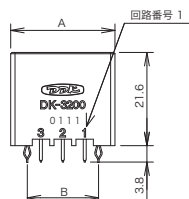
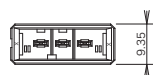

◎このカタログの仕様等は予告なく変更することがありますので、ご了承願います。
また、掲載している製品の特性、及び仕様は参考値です。製品を使用する際は、最新の納入仕様書で内容のご確認をお願い致します。

▶ DK-3200M (高電圧対応 2列タイプ/列ピッチ 7.62mm)

型番一覧表

レセプタクルハウジング

タブハウジング

タブヘッダー (基板取付けタイプ)

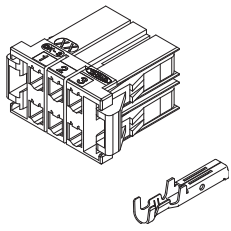

レセプタクルコンタクト

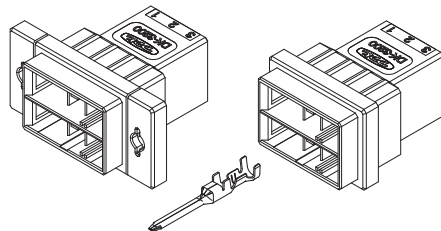

パネルタイプ タブコンタクト フリーハンギングタイプ

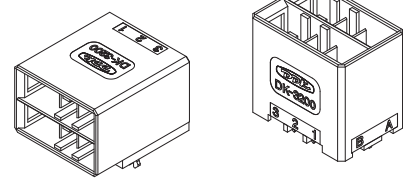

水平タイプ 垂直タイプ

芯数	キーイング	レセプタクルハウジング	タブハウジング		タブヘッダー (基板取付けタイプ)	
			パネルタイプ	フリーハンギングタイプ	水平タイプ	垂直タイプ
6	XX	DK-3200M-06R	DK-3200M-06P	DK-3200M-06F	DK-3200M-06H-FA	DK-3200M-06V-FA
	YY	DK-3200M-06RYY	DK-3200M-06PYY	DK-3200M-06FYY	DK-3200M-06HYY-FA	DK-3200M-06VYY-FA
	XY	DK-3200M-06RXY	DK-3200M-06PXY	DK-3200M-06FXY	DK-3200M-06HXY-FA	DK-3200M-06VXY-FA
10	XX	DK-3200M-10R			DK-3200M-10H-FA	DK-3200M-10V-FA
	YY	DK-3200M-10RYY			DK-3200M-10HYY-FA	DK-3200M-10VYY-FA
	XY	DK-3200M-10RXY			DK-3200M-10HXY-FA	DK-3200M-10VXY-FA
12	XX	DK-3200M-12R	DK-3200M-12P	DK-3200M-12F	DK-3200M-12H-FA	DK-3200M-12V-FA
	YY	DK-3200M-12RYY	DK-3200M-12PYY	DK-3200M-12FYY	DK-3200M-12HYY-FA	DK-3200M-12VYY-FA
	XY	DK-3200M-12RXY	DK-3200M-12PXY	DK-3200M-12FXY	DK-3200M-12HXY-FA	DK-3200M-12VXY-FA
20	XX	DK-3200M-20R	DK-3200M-20P	DK-3200M-20F		

キーイング

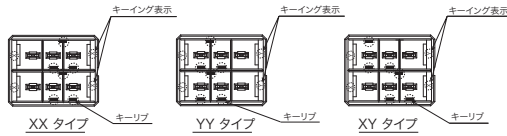

▶ レセプタクルハウジング

品名：DK-3200M-06R

キーイング
表示なし：XX キー
YY：YY キー
XY：XY キー

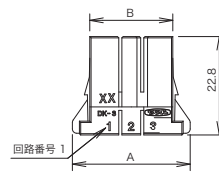
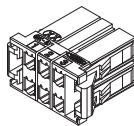

芯数	品名	A	B
6	DK-3200M-06R <input type="checkbox"/> <input type="checkbox"/>	27.30	19.24
10	DK-3200M-10R <input type="checkbox"/> <input type="checkbox"/>	37.46	29.40
12	DK-3200M-12R <input type="checkbox"/> <input type="checkbox"/>	42.54	34.48
20	DK-3200M-20R <input type="checkbox"/> <input type="checkbox"/>	62.86	54.80

■ダストキャップ

品名：DK-3200M-06R-CAP

※最小ロット：100個

適用ハウジング
DK-3200M-06R
DK-3200M-06RYY
DK-3200M-06RXY

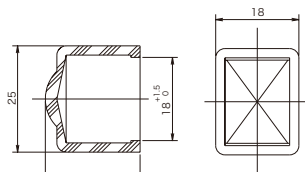

◎このカタログの仕様等は予告なく変更することがありますので、ご了承願います。
また、掲載している製品の特性、及び仕様は参考値です。製品を使用する際は、最新の納入仕様書で内容のご確認をお願い致します。

▶ タブハウジング

パネルタイプ

品名：DK-3200M-06P □□

キーイング
表示なし：XX キー
YY：YY キー
XY：XY キー

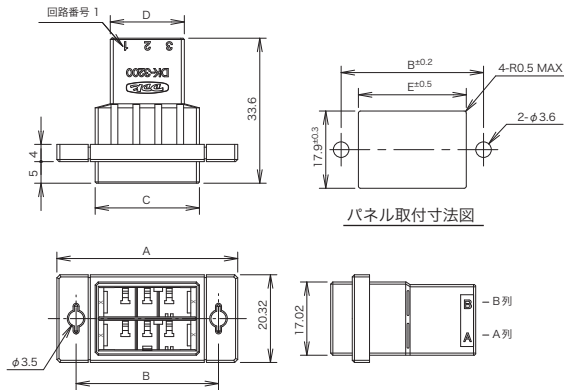
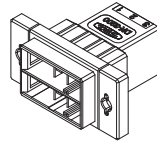

芯数	品名	A	B	C	D	E
6	DK-3200M-06P □□	41.91	33	24.16	17.16	25
12	DK-3200M-12P □□	57.91	49	39.40	32.40	41
20	DK-3200M-20P □□	78.23	70	59.72	52.72	61

フリーハンギングタイプ

品名：DK-3200M-06F □□

キーイング
表示なし：XX キー
YY：YY キー
XY：XY キー

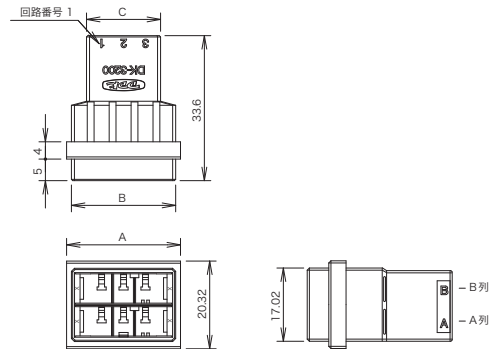
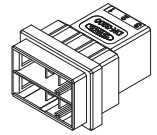

芯数	品名	A	B	C
6	DK-3200M-06F □□	26.40	24.16	17.16
12	DK-3200M-12F □□	42.40	39.40	32.40
20	DK-3200M-20F □□	61.80	59.72	52.72

▶ タブヘッダー (基板取付けタイプ)

水平タイプ

品名：DK-3200M-06H □□ -FA

キーイング
表示なし：XX キー
YY：YY キー
XY：XY キー

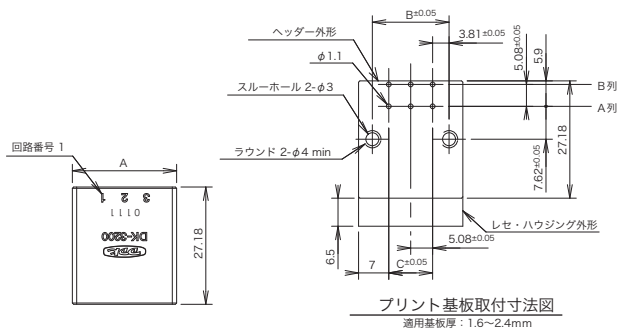
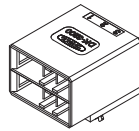

芯数	品名	A	B	C
6	DK-3200M-06H □□ -FA	24.16	17.78	10.16
10	DK-3200M-10H □□ -FA	34.32	27.94	20.32
12	DK-3200M-12H □□ -FA	39.40	33.02	25.40

垂直タイプ

品名：DK-3200M-06V □□ -FA

キーイング
表示なし：XX キー
YY：YY キー
XY：XY キー

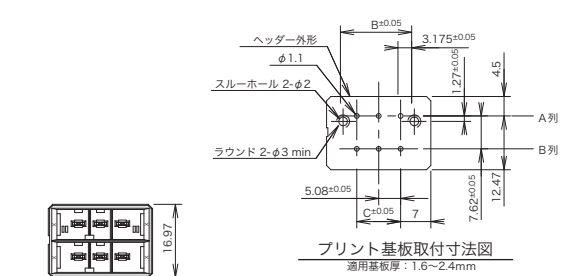
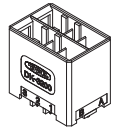

芯数	品名	A	B	C
6	DK-3200M-06V □□ -FA	24.16	16.51	10.16
10	DK-3200M-10V □□ -FA	34.32	26.67	20.32
12	DK-3200M-12V □□ -FA	39.40	31.75	25.40

◎このカタログの仕様等は予告なく変更することがありますので、ご了承願います。
また、掲載している製品の特性、及び仕様は参考値です。製品を使用する際は、最新の納入仕様書で内容のご確認をお願い致します。

▶ DK-3500D(高電圧対応2列タイプ/列ピッチ 5.08mm)

型番一覧表

レセプタクルハウジング

タブハウジング

タブヘッダー(基板取付けタイプ)

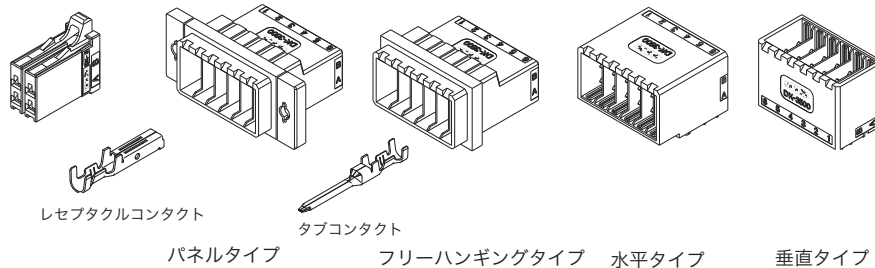

芯数	レセプタクル ハウジング	タブハウジング		タブヘッダー(基板取付けタイプ)	
		パネルタイプ	フリーハンギングタイプ	水平タイプ	垂直タイプ
2	DK-3500D-02R				
4	DK-3500D-04R				
6	DK-3500D-06R				
10	DK-3500D-10R				
12		DK-3500D-12P	DK-3500D-12F	DK-3500D-12H-FA	DK-3500D-12V-FA
20	DK-3500D-20R	DK-3500D-20P	DK-3500D-20F	DK-3500D-20H-FA	DK-3500D-20V-FA

▶ レセプタクルハウジング

品名：DK-3500D-04R

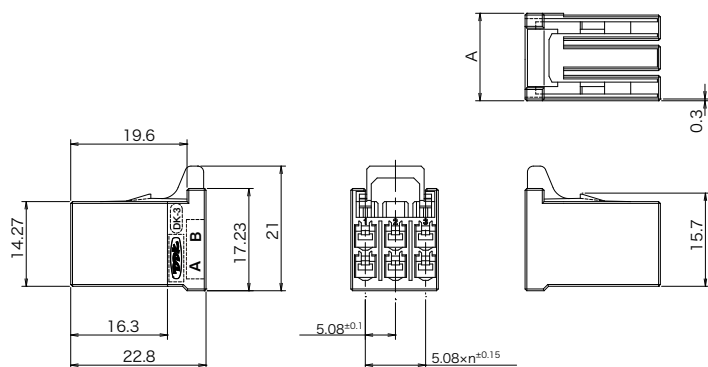
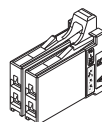

芯数	品名	A	n
2	DK-3500D-02R	4.85	-
4	DK-3500D-04R	9.66	1
6	DK-3500D-06R	14.74	2
10	DK-3500D-10R	24.90	4
20	DK-3500D-20R	50.30	9

◎このカタログの仕様等は予告なく変更することがありますので、ご了承願います。

また、掲載している製品の特性、及び仕様は参考値です。製品を使用する際は、最新の納入仕様書で内容のご確認をお願い致します。

<http://www.ddknet.co.jp>

▶ タブハウジング

パネルタイプ

品名：DK-3500D-12P

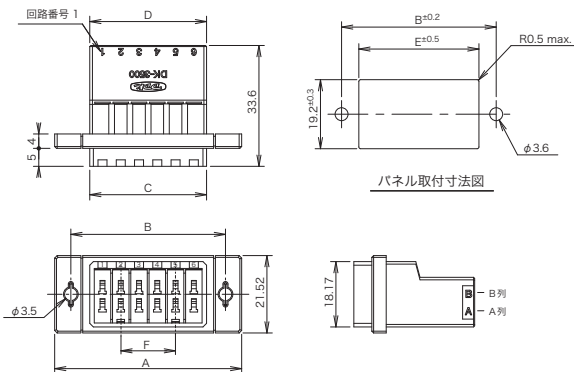
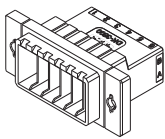

芯数	品名	A	B	C	D	E	F
12	DK-3500D-12P	52	43	32.48	32.48	33.4	15.24
20	DK-3500D-20P	72	63	52.80	52.80	53.8	35.56

フリーハンギングタイプ

品名：DK-3500D-12F

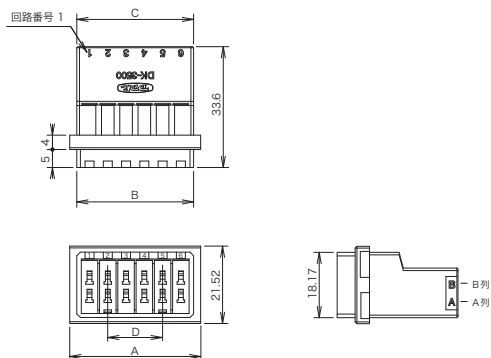
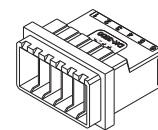

芯数	品名	A	B	C	D
12	DK-3500D-12F	36.4	32.48	32.48	15.24
20	DK-3500D-20F	56.4	52.80	52.80	35.56

▶ タブヘッダー (基板取付けタイプ)

水平タイプ

品名：DK-3500D-12H - FA

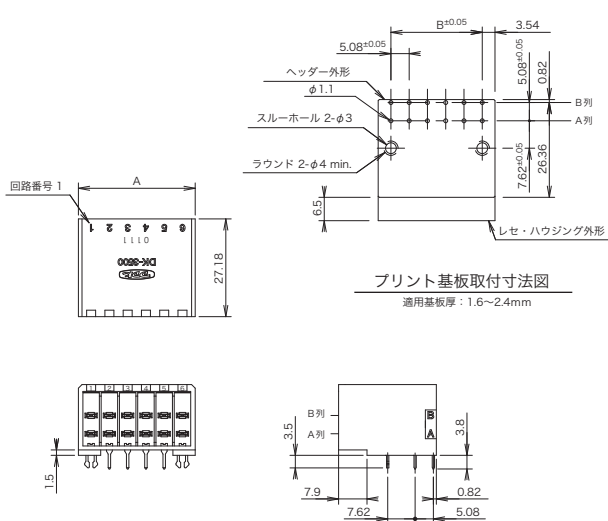
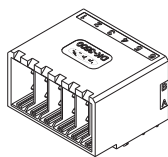

芯数	品名	A	B
12	DK-3500D-12H-FA	32.48	25.40
20	DK-3500D-20H-FA	52.80	45.72

垂直タイプ

品名：DK-3500D-12V -FA

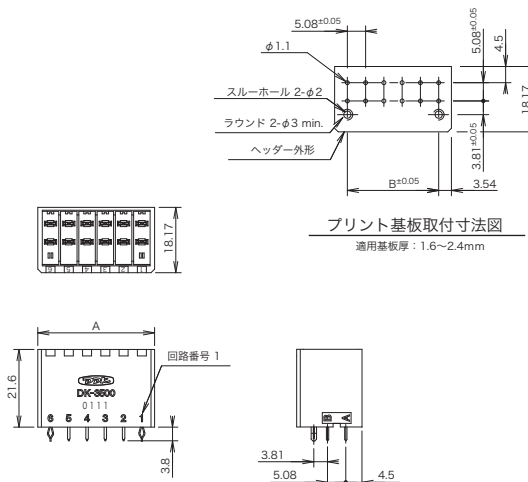
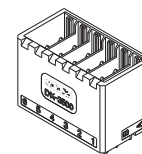

芯数	品名	A	B
12	DK-3500D-12V-FA	32.48	25.40
20	DK-3500D-20V-FA	52.80	45.72

◎このカタログの仕様等は予告なく変更することがありますので、ご了承願います。
また、掲載している製品の特性、及び仕様は参考値です。製品を使用する際は、最新の納入仕様書で内容のご確認をお願い致します。

▶ コンタクト

■ 圧着コンタクト

適用電線範囲		絶縁被覆外径 (mm)	コンタクト サイズ	梱包形態	コンタクト品名		コンタクト 数量 (本)
AWG#	mm ²				レセプタクルコンタクト	タブコンタクト	
28	0.08	0.8 ~ 1.2	S	リール状	DK-3RECSST1-4000	DK-3TABSST1-4000	4,000
26	0.12						
24	0.20	1.0 ~ 1.4		バラ状	DK-3RECSLP1-100	DK-3TABSLP1-100	100
24	0.20	1.2 ~ 1.6	M	リール状	DK-3RECMST1-3500	DK-3TABMST1-3500	3,500
22	0.30						
20	0.50	1.7 ~ 2.6		バラ状	DK-3RECMLP1-100	DK-3TABMLP1-100	100
20	0.50	1.8 ~ 2.8	L	リール状	DK-3RECLST1-3000	DK-3TABLST1-3000	3,000
18	0.85						
16	1.25	2.2 ~ 2.8		バラ状	DK-3RECLLP1-100	DK-3TABLLP1-100	100
16	1.25	2.2 ~ 2.8	2L	リール状	DK-3REC2LST1-3000	DK-3TAB2LST1-3000	3,000
				バラ状	DK-3REC2LLP1-100	DK-3TAB2LLP1-100	100

品名 DK-3RECSST1-4000

コンタクト数量 (本)

めっき仕様
1 : 全体 Niめっき
接触部 Ni下地 / Au0.38 μm 以上

■ レセプタクルコンタクト

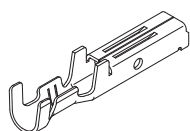

■ タブコンタクト

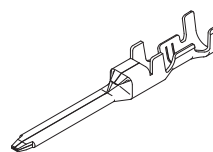

■ キーイングプラグ (誤挿入防止キー)

品名：DK-3KP

芯数が同じコネクタを並べて使用する際、誤挿入を防止します。

※最小ロット：100個

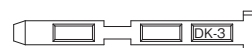

▶ 結線工具

コンタクト品名	適用電線範囲		絶縁被覆 外径 (mm)	ワイヤー レンジマーク	適用工具	
	AWG#	mm ²			手動工具	アプリーケーター
DK-3TABSLP1-100	24 ~ 28	0.08 ~ 0.2	0.8 ~ 1.4	S	357J-23039	
DK-3RECSLP1-100						
DK-3TABSSST1-4000					AP-A52874T (ストリッパー / クリンパー)	
DK-3RECSST1-4000					AP-A52875T (クリンパー)	
DK-3TABMLP1-100	20 ~ 24	0.2 ~ 0.5	1.2 ~ 2.6	M	357J-23038	
DK-3RECMLP1-100						
DK-3TABMST1-3500					AP-A52876T (ストリッパー / クリンパー)	
DK-3RECMST1-3500					AP-A52877T (クリンパー)	
DK-3TABLLP1-100	16 ~ 20	0.5 ~ 1.25	1.8 ~ 2.8	L	357J-22112	
DK-3RECLLP1-100						
DK-3TABLST1-3000					AP-A52878T (ストリッパー / クリンパー)	
DK-3RECLST1-3000					AP-A52879T (クリンパー)	
DK-3TAB2LLP1-100	16	1.25 ~ 2.2	2.2 ~ 2.8	2L	357J-22113	
DK-3REC2LLP1-100						
DK-3TAB2LST1-3000						
DK-3REC2LST1-3000					AP-A52881T (クリンパー)	

■ コンタクト引抜工具

品名：357J-23040

※レセプタクルハウジング / タブハウジングに挿入したコンタクトを引抜く工具です。(誤挿入の再結線用)