

# MIL-DTL-5015 MS タイプ丸形コネクタ

## D/MS A/B シリーズ

第一電子工業株式会社

### 概要

D/MS A/B シリーズは MIL-DTL-5015 規格に互換性があるハンダ付け結線用コネクタです。プラグとレセプタクル及び付属品の組合せも豊富で、ケーブル中継用にもパネル接続用にも使用できます。12種類のシェルサイズ(# 10SL ~ # 36) と5種類のコンタクトサイズ(# 16 ~ # 0) 及び73種類にもおよぶインサート配列により多種多様な組合せが可能です。



### 用途

航空機器、工作機械、通信機器、計測機器、その他産業機器等

### 準拠規格, 安全規格

MIL-DTL-5015 クラス A・B、UL, C-UL (ファイル NO.E72124)

### 特長

- インサートの各コンタクト端子間にバリアを設け、コンタクト間の沿面距離を長くして耐電圧性能を向上させています。
- プラグシェル、レセプタクルシェルのいずれにもピンインサート、ソケットインサートを組み込み可能です。(10SL サイズを除く)
- D/MS A/B シリーズで高電圧・高電流を使用する場合には、事故防止のため出力側をソケットコンタクト、入力側をピンコンタクトにすることをおすすめします。
- プラグシェルにキー溝、レセプタクルシェルにキーがあり、この角度を変えることにより同種のコネクタを並べて使用した場合でも誤挿入が防止できます。(8頁参照)
- インサートに組込まれたコンタクトのソルダークリップは一定方向に揃えてあり結線が容易にできます。
- シェルの表面処理は RoHS 指令対応の黒色亜鉛三価クロメート処理を施しています。(MIL-DTL-5015 : カドミウムメッキ OD 色処理)
- 20 芯以上のコネクタは、コンタクトの挿抜力を MIL 規格の範囲内で若干小さく設定し、人の力で容易に挿抜できるようにしています。

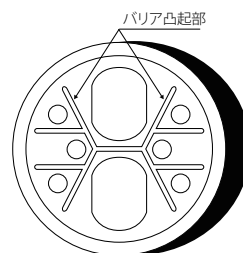

DDK 製品



他社製品

◎このカタログの仕様等は予告なく変更することがありますので、ご了承願います。  
また、掲載している製品の特性、及び仕様は参考値です。製品を使用する際は、最新の納入仕様書で内容のご確認をお願い致します。

仕様

定格電圧

定格区分	定格電圧 (V)		導体間の最短距離 (mm)	導体間の最小沿面距離 (mm)
	DC	AC(r.m.s.)		
INST	250	200	—	1.6
A	700	500	1.6	3.2
D	1,250	900	3.2	4.8
E	1,750	1,250	4.8	6.4

定格電流

コンタクトサイズ	ピンコンタクト径 (mm)	電流量 (A) / 1コンタクト
# 16	φ 1.6	13
# 12	φ 2.4	23
# 8	φ 3.6	46
# 4	φ 5.7	80
# 0	φ 9.1	150

適合電線

コンタクト			適合電線		
サイズ	最少半田カップ内径 (mm)	カップ部外径 (mm)	A.W.G 番号	公称断面積 (mm <sup>2</sup> )	最大導体径 (mm)
# 16	1.76	2.65	# 16 ~ # 22	1.25	1.6
# 12	2.85	3.75	# 12 ~ # 14	3.50	2.5
# 8	5.21	6.25	# 8 ~ # 10	8.00	4.5
# 4	8.33	9.48	# 4 ~ # 6	22.00	7.0
# 0	11.79	13.03	# 0 ~ # 2	50.00	11.0

材質 / 処理

構成部品	材質	表面処理
コンタクト	銅合金	(標準は銀メッキですが金メッキ品もあります)
インサート (絶縁体)	ジアリルフタレート樹脂 (UL94V-0)	青色
シェル、接続ナット	アルミニウム合金	亜鉛メッキ三価クロメート処理
リテーナリング	銅合金	ニッケルメッキ

コネクタ組み合せ図

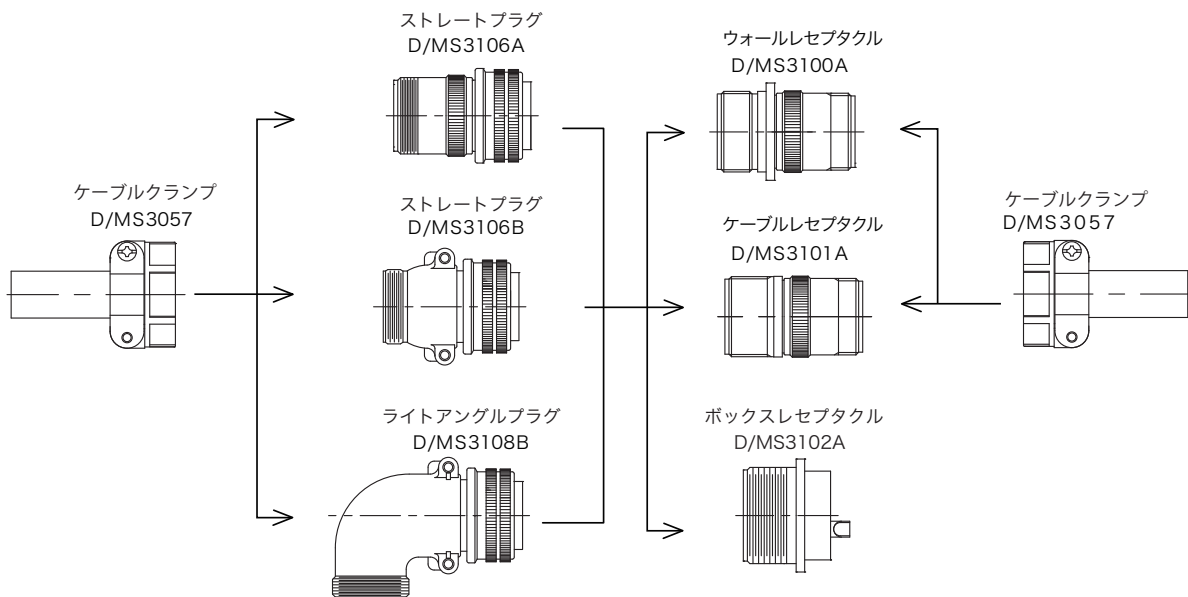

◎このカタログの仕様等は予告なく変更することがありますので、ご了承願います。  
また、掲載している製品の特性、及び仕様は参考値です。製品を使用する際は、最新の納入仕様書で内容のご確認をお願い致します。

▶ D/MS シリーズ品名構成

D/MS3102A18-10PY(62)

<p>コネクタ形状</p> <p>D/MS3100A ウォールレセプタクル</p>  <p>(12S ~ 36 サイズ)</p>
<p>D/MS3101A ケーブルレセプタクル</p>  <p>(12S ~ 36 サイズ)</p>
<p>D/MS3102A ボックスレセプタクル</p>  <p>(10SL ~ 36 サイズ)</p>
<p>D/MS3106A ストレートプラグ</p>  <p>(10SL ~ 36 サイズ)</p>
<p>D/MS3106B ストレートプラグ (分割シェル)</p>  <p>(12S ~ 36 サイズ)</p>
<p>D/MS3108B L形プラグ (分割シェル)</p>  <p>(12S ~ 36 サイズ)</p>

デベエーション番号

非表示 : 標準品は Ag メッキ  
(62) : Ni 下地 Au (0.5 μ) メッキ

キー変更位置

標準位置には付けません。  
W, X, Y, Z の変更位置があります。

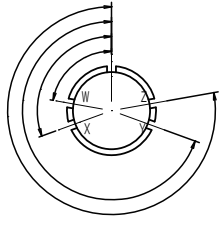

変更位置の詳細は 8 頁をご覧ください

コンタクト形状

P・・・ピンコンタクト  
S・・・ソケットコンタクト

レセプタクル側がピンコンタクト (P) の場合、相手のプラグ側はソケットコンタクト (S) になりその逆の組合せも可能です。

シェルサイズ

シェルサイズは結合部ネジの呼び径のインチ寸法に 16 を乗じた数で表示します。  
〈例〉  
結合部のネジ寸法 1/8-18 の場合は 1 1/8 × 16 = 18 でサイズ 18 となります。

〈サイズの種類〉  
10SL, 12S, 14S, 16S, 16, 18, 20, 22, 24, 28, 32, 36

インサート配列番号

各シェルサイズ毎に個々に与えられた 1 から始まる一連番号 (但し、使用されない番号もあります) でコンタクト数とは関係ありません。

〈例〉  
インサート配列番号「18-10」の 18 はシェルサイズを表わし、10 は配列番号を表わします。(コンタクト数 4)  
コンタクト配列の詳細は 4 ~ 7 頁をご覧ください。

◎このカタログの仕様等は予告なく変更することがありますので、ご了承願います。  
また、掲載している製品の特性、及び仕様は参考値です。製品を使用する際は、最新の納入仕様書で内容のご確認をお願い致します。

▶ コンタクト配列一覧表

ピンインサートの結合面を見た図です

コンタクト数	2 コンタクト					
コンタクト配列						
インサート番号	20-2	10SL-4	12S-3	14S-9	20-23	32-5
コンタクトサイズ	1-#0	2-#16	2-#16	2-#16	2-#8	2-#0
定格区分	定格-D	定格-A	定格-A	定格-A	定格-A	定格-D
定格電流	150A	13A	13A	13A	46A	150A

コンタクト数	3 コンタクト							
コンタクト配列								
インサート番号	10SL-3	14S-1	14S-7	16S-5	16-10	18-5	18-21	
コンタクトサイズ	3-#16	3-#16	3-#16	3-#16	3-#12	2-#12、1-#16	3-#12	
定格区分	定格-A	定格-A	定格-A	定格-A	定格-A	定格-D	定格-A	
定格電流	13A	13A	13A	13A	23A	#12: 23A #16: 13A	23A	

コンタクト数	3 コンタクト			
コンタクト配列				
インサート番号	18-22	22-2	28-6	36-4
コンタクトサイズ	3-#16	3-#8	3-#4	3-#0
定格区分	定格-D	定格-D	定格-D	定格-D(A) A(BC)
定格電流	13A	46A	80A	150A

コンタクトサイズ記号	● #16	⊕ #12	⊗ #8	⊙ #4	⊕ #0
定格区分	INST	A	D	E	
定格電圧 AC(r. m. s.)	200	500	900	1,250	
(常態時) DC	250	700	1,200	1,750	
コンタクトサイズ	#16	#12	#8	#4	#0
電流容量 A	13	23	46	80	150

©このカタログの仕様等は予告なく変更することがありますので、ご了承願います。

また、掲載している製品の特性、及び仕様は参考値です。製品を使用する際は、最新の納入仕様書で内容のご確認をお願い致します。

▶ コンタクト配列一覧表

コンタクト数	4 コンタクト					
コンタクト配列						
インサート番号	14S-2	18-4	18-10	20-4	22-10	22-22
コンタクトサイズ	4-#16	4-#16	4-#12	4-#12	4-#16	4-#8
定格区分	定格 -INST	定格 -D	定格 -A	定格 -D	定格 -E	定格 -A
定格電流	13A	13A	23A	23A	13A	46A

コンタクト数	4 コンタクト		
コンタクト配列			
インサート番号	24-22	32-17	36-5
コンタクトサイズ	4-#8	4-#4	4-#0
定格区分	定格 -D	定格 -D	定格 -A
定格電流	46A	80A	150A

コンタクト数	5 コンタクト					
コンタクト配列						
インサート番号	14S-5	16S-8	18-11	18-20	32-1	32-2
コンタクトサイズ	5-#16	5-#16	5-#12	5-#16	2-#0, 3-#12	3-#4, 2-#16
定格区分	定格 -INST	定格 -A	定格 -A	定格 -A	定格 -E(A), D(その他)	定格 -E
定格電流	13A	13A	23A	13A	#0 : 150A #12 : 23A	#4 : 80A #16 : 13A

コンタクト数	6 コンタクト				
コンタクト配列					
インサート番号	14S-6	18-12	20-17	20-22	36-3
コンタクトサイズ	6-#16	6-#16	5-#12, 1-#16	3-#8, 3-#16	3-#0, 3-#12
定格区分	定格 -INST	定格 -A	定格 -A	定格 -A	定格 -D
定格電流	13A	13A	#12 : 23A #16 : 13A	#8 : 46A #16 : 13A	#0 : 150A #16 : 23A

コンタクトサイズ記号	● #16	⊕ #12	⊗ #8	⊖ #4	⊙ #0
定格区分	INST	A	D	E	
定格電圧 AC(r.m.s.)	200	500	900	1,250	
(常態時) DC	250	700	1,200	1,750	
コンタクトサイズ	#16	#12	#8	#4	#0
電流量 A	13	23	46	80	150

◎このカタログの仕様等は予告なく変更することがありますので、ご了承願います。  
また、掲載している製品の特性、及び仕様は参考値です。製品を使用する際は、最新の納入仕様書で内容のご確認をお願い致します。

▶ コンタクト配列一覧表

コンタクト数	7 コンタクト					
コンタクト配列						
インサート番号	16S-1	20-15	22-28	24-2	24-10	28-10
コンタクトサイズ	7-#16	7-#12	7-#12	7-#12	7-#8	2-#4, 2-#8, 3-#12
定格区分	定格 -A	定格 -A	定格 -A	定格 -D	定格 -A	定格 -D(G), A(その他)
定格電流	13A	23A	23A	23A	46A	#4 : 80A #8 : 46A #12 : 23A

コンタクト数	8 コンタクト			9 コンタクト		
コンタクト配列						
インサート番号	18-8	20-7	22-23	20-16	20-18	24-11
コンタクトサイズ	1-#12, 7-#16	8-#16	8-#12	2-#12, 7-#16	3-#12, 6-#16	3-#8, 6-#12
定格区分	定格 -A	定格 -D(ABHG) A(CDEF)	定格 -D(H) A(その他)	定格 -A	定格 -A	定格 -A
定格電流	#12 : 23A #16 : 13A	13A	23A	#12 : 23A #16 : 13A	#12 : 23A #16 : 13A	#8 : 46A #12 : 23A

コンタクト数	10 コンタクト		11 コンタクト	14 コンタクト	
コンタクト配列					
インサート番号	18-1	18-19	24-20	20-27	22-19
コンタクトサイズ	10-#16	10-#16	2-#12, 9-#16	14-#16	14-#16
定格区分	定格 -A(BCFG) INST(その他)	定格 -A	定格 -D	定格 -A	定格 -A
定格電流	13A	13A	#12 : 23A #16 : 13A	13A	13A

コンタクト数	14 コンタクト	
コンタクト配列		
インサート番号	28-20	32-9
コンタクトサイズ	10-#12, 4-#16	2-#4, 12-#16
定格区分	定格 -A	定格 -D
定格電流	#12 : 23A #16 : 13A	#4 : 80A #16 : 13A

コンタクトサイズ記号	●	⊕	⊗	⊙	⊕
	#16	#12	#8	#4	#0
定格区分	INST	A	D	E	
定格電圧 AC(r.m.s.)	200	500	900	1,250	
(常態時) DC	250	700	1,200	1,750	
コンタクトサイズ	#16	#12	#8	#4	#0
電流容量 A	13	23	46	80	150

◎このカタログの仕様等は予告なく変更することがありますので、ご了承願います。  
また、掲載している製品の特性、及び仕様は参考値です。製品を使用する際は、最新の納入仕様書で内容のご確認をお願い致します。

▶ コンタクト配列一覧表

コンタクト数	16 コンタクト		17 コンタクト	19 コンタクト	20 コンタクト
コンタクト配列					
インサート番号	24-5	24-7	20-29	22-14	28-16
コンタクトサイズ	16-#16	2-#12, 14-#16	17-#16	19-#16	20-#16
定格区分	定格-A	定格-A	定格-A	定格-A	定格-A
定格電流	13A	#12: 23A #16: 13A	13A	13A	13A
コンタクト数	22 コンタクト	24 コンタクト	26 コンタクト	30 コンタクト	
コンタクト配列					
インサート番号	28-11	24-28	28-12	32-8	
コンタクトサイズ	4-#12, 18-#16	24-#16	26-#16	6-#12, 24-#16	
定格区分	定格-A	定格-INST	定格-A	定格-A	
定格電流	#12: 23A #16: 13A	13A	13A	#12: 23A #16: 13A	
コンタクト数	31 コンタクト	35 コンタクト		37 コンタクト	
コンタクト配列					
インサート番号	36-9	28-15	32-7	28-21	
コンタクトサイズ	1-#4, 2-#8, 14-#12, 14-#16	35-#16	7-#12, 28-#16	37-#16	
定格区分	定格-A	定格-A	定格-INST(ABhj) A(その他)	定格-A	
定格電流	#4: 80A #8: 46A #12: 23A #16: 13A	13A	#12: 23A #16: 13A	13A	
コンタクト数	48 コンタクト	52 コンタクト	54 コンタクト	73 コンタクト	
コンタクト配列					
インサート番号	36-10	32-414	32A-10	36-73	
コンタクトサイズ	48-#16	52-#16	54-#16	73-#16	
定格区分	定格-A	定格-A	定格-A	定格-A	
定格電流	13A	13A	13A	13A	

コンタクトサイズ記号	● #16	⊕ #12	⊗ #8	⊖ #4	⊕ #0
定格区分	INST	A	D	E	
定格電圧 AC(r. m. s.)	200	500	900	1,250	
(常態時) DC	250	700	1,200	1,750	
コンタクトサイズ	#16	#12	#8	#4	#0
電流容量 A	13	23	46	80	150

◎このカタログの仕様等は予告なく変更することがありますので、ご了承願います。  
また、掲載している製品の特性、及び仕様は参考値です。製品を使用する際は、最新の納入仕様書で内容のご確認をお願い致します。

## ▶ キー変換位置記号

コンタクト数	インサート番号	キー位置変更記号			
		W	X	Y	Z
1	20-2	—	—	—	—
2	10SL-4	—	—	—	—
	12S-3	70°	145°	215°	290°
	14S-9	70°	145°	215°	290°
	20-23	35°	110°	250°	325°
	32-5	35°	110°	250°	325°
3	10SL-3	—	—	—	—
	14S-1	—	—	—	—
	14S-7	90°	180°	270°	—
	16S-5	70°	145°	215°	290°
	16-10	90°	180°	270°	—
	18-5	80°	110°	250°	280°
	18-21	—	—	—	—
	18-22	70°	145°	215°	290°
	22-2	70°	145°	215°	290°
	28-6	70°	145°	215°	290°
	36-4	70°	148°	215°	290°
4	14S-2	—	120°	240°	—
	18-4	35°	110°	250°	325°
	18-10	—	120°	240°	—
	20-4	45°	110°	250°	—
	22-10	35°	110°	250°	325°
	22-22	—	110°	250°	—
	24-22	45°	110°	250°	—
	32-17	45°	110°	250°	—
	36-5	—	120°	240°	—
5	14S-5	—	110°	—	—
	16S-8	—	170°	265°	—
	18-11	—	170°	265°	—
	18-20	90°	180°	270°	—
	32-1	80°	110°	250°	280°
	32-2	70°	145°	215°	290°
6	14S-6	—	—	—	—
	18-12	80°	—	—	280°
	20-17	90°	180°	270°	—
	20-22	80°	—	—	280°
	36-3	70°	145°	215°	290°

コンタクト数	インサート番号	キー位置変更記号			
		W	X	Y	Z
7	16S-1	80°	—	—	280°
	20-15	80°	—	—	280°
	22-28	80°	—	—	280°
	24-2	80°	—	—	280°
	24-10	80°	—	—	280°
	28-10	80°	110°	250°	280°
8	18-8	70°	—	—	290°
	20-7	80°	110°	250°	280°
	22-23	35°	—	—	—
9	20-16	80°	110°	250°	280°
	20-18	35°	110°	250°	325°
	24-11	35°	110°	250°	325°
10	18-1	70°	145°	215°	290°
	18-19	—	120°	240°	—
11	24-20	80°	110°	250°	280°
14	20-27	35°	110°	250°	325°
	22-19	80°	110°	250°	280°
	28-20	80°	110°	250°	280°
	32-9	80°	110°	250°	280°
16	24-5	80°	110°	250°	280°
	24-7	80°	110°	250°	280°
17	20-29	80°	—	—	280°
19	22-14	80°	110°	250°	280°
20	28-16	80°	110°	250°	280°
22	28-11	80°	110°	250°	280°
24	24-28	80°	110°	250°	280°
26	28-12	90°	180°	270°	—
30	32-8	80°	125°	235°	280°
31	36-9	80°	125°	235°	280°
35	28-15	80°	110°	250°	280°
	32-7	80°	125°	235°	280°
37	28-21	80°	110°	250°	280°
48	36-10	80°	125°	235°	280°
52	32-414	80°	110°	250°	280°
54	32A-10	—	—	—	—
73	36-73	80°	110°	250°	280°

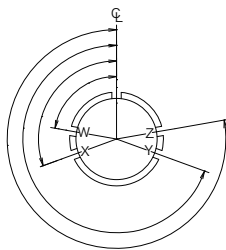

ピンインサートの嵌合側から見た図です。

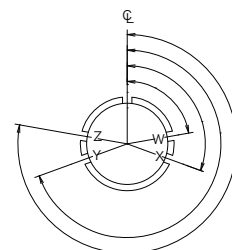

ソケットインサートの結合側から見た図です。

◎このカタログの仕様等は予告なく変更することがありますので、ご了承願います。

また、掲載している製品の特性、及び仕様は参考値です。製品を使用する際は、最新の納入仕様書で内容のご確認をお願い致します。

## コネクタ一覧表

●の表示品はコンタクト形状がピンあるいはソケットのいずれの組み合わせも可能です。

インサート 番号	コンタ クト数	定格 区分	コンタクトサイズ					レセプタクル			プラグ		
			#0	#4	#8	#12	#16	D/MS 3100A	D/MS 3101A	D/MS 3102A	D/MS 3106A	D/MS 3106B	D/MS 3108B
10SL-3	3	A					3			ピンのみ	ソケットのみ		
10SL-4	2	A					2			ピンのみ	ソケットのみ		
12S-3	2	A					2	●	●	●	●	●	●
14S-1	3	A					3	●	●	●	●	●	●
14S-2	4	INST					4	●	●	●	●	●	●
14S-5	5	INST					5	●	●	●	●	●	●
14S-6	6	INST					6	●	●	●	●	●	●
14S-7	3	A					3	●	●	●	●	●	●
14S-9	2	A					2	●	●	●	●	●	●
16S-1	7	A					7	●	●	●	●	●	●
16S-5	3	A					3	●	●	●	●	●	●
16S-8	5	A					5	●	●	●	●	●	●
16-10	3	A				3		●	●	●	●	●	●
18-1	10	A					4	●	●	●	●	●	●
		INST				6							
18-4	4	D					4	●	●	●	●	●	●
18-5	3	D				2	1	●	●	●	●	●	●
18-8	8	A				1	7	●	●	●	●	●	●
18-10	4	A				4		●	●	●	●	●	●
18-11	5	A				5		●	●	●	●	●	●
18-12	6	A					6	●	●	●	●	●	●
18-19	10	A					10	●	●	●	●	●	●
18-20	5	A					5	●	●	●	●	●	●
18-21	3	A				3		●	●	●	●	●	●
18-22	3	D					3	●	●	●	●	●	●
20-2	1	D	1					●	●	●	●	●	●
20-4	4	D				4		●	●	●	●	●	●
20-7	8	D					4	●	●	●	●	●	●
		A				4							
20-15	7	A				7		●	●	●	●	●	●
20-16	9	A				2	7	●	●	●	●	●	●
20-17	6	A				5	1	●	●	●	●	●	●
20-18	9	A				3	6	●	●	●	●	●	●
20-22	6	A			3		3	●	●	●	●	●	●
20-23	2	A			2			●	●	●	●	●	●
20-27	14	A					14	●	●	●	●	●	●
20-29	17	A					17	●	●	●	●	●	●
22-2	3	D			3			●	●	●	●	●	●
22-10	4	E					4	●	●	●	●	●	●
22-14	19	A					19	●	●	●	●	●	●
22-19	14	A					14	●	●	●	●	●	●
22-22	4	A			4			●	●	●	●	●	●
22-23	8	D				1		●	●	●	●	●	●
		A			7								
22-28	7	A				7		●	●	●	●	●	●

◎このカタログの仕様等は予告なく変更することがありますので、ご了承ください。

また、掲載している製品の特性、及び仕様は参考値です。製品を使用する際は、最新の納入仕様書で内容のご確認をお願い致します。

 コネクター一覧表

インサート 番号	コンタ クト数	定格 区分	コンタクトサイズ					レセプタクル			プラグ		
			#0	#4	#8	#12	#16	D/MS 3100A	D/MS 3101A	D/MS 3102A	D/MS 3106A	D/MS 3106B	D/MS 3108B
24-2	7	D				7		●	●	●	●	●	●
24-5	16	A					16	●	●	●	●	●	●
24-7	16	A				2	14	●	●	●	●	●	●
24-10	7	A			7			●	●	●	●	●	●
24-11	9	A			3	6		●	●	●	●	●	●
24-20	11	D				2	9	●	●	●	●	●	●
24-22	4	D			4			●	●	●	●	●	●
24-28	24	INST					24	●	●	●	●	●	●
28-6	3	D		3				●	●	●	●	●	●
28-10	7	D				1		●	●	●	●	●	●
		A		2	2	2							
28-11	22	A				4	18	●	●	●	●	●	●
28-12	26	A					26	●	●	●	●	●	●
28-15	35	A					35	●	●	●	●	●	●
28-16	20	A					20	●	●	●	●	●	●
28-20	14	A				10	4	●	●	●	●	●	●
28-21	37	A					37	●	●	●	●	●	●
32-1	5	E				1		●	●	●	●	●	●
		D	2			2							
32-2	5	E		3			2	●	●	●	●	●	●
32-5	2	D	2					●	●	●	●	●	●
32-7	35	A				7	24	●	●	●	●	●	●
		INST					4						
32-8	30	A				6	24	●	●	●	●	●	●
32-9	14	D		2			12	●	●	●	●	●	●
32A-10	54	A					54	●	●	●	●	●	●
32-17	4	D		4				●	●	●	●	●	●
32-414	52	A					52	●	●	●	●	●	●
36-3	6	D	3				3	●	●	●	●	●	●
36-4	3	D	1					●	●	●	●	●	●
		A	2										
36-5	4	A	4					●	●	●	●	●	●
36-9	31	A		1	2	14	14	●	●	●	●	●	●
36-10	48	A					48	●	●	●	●	●	●
36-73	73	A					73	●	●	●	●	●	●

◎このカタログの仕様等は予告なく変更することがありますので、ご了承願います。

また、掲載している製品の特性、及び仕様は参考値です。製品を使用する際は、最新の納入仕様書で内容のご確認をお願い致します。

<http://www.ddknet.co.jp>

ウォールレセプタクル

D/MS3100A18-10PY(62)

① ② ③ ④ ⑤ ⑥

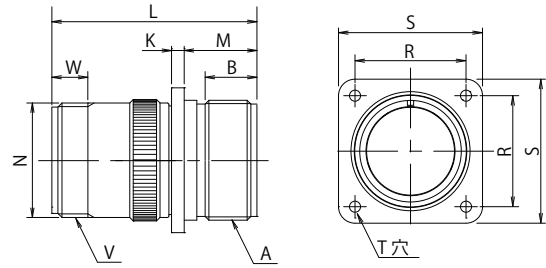

①コネクタ形状	3100A:ウォールレセプタクル
②シェルサイズ	12S,14S,16S,16,18,20,22,24,28,32,36
③インサート配列番号	9~10頁参照
④コンタクト形状	P:ピンコンタクト、S:ソケットコンタクト
⑤キー変更位置	標準位置は表記しない。8頁参照
⑥コンタクト表面処理	標準品(標準品:Agメッキ)は表記しない。 (62):Ni下地Au(0.5μ)メッキ

D/MS3100Aは、パネルやシャーシ等に取り付けて固定し、後部にはケーブル等を接続して使用するレセプタクルで、すべてのD/MSコネクタのプラグと結合します。

◎ケーブルクランプ(D/MS3057-□□A)を合わせてご使用下さい。

シェルサイズ	結合ネジ	有効ネジ長さ	フランジ厚さ	全長	フランジ位置	外径	取付穴間隔	フランジ巾	取付穴径	ケーブルクランプ取付ネジ	有効ネジ長さ
	A	B以上	K±0.5	L±1.5	M <sub>0</sub> <sup>+0.78</sup>	φN±0.5	R±0.12	S±0.5	φT <sub>-0.12</sub> <sup>+0.25</sup>	V	W以上
12S	3/4-20UNEF	9.53	2.1	37.9	14.28	19.89	20.62	27.8	3.05	5/8-24UNEF	9.53
14S	7/8-20UNEF	9.53	2.1	37.5	14.28	22.29	23.01	30.2	3.05	3/4-20UNEF	9.53
16S	1-20UNEF	9.53	2.1	37.5	14.28	25.45	24.61	32.5	3.05	7/8-20UNEF	9.53
16	1-20UNEF	15.88	3.2	47.9	19.05	25.45	24.61	32.5	3.05	7/8-20UNEF	9.53
18	1 1/8-18UNEF	15.88	3.2	51.1	19.05	28.64	26.97	34.9	3.05	1-20UNEF	9.53
20	1 1/4-18UNEF	15.88	3.2	54.0	19.05	31.81	29.36	38.1	3.05	1 3/16-18UNEF	9.53
22	1 3/8-18UNEF	15.88	3.2	54.0	19.05	34.99	31.75	41.3	3.05	1 3/16-18UNEF	9.53
24	1 1/2-18UNEF	15.88	3.2	57.2	20.63	38.15	34.93	44.4	3.74	1 7/16-18UNEF	9.53
28	1 3/4-18UNS	15.88	3.2	57.2	20.63	44.51	39.67	50.8	3.74	1 7/16-18UNEF	9.53
32	2-18UNS	15.88	3.7	60.4	22.23	51.24	44.45	57.2	4.40	1 3/4-18UNS	11.13
36	2 1/4-16UN	15.88	3.7	60.4	22.23	57.21	49.23	63.5	4.40	2-18UNS	12.70

パネル取付寸法

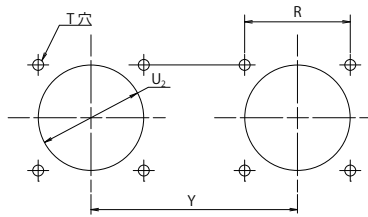

後面取付け

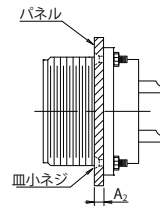

シェルサイズ	二連取付間隔	取付小ネジ用穴		シェル用穴径	パネル最大厚さ	取付け小ネジ(参考)	Fガスケット品名 (パネルとフランジ間の防水が必要な時使用します。)
	Y以上	間隔	穴径	後面取付			
12S	50	R±0.13	T <sub>0</sub> <sup>+0.78</sup>	U2以上	A2	M3	P-100841-12
14S	53					M3	P-100841-14
16S, 16	56					M3	P-100841-16
18	59					M3	P-100841-18
20	62					M3	P-100841-20
22	70					M3	P-100841-22
24	73					M3.5	P-100841-24
28	80					M3.5	P-100841-28
32	86					M4	P-100841-32
36	92					M4	P-100841-36

◎このカタログの仕様等は予告なく変更することがありますので、ご了承願います。

また、掲載している製品の特性、及び仕様は参考値です。製品を使用する際は、最新の納入仕様書で内容のご確認をお願い致します。

▶ ボックスレセプタクル

D/MS3102A18-10PY(62)

① ② ③ ④ ⑤ ⑥

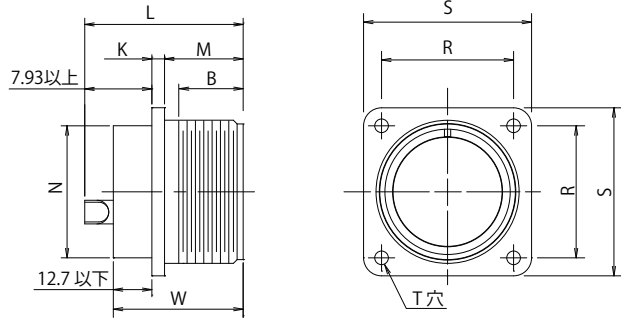

①コネクタ形状	3102A: ボックスレセプタクル
②シェルサイズ	10SL,12S,14S,16S,16,18,20,22,24,28,32,36
③インサート配列番号	9~10頁参照
④コンタクト形状	P: ピンコンタクト、 S: ソケットコンタクト
⑤キー変更位置	標準位置は表記しない。8頁参照
⑥コンタクト表面処理	標準品 (標準品:Ag メッキ) は表記しない。 (62): Ni 下地 Au (0.5 μ) メッキ

D/MS3102A は、パネルやシャーシ等に取付けて固定し、端子に直接配線するレセプタクルで、すべてのD/MSコネクタのプラグと結合します。

シェルサイズ	結合ネジ	有効ネジ長さ	フランジ厚さ	全長	フランジ位置	外径	取付穴間隔	フランジ巾	取付穴径	シェル全長
	A	B 以上	K±0.5	L 以下	M <sup>+0.78</sup> <sub>0</sub>	φ N±0.5	R±0.12	S±0.5	φ T <sup>+0.25</sup> <sub>-0.12</sub>	W±0.5
10SL	5/8-24UNEF	9.53	2.1	30.25	14.28	15.9	18.26	25.4	3.05	21.9
12S	3/4-20UNEF	9.53	2.1	30.25	14.28	17.5	20.62	27.8	3.05	24.0
14S	7/8-20UNEF	9.53	2.1	30.25	14.28	19.1	23.01	30.2	3.05	24.0
16S	1-20UNEF	9.53	2.1	30.25	14.28	22.2	24.61	32.5	3.05	24.0
16	1-20UNEF	15.88	3.2	44.45	19.05	22.2	24.61	32.5	3.05	34.4
18	1 1/8-18UNEF	15.88	3.2	49.22	19.05	25.4	26.97	34.9	3.05	34.4
20	1 1/4-18UNEF	15.88	3.2	49.22	19.05	28.6	29.36	38.1	3.05	34.4
22	1 3/8-18UNEF	15.88	3.2	49.22	19.05	31.8	31.75	41.3	3.05	34.4
24	1 1/2-18UNEF	15.88	3.2	49.22	20.63	34.9	34.92	44.4	3.74	34.4
28	1 3/4-18UNS	15.88	3.2	49.22	20.63	41.3	39.67	50.8	3.74	34.4
32	2-18UNS	15.88	3.7	49.22	22.23	48.4	44.45	57.2	4.40	36.7
36	2 1/4-16UN	15.88	3.7	49.22	22.23	54.0	49.23	63.5	4.40	36.7

パネル取付寸法

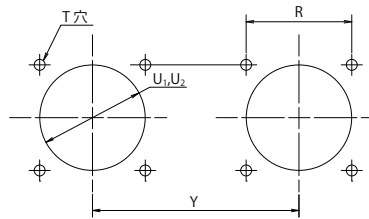

前面取付け

後面取付け

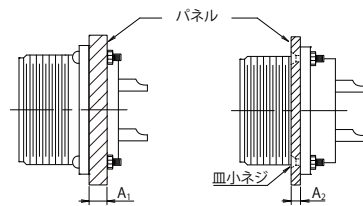

シェルサイズ	二連取付間隔	取付小ネジ用穴		シェル用穴径		パネル最大厚さ		取付け小ネジ (参考)	ガスケット品名 (パネルとフランジ間の防水が必要な時使用します。)	
		間隔	穴径	前面取付	後面取付	A1	A2		前面取付	後面取付
		Y 以上	R±0.13	T <sup>+0.25</sup> <sub>-0.12</sub>	U1 以上	U2 以上				R ガスケット
10SL	47	18.26	3.05	16.8	16.6	10	3.0	M3	P-100842-10SL	P-100841-10SL
12S	50	20.62	3.05	18.4	19.8	10	3.0	M3	P-100842-12	P-100841-12
14S	53	23.01	3.05	20.0	23.0	10	3.0	M3	P-100842-14	P-100841-14
16S, 16	56	24.61	3.05	23.1	26.1	10	3.0	M3	P-100842-16	P-100841-16
18	59	26.97	3.05	26.4	29.3	10	3.0	M3	P-100842-18	P-100841-18
20	62	29.36	3.05	29.5	32.5	10	3.0	M3	P-100842-20	P-100841-20
22	70	31.75	3.05	32.7	35.7	10	3.0	M3	P-100842-22	P-100841-22
24	73	34.92	3.75	35.9	38.8	10	3.0	M3.5	P-100842-24	P-100841-24
28	80	39.67	3.75	42.2	45.2	10	3.0	M3.5	P-100842-28	P-100841-28
32	86	44.45	4.40	49.3	51.5	10	3.0	M4	P-100842-32	P-100841-32
36	92	49.23	4.40	54.9	57.9	10	3.0	M4	P-100842-36	P-100841-36

◎このカタログの仕様等は予告なく変更することがありますので、ご了承願います。

また、掲載している製品の特性、及び仕様は参考値です。製品を使用する際は、最新の納入仕様書で内容のご確認をお願い致します。

## ▶ ガasket

## F ガasket

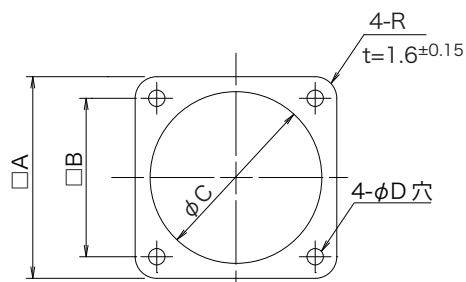

材質：クロロプレンゴム／黒色

注)：ゴム硬度 JIS 70°

図番	適合シエルサイズ	A <sup>0</sup> <sub>-0.5</sub>	B <sup>±0.3</sup>	C <sup>±0.3</sup>	D <sup>+0.5</sup> <sub>0</sub>
P-100841-10SL	10SL	25.4	18.3	15.8	3
P-100841-12	12S	27.8	20.6	19.0	3
P-100841-14	14S	30.2	23.0	22.2	3
P-100841-16	16S、16	32.5	24.6	25.4	3
P-100841-18	18	34.9	27.0	28.5	3
P-100841-20	20	38.1	29.4	31.7	3
P-100841-22	22	41.3	31.8	34.9	3
P-100841-24	24	44.4	34.9	38.1	3.7
P-100841-28	28	50.8	39.7	44.4	3.7
P-100841-32	32	57.2	44.5	50.8	4.4
P-100841-36	36	63.5	49.2	57.1	4.4

## R ガasket

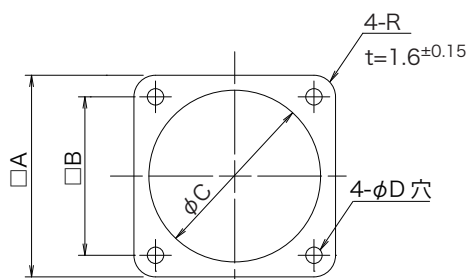

材質：クロロプレンゴム／黒色

注)：ゴム硬度 JIS 70°

図番	適合シエルサイズ	A <sup>0</sup> <sub>-0.5</sub>	B <sup>±0.3</sup>	C <sup>±0.3</sup>	D <sup>+0.5</sup> <sub>0</sub>
P-100842-10SL	10SL	25.4	18.3	15.9	3
P-100842-12	12S	27.8	20.6	17.5	3
P-100842-14	14S	30.2	23.0	19.1	3
P-100842-16	16S、16	32.5	24.6	22.2	3
P-100842-18	18	34.9	27.0	25.4	3
P-100842-20	20	38.1	29.4	28.6	3
P-100842-22	22	41.3	31.8	31.8	3
P-100842-24	24	44.4	34.9	34.9	3.7
P-100842-28	28	50.8	39.7	41.3	3.7
P-100842-32	32	57.2	44.5	48.4	4.4
P-100842-36	36	63.5	49.2	54.0	4.4

◎このカタログの仕様等は予告なく変更することがありますので、ご了承願います。

また、掲載している製品の特性、及び仕様は参考値です。製品を使用する際は、最新の納入仕様書で内容のご確認をお願い致します。

## ケーブルレセプタクル

### D/MS3101A18-10PY(62)

① ② ③ ④ ⑤ ⑥

①コネクタ形状	3101A：ケーブルレセプタクル
②シェルサイズ	12S,14S,16S,16,18,20,22,24,28,32,36
③インサート配列番号	9～10頁参照
④コンタクト形状	P：ピンコンタクト、S：ソケットコンタクト
⑤キー変更位置	標準位置は表記しない。8頁参照
⑥コンタクト表面処理	標準品（標準品：Agメッキ）は表記しない。 (62)：Ni下地Au(0.5μ)メッキ

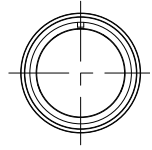
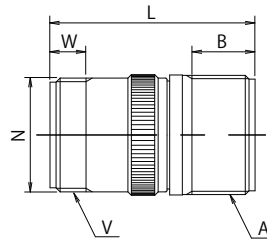

D/MS3101Aはコネクタを固定せず、ケーブルを中継する時に使用するレセプタクルで、すべてのD/MSコネクタのプラグと結合します。

◎ケーブルクランプ (D/MS3057-□□A) を合わせてご使用下さい。

シェルサイズ	結合ネジ	有効ネジ長さ	全長	外径	ケーブルクランプ 取付ネジ	有効ネジ高さ
	A	B以上	L±1.5	φ N±0.5	V	W以上
12S	3/4-20UNEF	9.53	37.9	19.90	5/8-24UNEF	9.53
14S	7/8-20UNEF	9.53	37.5	22.29	3/4-20UNEF	9.53
16S	1-20UNEF	9.53	37.5	25.47	7/8-20UNEF	9.53
16	1-20UNEF	15.88	47.9	25.47	7/8-20UNEF	9.53
18	1 1/8-18UNEF	15.88	51.1	28.64	1-20UNEF	9.53
20	1 1/4-18UNEF	15.88	54.0	31.81	1 3/16-18UNEF	9.53
22	1 3/8-18UNEF	15.88	54.0	34.99	1 3/16-18UNEF	9.53
24	1 1/2-18UNEF	15.88	57.2	38.17	1 7/16-18UNEF	9.53
28	1 3/4-18UNS	15.88	57.2	44.52	1 7/16-18UNEF	9.53
32	2-18UNS	15.88	60.4	51.25	1 3/4-18UNS	11.13
36	2 1/4-16UN	15.88	60.4	57.22	2-18UNS	12.70

## ライトアングルプラグ (分割シェル)

### D/MS3108B18-10PY(62)

① ② ③ ④ ⑤ ⑥

①コネクタ形状	3108B：ライトアングルプラグ
②シェルサイズ	12S,14S,16S,16,18,20,22,24,28,32,36
③インサート配列番号	9～10頁参照
④コンタクト形状	P：ピンコンタクト、S：ソケットコンタクト
⑤キー変更位置	標準位置は表記しない。8頁参照
⑥コンタクト表面処理	標準品（標準品：Agメッキ）は表記しない。 (62)：Ni下地Au(0.5μ)メッキ

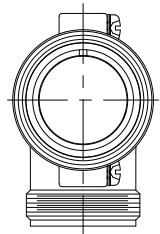
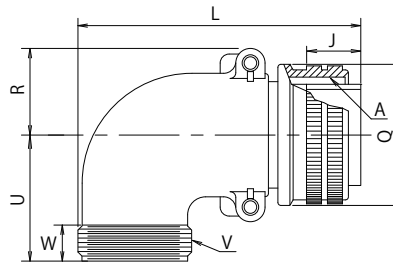

・D/MS3108Bはケーブルとの取り付け方向がコネクタと90度の角度をもったプラグで、すべてのD/MSコネクタのレセプタクルと結合します。  
 ・ケーブルクランプ (D/MS3057-□□A) を合わせてご使用下さい。  
 ・ケーブル引出し口は、45°毎に任意の方向に向けることができます。

シェルサイズ	結合ネジ	結合部の長さ	全長	接続ナット 外径	R±0.5	U±0.5	ケーブルクランプ 取付ネジ	有効ネジ長さ
	A	J±0.12	L以下	φ Q <sub>0.38</sub>			V	W以上
12S	3/4-20UNEF	13.49	50.80	25.40	10.5	25.4	5/8-24UNEF	9.53
14S	7/8-20UNEF	13.49	53.97	28.57	14.9	27.0	3/4-20UNEF	9.53
16S	1-20UNEF	13.49	60.32	31.75	18.5	28.6	7/8-20UNEF	9.53
16	1-20UNEF	18.26	65.07	31.75	18.5	28.6	7/8-20UNEF	9.53
18	1 1/8-18UNEF	18.26	68.27	34.13	20.5	30.2	1-20UNEF	9.53
20	1 1/4-18UNEF	18.26	76.98	37.28	22.5	33.3	1 3/16-18UNEF	9.53
22	1 3/8-18UNEF	18.26	76.98	40.48	24.1	33.3	1 3/16-18UNEF	9.53
24	1 1/2-18UNEF	18.26	86.51	43.63	25.6	36.5	1 7/16-18UNEF	9.53
28	1 3/4-18UNS	18.26	86.51	50.00	28.8	36.5	1 7/16-18UNEF	9.53
32	2-18UNS	18.26	95.25	56.33	32.8	44.4	1 3/4-18UNS	11.13
36	2 1/4-16UN	18.26	100.00	62.68	36.0	49.2	2-18UNS	12.70

◎このカタログの仕様等は予告なく変更することがありますので、ご了承願います。

また、掲載している製品の特性、及び仕様は参考値です。製品を使用する際は、最新の納入仕様書で内容のご確認をお願い致します。

## ▶ ストレートプラグ

## D/MS3106A18-10PY(62)

① ② ③ ④ ⑤ ⑥

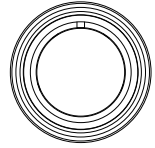
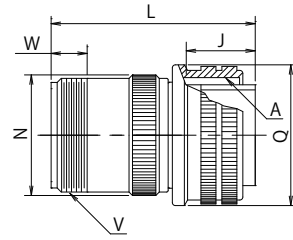

①コネクタ形状	3106A: ストレートプラグ
②シェルサイズ	10SL,12S,14S,16S,16,18,20,22,24,28,32,36
③インサート配列番号	9～10頁参照
④コンタクト形状	P: ピンコンタクト、 S: ソケットコンタクト
⑤キー変更位置	標準位置は表記しない。8頁参照
⑥コンタクト表面処理	標準品 (標準品:Ag メッキ) は表記しない。 (62): Ni 下地 Au (0.5 μ) メッキ

D/MS3106A はケーブルの取付け方向が、まっすぐ後方に向いているケーブル中継用プラグで、すべての D/MS コネクタのレセプタクルと結合します。

◎ケーブルクランプ (D/MS3057-□□A) を合わせてご使用下さい。

シェルサイズ	結合ネジ	有効ネジ長さ	全長	接続ナット外径	外径	ケーブルクランプ 取付ネジ	有効ネジ高さ
	A	J±0.12	L±0.5	φ Q	φ N±0.5	V	W 以上
10SL	5/8-24UNEF	13.49	34.9	22.22	19.12	5/8-24UNEF	9.53
12S	3/4-20UNEF	13.49	36.5	25.40	19.89	5/8-24UNEF	9.53
14S	7/8-20UNEF	13.49	36.5	28.57	22.29	3/4-20UNEF	9.53
16S	1-20UNEF	13.49	36.9	31.75	25.45	7/8-20UNEF	9.53
16	1-20UNEF	18.26	48.0	31.75	25.45	7/8-20UNEF	9.53
18	1 1/8-18UNEF	18.26	50.8	34.13	28.64	1-20UNEF	9.53
20	1 1/4-18UNEF	18.26	54.0	37.28	31.81	1 3/16-18UNEF	9.53
22	1 3/8-18UNEF	18.26	54.0	40.48	34.99	1 3/16-18UNEF	9.53
24	1 1/2-18UNEF	18.26	57.2	43.63	38.15	1 7/16-18UNEF	9.53
28	1 3/4-18UNS	18.26	57.2	50.00	44.51	1 7/16-18UNEF	9.53
32	2-18UNS	18.26	60.3	56.33	51.24	1 3/4-18UNS	11.13
36	2 1/4-16UN	18.26	60.3	62.68	57.21	2-18UNS	12.70

## ▶ ストレートプラグ (分割シェル)

## D/MS3106B18-10PY(62)

① ② ③ ④ ⑤ ⑥

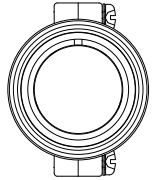
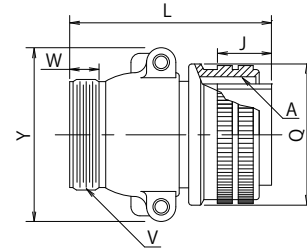

①コネクタ形状	3106B: ストレートプラグ
②シェルサイズ	12S,14S,16S,16,18,20,22,24,28,32,36
③インサート配列番号	9～10頁参照
④コンタクト形状	P: ピンコンタクト、 S: ソケットコンタクト
⑤キー変更位置	標準位置は表記しない。8頁参照
⑥コンタクト表面処理	標準品 (標準品:Ag メッキ) は表記しない。 (62): Ni 下地 Au (0.5 μ) メッキ

D/MS3106B はケーブルの取付け方向が、まっすぐ後方に向いているケーブル中継用プラグで、すべての D/MS コネクタのレセプタクルと結合します。

- ・バックシェルが分割形のため半田付けや点検が容易にできます。
- ・ケーブルクランプ (D/MS3057-□□A) を合わせてご使用下さい。

シェルサイズ	結合ネジ	有効ネジ長さ	全長	接続ナット外径	ケーブルクランプ 取付ネジ	有効ネジ高さ	最大巾
	A	J±0.12	L 以下	φ Q <sub>0</sub> <sup>0</sup> <sub>-0.38</sub>	V	W 以上	Y 以下
12S	3/4-20UNEF	13.49	42.88	25.40	5/8-24UNEF	9.53	27
14S	7/8-20UNEF	13.49	42.88	28.57	3/4-20UNEF	8.00	30
16S	1-20UNEF	13.49	42.88	31.75	7/8-20UNEF	8.50	32
16	1-20UNEF	18.26	53.37	31.75	7/8-20UNEF	8.50	32
18	1 1/8-18UNEF	18.26	52.37	34.13	1-20UNEF	9.53	42
20	1 1/4-18UNEF	18.26	55.57	37.28	1 3/16-18UNEF	9.53	47
22	1 3/8-18UNEF	18.26	55.57	40.48	1 3/16-18UNEF	9.53	50
24	1 1/2-18UNEF	18.26	58.72	43.63	1 7/16-18UNEF	9.53	53
28	1 3/4-18UNS	18.26	58.72	50.00	1 7/16-18UNEF	9.53	59
32	2-18UNS	18.26	61.92	56.33	1 3/4-18UNS	11.13	66
36	2 1/4-16UN	18.26	61.92	62.68	2-18UNS	12.70	73

◎このカタログの仕様等は予告なく変更することがありますので、ご了承願います。

また、掲載している製品の特性、及び仕様は参考値です。製品を使用する際は、最新の納入仕様書で内容のご確認をお願い致します。

## ケーブルクランプ

### D/MS3057- □ □ A

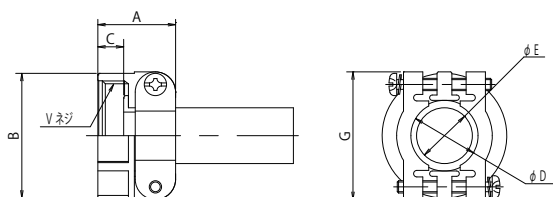

バックシェルと組合せてケーブルを固定する部品（別売）です。

2個の押え金具によって、両側から締付ける構造ですので、ケーブルは中心位置に確実に固定されます。

このケーブルクランプには表にある合成ゴムのブッシングを差し込んでありますので、ジャケットのあるケーブルおよび束線にも使用できます。

品名	シェルサイズ	A±0.7	B±0.7	C	D	E	G±0.7	Vネジ	添付ブッシング品名
D/MS3057-4A	10SL,12S	20.6	20.6	10.3	7.9	5.6	22.2	5/8-24UNEF	AN3420-4
D/MS3057-6A	14S	22.2	24.6	10.3	11.2	7.9	27.0	3/4-20UNEF	AN3420-6
D/MS3057-8A	16S,16	23.8	27.8	10.3	14.3	11.1	29.4	7/8-20UNEF	AN3420-8
D/MS3057-10A	18	23.8	30.1	10.3	15.9	14.3	31.7	1-20UNEF	AN3420-10
D/MS3057-12A	20,22	23.8	35.0	10.3	19.0	15.9	37.3	1 3/16-18UNEF	AN3420-12
D/MS3057-16A	24,28	26.2	42.1	10.3	23.8	19.1	42.9	1 7/16-18UNEF	AN3420-16
D/MS3057-20A	32	27.8	51.6	11.9	31.7	23.8	51.6	1 3/4-18UNS	AN3420-20
D/MS3057-24A	36	29.4	56.4	13.5	34.9	31.8	58.0	2-18UNS	AN3420-24

注 2) 添付ブッシングの詳細については、下記の表をご参照下さい。

## ゴムブッシング

### AN3420- □ □

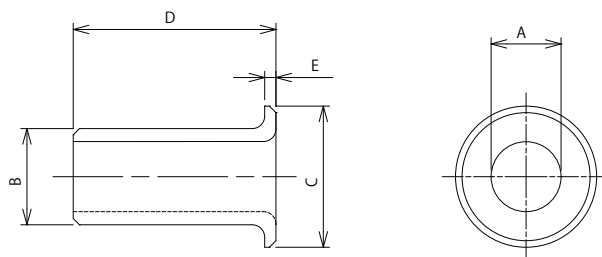

AN3420 は D/MS3057- □ □ A ケーブルクランプに取付けて、ケーブルを、完全に締付けるために使用する付属品です。

AN3420 を 2 重、3 重にして使用することにより、細いケーブルでも確実に締付けられます。

品名	φ A	φ B	φ C	D±0.7	E
AN3420-4	5.6	7.7	14.5	69.8	2.3
AN3420-6	7.9	10.8	17.5	66.7	2.3
AN3420-8	11.1	14.0	20.8	63.5	2.3
AN3420-10	14.3	15.6	23.7	60.3	2.3
AN3420-12	15.9	18.8	28.2	57.2	2.3
AN3420-16	19.1	23.5	35.0	54.0	2.9
AN3420-20	23.8	31.5	42.8	50.8	2.9
AN3420-24	31.8	34.7	48.8	47.6	2.9

©このカタログの仕様等は予告なく変更することがありますので、ご了承願います。

また、掲載している製品の特性、及び仕様は参考値です。製品を使用する際は、最新の納入仕様書で内容のご確認をお願い致します。

<http://www.ddknet.co.jp>

## ▶ チェーン付キャップ (プラグ用)

## D/MS25042- □ □ D

## 《取付方法》

チェーン取付穴をケーブルクランプ締付けねじ、または分割バックシェル締付けねじに挟み込んで取付けます。

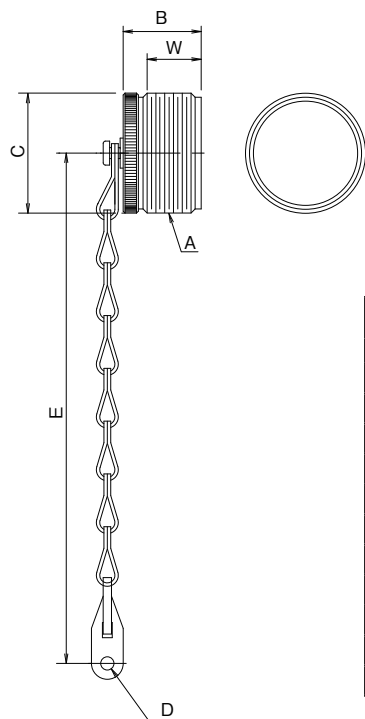

品名	適合コネクタのシェルサイズ	適合ネジ	全長	外径	取付穴	チェーン長さ	有効ネジ長さ
		A	B	φ C	φ D	E	W
D/MS25042-10D	10SL	5/8-24UNEF	15.9	17.4	3.9	101	8.4
D/MS25042-12D	12S	3/4-20UNEF	20.7	20.6	3.9	114	12.4
D/MS25042-14D	14S	7/8-20UNEF	20.7	23.8	3.9	114	12.4
D/MS25042-16D	16S、16	1-20UNEF	20.7	27.0	3.9	114	12.4
D/MS25042-18D	18	1 1/8-18UNEF	20.7	30.1	3.9	114	12.4
D/MS25042-20D	20	1 1/4-18UNEF	20.7	33.6	4.7	127	12.4
D/MS25042-22D	22	1 3/8-18UNEF	20.7	36.5	4.7	127	12.4
D/MS25042-24D	24	1 1/2-18UNEF	20.7	39.7	4.7	140	12.4
D/MS25042-28D	28	1 3/4-18UNS	20.7	46.0	4.7	197	12.4
D/MS25042-32D	32	2-18UNS	20.7	52.4	5.5	197	12.4
D/MS25042-36D	36	2 1/4-16UN	20.7	58.7	5.5	197	12.4

## ▶ チェーン付キャップ (レセプタクル用)

## D/MS25043- □ □ D

## 《取付方法》

チェーン取付穴をレセプタクルの取付けねじに挟み込んで取付けます。

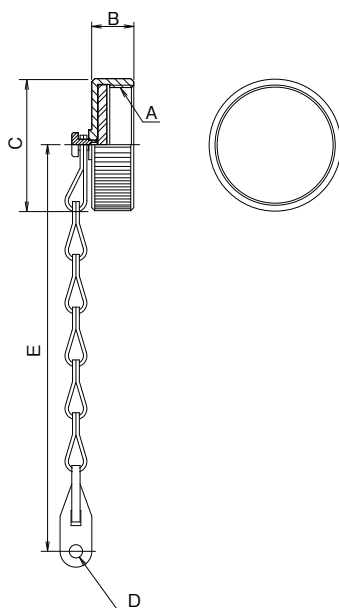

品名	適合コネクタのシェルサイズ	適合ネジ	全長	外径	取付穴	チェーン長さ
		A	B	φ C	φ D	E
D/MS25043-10D	10SL	5/8-24UNEF	11.1	20.7	3.5	101
D/MS25043-12D	12S	3/4-20UNEF	11.1	25.4	3.5	114
D/MS25043-14D	14S	7/8-20UNEF	11.1	28.6	3.5	114
D/MS25043-16D	16S、16	1-20UNEF	11.1	30.2	3.5	114
D/MS25043-18D	18	1 1/8-18UNEF	11.1	34.1	3.5	114
D/MS25043-20D	20	1 1/4-18UNEF	11.1	37.3	3.5	127
D/MS25043-22D	22	1 3/8-18UNEF	11.1	40.5	3.5	127
D/MS25043-24D	24	1 1/2-18UNEF	11.1	43.7	4.3	140
D/MS25043-28D	28	1 3/4-18UNS	12.7	50.0	4.3	197
D/MS25043-32D	32	2-18UNS	12.7	56.4	4.7	197
D/MS25043-36D	36	2 1/4-16UN	12.7	62.7	4.7	197

チェーン付キャップはコネクタの結合部を保護し、ゴミや異物などが入って、電氣的接続に支障を生じるのを防止いたします。レセプタクル用キャップ (D/MS25043) には、防滴用ガスケットが付いています。

(注) ケーブルレセプタクル：D/MS3101A(中継用)に取付けて使用する場合、シェルサイズ22以下では、チェーン取付穴をケーブルクランプに取付けることは出来ません。

◎このカタログの仕様等は予告なく変更することがありますので、ご了承願います。

また、掲載している製品の特性、及び仕様は参考値です。製品を使用する際は、最新の納入仕様書で内容のご確認をお願い致します。

▶ ダストキャップ (プラグ用)

▶ ダストキャップ (レセプタクル用)

97121-4 □□ Y

① ①サイズ

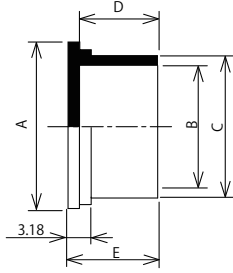

97121-4 □□ R

① ①サイズ

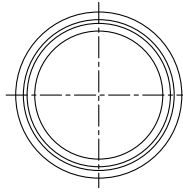

ダスト・キャップはコネクタの結合部および後部に取付け、ネジを保護し、ゴミや異物などが入るのを防ぐ安価なダスト・キャップです。

カップリングのメネジ内側に挿入します。(黄色)

レセプタクルの結合部およびコネクタの後部にかぶせます。(赤色)

品名	シェル サイズ	外径 φ A	内径 φ B	外径 φ C	深さ D	全長 E
97121-410Y	10SL	19.0	13.5	15.1	15.9	16.8
97121-412Y	12S	21.8	16.6	18.2	15.9	16.8
97121-414Y	14S	26.2	19.9	21.5	15.9	16.8
97121-416Y	16S,16	28.6	22.7	24.5	15.9	16.8
97121-418Y	18	31.7	26.0	27.6	15.9	16.8
97121-420Y	20	35.7	29.2	30.9	15.9	16.8
97121-422Y	22	38.1	32.3	34.0	15.9	16.8
97121-424Y	24	41.7	35.3	37.1	15.9	16.8
97121-428Y	28	47.6	41.9	43.6	15.9	16.8
97121-432Y	32	54.0	48.0	50.0	15.9	16.8
97121-436Y	36	59.4	54.4	56.1	15.9	16.8

品名	シェル サイズ	外径 φ A	内径 φ B	外径 φ C	深さ D	全長 E
97121-410R	10SL	21.3	15.4	16.9	12.7	13.6
97121-412R	12S	24.6	18.3	19.7	12.7	13.6
97121-414R	14S	28.6	21.6	23.0	12.7	13.6
97121-416R	16S,16	31.0	24.7	26.3	12.7	13.6
97121-418R	18	33.8	27.8	29.3	14.3	15.2
97121-420R	20	37.2	31.3	33.0	14.3	15.2
97121-422R	22	40.4	34.0	35.8	14.3	15.2
97121-424R	24	43.2	37.2	38.9	14.3	15.2
97121-428R	28	49.5	43.6	45.5	14.3	15.2
97121-432R	32	56.4	49.9	51.8	14.3	15.2
97121-436R	36	61.8	56.3	58.2	15.2	16.1

適合表

D/MS3101

D/MS3102

D/MS3106

D/MS3108

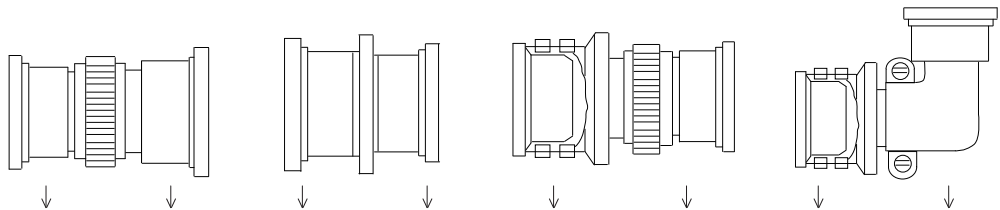

コネクタサイズ	結合側	結線側	結合側	結線側	結合側	結線側	結合側	結線側
10SL	-410R	-410R	-410R	-410R	-410Y	-410R	-410Y	-410R
12S	-412R	-410R	-412R		-412Y	-410R	-412Y	-410R
14S	-414R	-412R	-414R	-412R	-414Y	-412R	-414Y	-412R
16S, 16	-416R	-414R	-416R	-414R	-416Y	-414R	-416Y	-414R
18	-418R	-416R	-418R	-416R	-418Y	-416R	-418Y	-416R
20	-420R	-420Y	-420R	-418R	-420Y	-420Y	-420Y	-420Y
22	-422R	-420Y	-422R	-420R	-422Y	-420Y	-422Y	-420Y
24	-424R		-424R	-422R	-424Y		-424Y	
28	-428R		-428R		-428Y		-428Y	
32	-432R	-428R	-432R		-432Y	-428R	-432Y	-428R
36	-436R	-432R	-436R		-436Y	-432R	-436Y	-432R

◎このカタログの仕様等は予告なく変更することがありますので、ご了承願います。

また、掲載している製品の特性、及び仕様は参考値です。製品を使用する際は、最新の納入仕様書で内容のご確認をお願い致します。

## ▶ コネクタの組立て方

～ 結線のために分解したコネクタの再組立 ～

- ① D/MS3100A, D/MS3101A, D/MS3102A はシェルにインサート Assy (コンタクトを組み込んだインサート品) 及びリテナーリングを順に組み込んで下さい。この際、シェルのキー位置とインサートのキー溝は所定のキー位置に合わせて下さい。リテナーリングはその外周部が全周に渡り、シェルの溝に掛かっていることを確認して下さい。溝に均等に掛かっていないと、使用中に嵌合力でリテナーリングがはずれることがありますのでご注意下さい。最後にバックシェル (D/MS3100A, D/MS3101A) をねじ込んで下さい。  
(結線作業の初めにケーブルクランプ、ゴムブッシング、バックシェルは最初に装着しておいて下さい。)

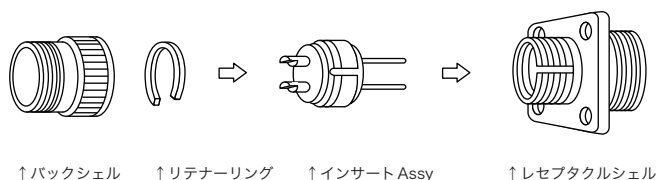

- ② D/MS3106A はフロントシェルにインサート Assy 品、リテナーリング、カップリングリングの順に組み込み、最後にフロントシェルの結線側にバックシェルを取付て下さい。キー位置合わせ、リテナーリング組み込みについては①と同様に取扱い下さい。

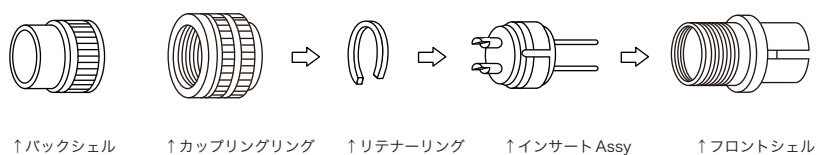

- ③ D/MS3106B, D/MS3108B はフロントシェルにインサート Assy 品、リテナーリング、カップリングリングの順に組み込み、フロントシェルの結線側に分割バックシェルを取り付けて下さい。バックシェル取付時にフロントシェルのキーとバックシェルの合わせ目を合わせてから接続ナットを締め付けて下さい。バックシェルとフロントシェルが正常にかみ合っていない状態で接続ナットを締め付けるとバックシェルを破損することがありますのでご注意下さい。キー位置合わせとリテナーリングの組み込みについては①と同様に取扱い下さい。

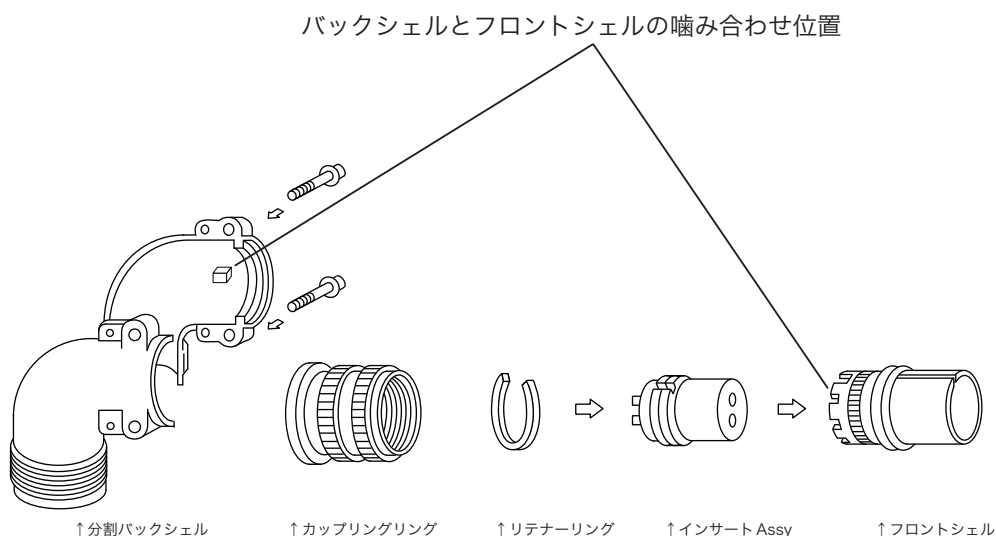

◎このカタログの仕様等は予告なく変更することがありますので、ご了承願います。

また、掲載している製品の特性、及び仕様は参考値です。製品を使用する際は、最新の納入仕様書で内容のご確認をお願い致します。

## ▶ 結線手順

### 〈半田付作業〉

コンタクトの半田カップには予備半田を施してから結線作業をして下さい。  
余分なフラックスや半田が半田カップから外に流出しない様に短時間で  
行なって下さい。

### 〈リテナーリングのはずし方〉

シェルのリテナーリング引き抜き溝に小形のネジ回しの様な先の細いものを差し込んでこじり、  
リテナーリングが飛び出さないよう指で軽くおさえながら、外して下さい。

### 〈リテナーリングの固定〉

シェルのリテナーリング装着溝にリテナーリングの一方を差し込み、指で軽く押さえながら、  
もう一方を小形のネジ回しの様な先の細いもので、押し込んで下さい。



半田付け作業の際は危険防止のため、保護メガネを着用下さい。

### 〈コネクタの結線〉

バックシェルの付いたコネクタ (D/MS3100A, D/MS3101A, D/MS3106A, D/MS3106B, D/MS3108B) は 18 頁の分解図を参照し、バックシェル、接続ナットを取り外し、半田付けの前にケーブルクランプ (D/MS3057-□□A) と分解したバックシェルをケーブルに通しておいて下さい。  
半田作業の完了後、バックシェル、ケーブルクランプの順に締め付けて下さい。ケーブルクランプの小ネジの締め付けは半田付け部に無理な力がかからないようにご注意下さい。  
ケーブル線径が小さくケーブルを十分に締め付けられない場合には、AN3420 ゴムブッシングを二重、三重にしてご使用下さい。

### 〈大型コンタクトの半田付け〉

#0、#4、#8 サイズのコンタクトは半田こてで長時間加熱するために、インサートを損傷することがあります。損傷防止のために、コンタクトはインサートから取り外してから半田付けしてください。  
リテナーリングを取り外しインサート Assy を取り出して下さい。リアインサートを浮かしコンタクトを指で回しながら引くとコンタクトが取り出せます。コンタクトの装着は逆の順序で行って下さい。

### ※取扱い上のお願い

導通チェックには相手側コンタクトを御使用下さい。クリップ等を嵌合させますと、表面処理やコンタクト保持力などを損ない接触不良の原因となります。

## ▶ 特性 (MIL-DTL-5015 による)

No.	試験項目	試験方法	試験方法要求条件																											
1	耐電圧 (常態時)	最も近接したコンタクト間およびコンタクトとシェル間に右表の電圧を 1 分間印加し異常のないこと。	<table border="1"> <thead> <tr> <th>定格区分</th> <th>定格区分試験電圧 AC V(r.m.s.)</th> </tr> </thead> <tbody> <tr> <td>INST</td> <td>1,000</td> </tr> <tr> <td>A</td> <td>2,000</td> </tr> <tr> <td>D</td> <td>2,800</td> </tr> <tr> <td>E</td> <td>3,500</td> </tr> <tr> <td>B</td> <td>4,500</td> </tr> <tr> <td>C</td> <td>7,000</td> </tr> </tbody> </table>	定格区分	定格区分試験電圧 AC V(r.m.s.)	INST	1,000	A	2,000	D	2,800	E	3,500	B	4,500	C	7,000													
定格区分	定格区分試験電圧 AC V(r.m.s.)																													
INST	1,000																													
A	2,000																													
D	2,800																													
E	3,500																													
B	4,500																													
C	7,000																													
2	絶縁抵抗	最も近接したコンタクト間およびコンタクトとシェル間を DC500V で測定し右記の値を満足すること。	5,000M Ω以上																											
3	接触抵抗	適合電線を結線し、使用状態に組立てられたピンとソケットコンタクトに試験電流を通電し、コンタクト後端間の抵抗値を電圧降下法で測定し右表の値を満足すること。	<table border="1"> <thead> <tr> <th>コンタクトサイズ</th> <th>試験電流 DC A</th> <th>電圧降下 (以下)mV</th> <th>塩霧試験後の電圧降下 (以下)mV</th> </tr> </thead> <tbody> <tr> <td># 16</td> <td>13</td> <td>74</td> <td>80</td> </tr> <tr> <td># 12</td> <td>23</td> <td>63</td> <td>77</td> </tr> <tr> <td># 8</td> <td>46</td> <td>65</td> <td>80</td> </tr> <tr> <td># 4</td> <td>80</td> <td>58</td> <td>70</td> </tr> <tr> <td># 0</td> <td>150</td> <td>53</td> <td>65</td> </tr> </tbody> </table>	コンタクトサイズ	試験電流 DC A	電圧降下 (以下)mV	塩霧試験後の電圧降下 (以下)mV	# 16	13	74	80	# 12	23	63	77	# 8	46	65	80	# 4	80	58	70	# 0	150	53	65			
コンタクトサイズ	試験電流 DC A	電圧降下 (以下)mV	塩霧試験後の電圧降下 (以下)mV																											
# 16	13	74	80																											
# 12	23	63	77																											
# 8	46	65	80																											
# 4	80	58	70																											
# 0	150	53	65																											
4	コンタクト保持力	コンタクトの軸方向に前または後から右表の荷重を加えたときいずれの場合もコンタクトはインサートから抜けないこと。	<table border="1"> <thead> <tr> <th>コンタクトサイズ</th> <th>荷重 N (kgf)</th> <th>コンタクトサイズ</th> <th>荷重 N (kgf)</th> </tr> </thead> <tbody> <tr> <td># 16</td> <td>44.10 (4.5)</td> <td># 4</td> <td>89.18 (9.1)</td> </tr> <tr> <td># 12</td> <td>66.64 (6.8)</td> <td># 0</td> <td>110.74 (11.3)</td> </tr> <tr> <td># 8</td> <td>89.18 (9.1)</td> <td></td> <td></td> </tr> </tbody> </table>	コンタクトサイズ	荷重 N (kgf)	コンタクトサイズ	荷重 N (kgf)	# 16	44.10 (4.5)	# 4	89.18 (9.1)	# 12	66.64 (6.8)	# 0	110.74 (11.3)	# 8	89.18 (9.1)													
コンタクトサイズ	荷重 N (kgf)	コンタクトサイズ	荷重 N (kgf)																											
# 16	44.10 (4.5)	# 4	89.18 (9.1)																											
# 12	66.64 (6.8)	# 0	110.74 (11.3)																											
# 8	89.18 (9.1)																													
5	コンタクトの挿抜力	各コンタクトサイズごとにピンゲージ (MS3197) とソケットの挿抜力を測定し右表の最小値以上であり、96%は最大値以下のこと。またすべての平均値は右表の平均値以下のこと。	<table border="1"> <thead> <tr> <th rowspan="2">コンタクトサイズ</th> <th colspan="3">挿抜力 N (kgf)</th> </tr> <tr> <th>平均値</th> <th>最大値</th> <th>最小値</th> </tr> </thead> <tbody> <tr> <td># 16</td> <td>9.310(0.95)</td> <td>13.328(1.36)</td> <td>0.588 (0.06)</td> </tr> <tr> <td># 12</td> <td>15.484(1.58)</td> <td>22.148(2.26)</td> <td>0.882 (0.09)</td> </tr> <tr> <td># 8</td> <td>—</td> <td>44.394(4.53)</td> <td>1.470 (0.15)</td> </tr> <tr> <td># 4</td> <td>—</td> <td>66.248(6.79)</td> <td>2.842 (0.29)</td> </tr> <tr> <td># 0</td> <td>—</td> <td>88.886(9.07)</td> <td>4.214 (0.43)</td> </tr> </tbody> </table>	コンタクトサイズ	挿抜力 N (kgf)			平均値	最大値	最小値	# 16	9.310(0.95)	13.328(1.36)	0.588 (0.06)	# 12	15.484(1.58)	22.148(2.26)	0.882 (0.09)	# 8	—	44.394(4.53)	1.470 (0.15)	# 4	—	66.248(6.79)	2.842 (0.29)	# 0	—	88.886(9.07)	4.214 (0.43)
コンタクトサイズ	挿抜力 N (kgf)																													
	平均値	最大値	最小値																											
# 16	9.310(0.95)	13.328(1.36)	0.588 (0.06)																											
# 12	15.484(1.58)	22.148(2.26)	0.882 (0.09)																											
# 8	—	44.394(4.53)	1.470 (0.15)																											
# 4	—	66.248(6.79)	2.842 (0.29)																											
# 0	—	88.886(9.07)	4.214 (0.43)																											
6	耐震性	結線したプラグとレセプタクルを結合し、振動試験機に取付けて、MILSTD-1344A、試験方法 2005 条件 II による振動試験 (10Hz ~ 500Hz) を互に直交する 3 軸方向に各々 3 時間行なう。	<ul style="list-style-type: none"> <li>試験中 10 μ sec 以上の電流遮断のないこと。</li> <li>コネクタ各部に破損のないこと。</li> </ul>																											
7	耐衝撃性	結線したプラグとレセプタクルを結合し、衝撃試験機に取付け 50G の衝撃を互に直交する 3 軸の各方向に加える。	<ul style="list-style-type: none"> <li>試験中 10 μ sec 以上の電流遮断のないこと。</li> <li>コネクタ各部に破損のないこと。</li> </ul>																											
8	耐久性	接続ナットをはずしたプラグとレセプタクルで 500 回の挿抜を行なった後、結合をはずして 11 項の塩水噴霧試験を行なう。	<ul style="list-style-type: none"> <li>試験後、3 項の接触抵抗を満足すること。</li> </ul>																											
9	耐熱衝撃性	+ 125°C と - 55°C の温度にそれぞれ 30 分間さらし、これを連続 5 サイクル行なう。	<ul style="list-style-type: none"> <li>コネクタ各部に破損のないこと。</li> <li>試験後 45 分以内に 1 項の耐電圧試験を満足すること。</li> </ul>																											
10	耐湿性	結線したプラグとレセプタクルを結合し、温度 71±2°C 相対湿度 95±3% に 14 日間さらした後、乾燥せずに右表の電圧で耐電圧試験を 5 分間行なう。	<table border="1"> <thead> <tr> <th>定格区分</th> <th>定格区分試験電圧 AC V(r.m.s.)</th> </tr> </thead> <tbody> <tr> <td>INST</td> <td>300</td> </tr> <tr> <td>A</td> <td>750</td> </tr> <tr> <td>D</td> <td>1,350</td> </tr> <tr> <td>E</td> <td>1,875</td> </tr> <tr> <td>B</td> <td>2,775</td> </tr> <tr> <td>C</td> <td>4,500</td> </tr> </tbody> </table>	定格区分	定格区分試験電圧 AC V(r.m.s.)	INST	300	A	750	D	1,350	E	1,875	B	2,775	C	4,500													
定格区分	定格区分試験電圧 AC V(r.m.s.)																													
INST	300																													
A	750																													
D	1,350																													
E	1,875																													
B	2,775																													
C	4,500																													
11	耐腐食性	MIL-STD-202 試験法 101 条件 B により塩水噴霧試験を 48 時間行なう。試験後、流水で洗い 38°C の乾燥炉にて 12 時間乾燥させた後、接触抵抗を測定する。	<ul style="list-style-type: none"> <li>地金の露出やコネクタの挿抜を害する腐食のないこと。</li> <li>3 項の接触抵抗を満足すること。</li> </ul>																											

©このカタログの仕様等は予告なく変更することがありますので、ご了承願います。

また、掲載している製品の特性、及び仕様は参考値です。製品を使用する際は、最新の納入仕様書で内容のご確認をお願い致します。

## ▶ コネクタの許容電流

### 1) 芯数による軽減

コネクタの許容電流は通電した電流による温度上昇をある一定限度以下におさえて、コネクタ自体の特性を損なわないように定められたものです。コネクタの芯数とコンタクトサイズにより変化します。

コンタクト 1 本あたりの電流容量を芯数倍した値に減少係数を乗じた値がコネクタ全体に流せる総容量になります。

#### 許容電流減少係数

線芯数	1	2	3	4	5	6	7	8	9	10
係数	1.0	0.85	0.75	0.68	0.62	0.56	0.52	0.49	0.46	0.44

線芯数	11	12	13	14	15	16	17	18	19	20	25	75
係数	0.43	0.42	0.41	0.40	0.39	0.38	0.37	0.37	0.36	0.35	0.3	0.25

### 2) 周囲温度による軽減

周囲温度が95℃以上の場合は、使用温度範囲の上限である125℃まで直線的に軽減させます。125℃で0Aになります。

#### 周囲温度による減少係数

周囲温度	減少係数
95℃	1.00
100℃	0.83
105℃	0.66
110℃	0.50
115℃	0.33

## ビニルキャプタイヤケーブルの場合

### 単芯の場合の許容電流

コンタクトサイズ		#0	#4	#8	#12	#16
電線	公称断面図 mm <sup>2</sup>	50	22	8	3.5	1.25
	導体の外形 mm	10.4	7	3.7	2.5	1.5
単芯の場合の許容電流 A		195	120	62	37	19

### 周囲温度による許容電流減少係数

周囲温度℃	600V ビニル絶縁電線
0	1.41
5	1.35
10	1.29
15	1.22
20	1.15
25	1.08
30	1.00
35	0.91
40	0.82
45	0.71
50	0.58
55	0.41
60	0.00

©このカタログの仕様等は予告なく変更することがありますので、ご了承願います。

また、掲載している製品の特性、及び仕様は参考値です。製品を使用する際は、最新の納入仕様書で内容のご確認をお願い致します。