

FGO SERIES ノーマル天板

RoHS対応品 スチール 販売単位 1枚

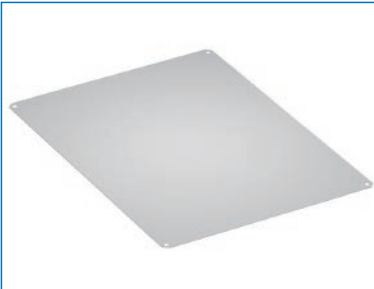

特徴

●FGCシリーズ用の天板です。
※ノーマル天板はFGCシリーズラック本体枠と一緒にご依頼ください。

注意

●本製品へ重量物を搭載しないでください。変形するおそれがあります。

機種内容

在庫区分	型番	外形寸法(mm)			適合ラックシリーズ名 (適合機種サイズmm)	質量(kg)
		Wo	Ho	Do		
標準	FGO-6090TPN-N7	576	1	817	FGC(W600 D900)	3.6
	FGO-60A0TPN-N7			917	FGC(W600 D1000)	4.1
	FGO-7090TPN-N7	676		817	FGC(W700 D900)	4.3
	FGO-70A0TPN-N7			917	FGC(W700 D1000)	4.8

外観寸法図

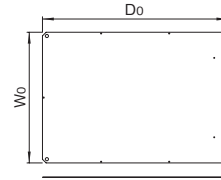

単位 mm

構成内容

名称	個数	材質	色・外装処理
天板	1	鋼板 t1.0	「パールグレイ」N7.5メラミン塗装

付属品 取付用ねじ(M4 6本)

FGO SERIES ファン天板

RoHS対応品 スチール 販売単位 1枚



特徴

●FGCシリーズ用の天板で、ラック上部からファンモーター(RAFMシリーズ120mm角の機種)取り付けにより、強制排気を行うことができます。

●カバー付の入線用穴を設けています。(取付時の開口部160×67.5mm)
※ファン天板はFGCシリーズラック本体枠と一緒にご依頼ください。

注意

本製品へ重量物を搭載しないでください。変形およびファン穴を塞ぐするおそれがあります。

機種内容

在庫区分	型番	外形寸法(mm)			適合ラックシリーズ名 (適合機種サイズmm)	ファン取付 最大個数	質量(kg)
		Wo	Ho	Do			
標準	FGO-6090TPF-N7	576	(26)	817	FGC(W600 D900)	8	3.9
	FGO-60A0TPF-N7			917	FGC(W600 D1000)	4.4	
	FGO-7090TPF-N7	676		817	FGC(W700 D900)	4.5	
	FGO-70A0TPF-N7			917	FGC(W700 D1000)	5.1	

外観寸法図

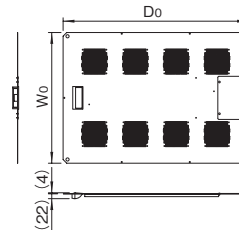

単位 mm

構成内容

名称	個数	材質	色・外装処理
天板・カバー	各1	鋼板 t1.0	「パールグレイ」N7.5メラミン塗装

※一部のパーツ及びねじ類を省略しています。 付属品 取付用ねじ(M4 5本)

FGO SERIES 放熱天板

RoHS対応品 スチール 販売単位 1枚



特徴

●FGCシリーズ用の天板です。
●開口率が高い放熱穴が開いています。
※放熱天板はFGCシリーズラック本体枠と一緒にご依頼ください。

注意

●本製品へ重量物を搭載しないでください。変形するおそれがあります。

機種内容

在庫区分	型番	外形寸法(mm)			適合ラックシリーズ名 (適合機種サイズmm)	質量(kg)
		Wo	Ho	Do		
標準	FGO-6090TPV-N7	576	(9)	817	FGC(W600 D900)	3.1
	FGO-60A0TPV-N7			917	FGC(W600 D1000)	3.5
	FGO-7090TPV-N7	676		817	FGC(W700 D900)	3.7
	FGO-70A0TPV-N7			917	FGC(W700 D1000)	4.2

外観寸法図

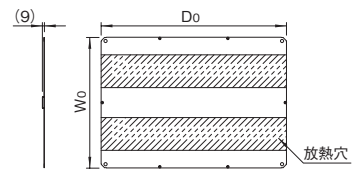

単位 mm

構成内容

名称	個数	材質	色・外装処理
天板	1	鋼板 t1.0	「パールグレイ」N7.5メラミン塗装

付属品 取付用ねじ(M4 6本)

FGO SERIES ノーマル側板

RoHS対応品 スチール 販売単位 2枚



特徴

●FGCシリーズ用の側板です。
●ワンタッチで着脱できます。
●上部のシリンダー錠により、施錠できます。

※ノーマル側板はFGCシリーズラック本体枠と一緒にご依頼ください。

機種内容

在庫区分	型番	外形寸法(mm)			適合ラックシリーズ名 (適合機種サイズmm)	質量(kg/2枚)
		Wo	Ho	Do		
標準	FGO-4290SPN-N7	13.5	1895	710	FGC(H2000 D900)	21.8
	FGO-42A0SPN-N7			810	FGC(H2000 D1000)	24.2
	FGO-4690SPN-N7	2095		710	FGC(H2200 D900)	23.8
	FGO-46A0SPN-N7			810	FGC(H2200 D1000)	26.6

外観寸法図

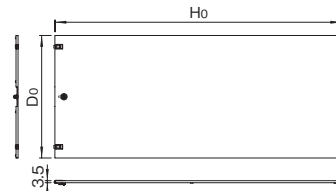

単位 mm

構成内容

名称	個数	材質	色・外装処理
側板	2	鋼板 t0.8	「パールグレイ」N7.5メラミン塗装

※一部のパーツ及びねじ類を省略しています。 付属品 鍵

FGO SERIES 放熱側板

RoHS 対応品 鍵付 スチール 販売単位 2枚 ペールグレイ



特徴

- FGCシリーズ用の側板です。
 - ワンタッチで着脱できます。
 - 上部のシリンダー錠により、施錠できます。
 - 開口率が高い放熱穴が開いています。
- ※放熱側板はFGCシリーズラック本体枠と一緒にご依頼ください。

機種内容

在庫区分	型番	外形寸法 (mm)			適合ラックシリーズ名 (適合機種サイズmm)	質量 (kg/2枚)
		Wo	Ho	Do		
標準	FGO-4290SPV-N7	13.5	1895	710	FGC (H2000 D900)	16.0
	810			FGC (H2000 D1000)	17.5	
	FGO-42A0SPV-N7	2095	810	710	FGC (H2200 D900)	17.5
	FGO-4690SPV-N7			810	FGC (H2200 D1000)	19.4

外観寸法図

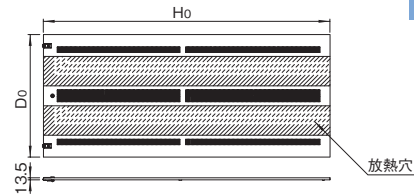

構成内容

名称	個数	材質	色・外装処理
側板	2	鋼板 t1.0 パンチングメタル t1.0	「ペールグレイ」N7.5メラミン塗装

※一部のパーツ及びねじ類を省略しています。 付属品 鍵

FGO SERIES ねじ止め側板

RoHS 対応品 ねじ付 スチール 販売単位 2枚 ペールグレイ



特徴

- FGCシリーズ用の側板です。
 - 取り付けは本体の強度が向上するねじ止めです。
 - ハンドル付きです。
- ※ねじ止め側板はFGCシリーズラック本体枠と一緒にご依頼ください。

機種内容

在庫区分	型番	外形寸法 (mm)			適合ラックシリーズ名 (適合機種サイズmm)	質量 (kg/2枚)
		Wo	Ho	Do		
標準	FGO-4290SPE-N7	13.5	1895	711.6	FGC (H2000 D900)	19.8
	811.6			FGC (H2000 D1000)	22.2	
	FGO-42A0SPE-N7	2095	811.6	711.6	FGC (H2200 D900)	21.6
	FGO-4690SPE-N7			811.6	FGC (H2200 D1000)	24.6

外観寸法図

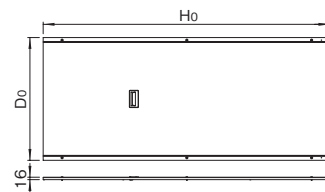

構成内容

名称	個数	材質	色・外装処理
側板	2	鋼板 t0.8	「ペールグレイ」N7.5メラミン塗装

※一部のパーツ及びねじ類を省略しています。 付属品 取付用ねじ(M5 12本)

FGO SERIES ノーマルドア

RoHS 対応品 鍵付 スチール 販売単位 1枚 ペールグレイ



特徴

- FGCシリーズ用のドアです。
 - ワンタッチで着脱できます。
 - 3点固定の為、しっかりと固定できます。
 - ハンドル部で施錠できます。
- ※ノーマルドアはFGCシリーズラック本体枠と一緒にご依頼ください。

機種内容

在庫区分	型番		外形寸法 (mm)			適合ラックシリーズ名 (適合機種サイズmm)	質量 (kg)
	右開き	左開き	Wo	Ho	Do		
標準	FGO-4260DRN-N7	FGO-4260DLN-N7	533	1931	23	FGC (W600 H2000)	10.5
	FGO-4660DRN-N7	FGO-4660DLN-N7				2131	FGC (W600 H2200)
	FGO-4270DRN-N7	FGO-4270DLN-N7	633	1931	23	FGC (W700 H2000)	11.8
	FGO-4670DRN-N7	FGO-4670DLN-N7				2131	FGC (W700 H2200)

外観寸法図

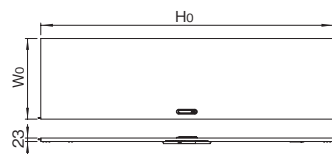

※本図はFGO-□□□□DRN-N7です。
FGO-□□□□DLN-N7は本図と対称形になります。

構成内容

名称	個数	材質	色・外装処理
ドア	1	鋼板 t0.8/t2.3	「ペールグレイ」N7.5メラミン塗装

※一部のパーツ及びねじ類を省略しています。 付属品 鍵

FGO SERIES 窓付ドア

RoHS 対応品 鍵付 スチール 販売単位 1枚 ペールグレイ

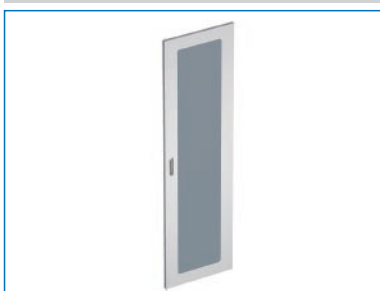

特徴

- FGCシリーズ用のドアです。
 - ラック内部が見えるアクリル窓仕様です。
 - ワンタッチで着脱できます。
 - 3点固定の為、しっかりと固定されます。
 - ハンドル部で施錠できます。
- ※窓付ドアはFGCシリーズラック本体枠と一緒にご依頼ください。

機種内容

在庫区分	型番		外形寸法 (mm)			適合ラックシリーズ名 (適合機種サイズmm)	質量 (kg)
	右開き	左開き	Wo	Ho	Do		
標準	FGO-4260DRA-N7	FGO-4260DLA-N7	533	1931	23	FGC (W600 H2000)	9.0
	FGO-4660DRA-N7	FGO-4660DLA-N7				2131	FGC (W600 H2200)
	FGO-4270DRA-N7	FGO-4270DLA-N7	633	1931	23	FGC (W700 H2000)	10.2
	FGO-4670DRA-N7	FGO-4670DLA-N7				2131	FGC (W700 H2200)

外観寸法図

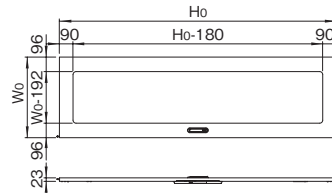

※本図はFGO-□□□□DRA-N7です。
FGO-□□□□DLA-N7は本図と対称形になります。

構成内容

名称	個数	材質	色・外装処理
ドア	1	鋼板 t0.8/t1.0/t2.3	「ペールグレイ」N7.5メラミン塗装
窓	1	再生アクリル板 t3.0	「ブルースモーク」

※一部のパーツ及びねじ類を省略しています。 付属品 鍵

FGO SERIES 放熱ドア

RoHS対応品 鍵付 スチール 販売単位 1枚 ペールグレイ



特徴

- FGCシリーズ用のドアです。
- 開口率が高い放熱穴が開いています。
- ワンタッチで着脱できます。
- 3点固定の為、しっかりと固定されます。
- ハンドル部で施錠できます。
- ※放熱ドアはFGCシリーズラック本体枠と一緒にご依頼ください。

機種内容

在庫区分	型番		外形寸法(mm)			適合ラックシリーズ名 (適合機種サイズmm)	質量(kg)
	右開き	左開き	Wo	Ho	Do		
標準	FGO-4260DRV-N7	FGO-4260DLV-N7	533	1931	23	FGC(W600 H2000)	9.4
	FGO-4660DRV-N7	FGO-4660DLV-N7		2131		FGC(W600 H2200)	10.6
	FGO-4270DRV-N7	FGO-4270DLV-N7	633	1931		FGC(W700 H2000)	10.3
	FGO-4670DRV-N7	FGO-4670DLV-N7		2131		FGC(W700 H2200)	11.7

外観寸法図

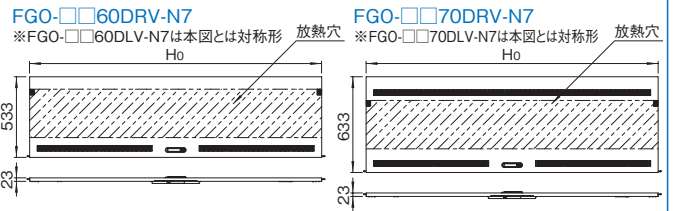

単位 mm

構成内容

名称	個数	材質	色・外装処理
ドア	1	鋼板 t0.8/t2.3 パンチングメタル t1.0	「ペールグレイ」N7.5メラミン塗装

※一部のパーツ及びねじ類を省略しています。 付属品 鍵

FGO SERIES ねじ止め後板

RoHS対応品 ねじ付 スチール 販売単位 1枚 ペールグレイ



特徴

- FGCシリーズ用の後板です。
- 取り付けは本体の強度が向上するねじ止めです。
- ハンドル付きです。
- ※ねじ止め後板はFGCシリーズラック本体枠と一緒にご依頼ください。

機種内容

在庫区分	型番	外形寸法(mm)			適合ラックシリーズ名 (適合機種サイズmm)	質量(kg)
		Wo	Ho	Do		
標準	FGO-4260RPE-N7	534	1936	13.5	FGC(W600 H2000)	8.4
	FGO-4660RPE-N7		2136		FGC(W600 H2200)	9.3
	FGO-4270RPE-N7	634	1936		FGC(W700 H2000)	9.7
	FGO-4670RPE-N7		2136		FGC(W700 H2200)	10.7

外観寸法図

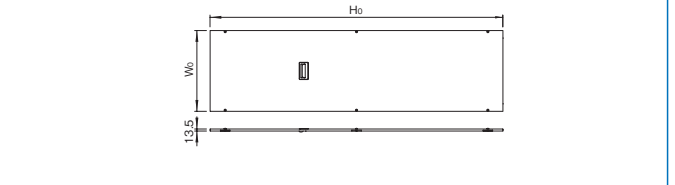

単位 mm

構成内容

名称	個数	材質	色・外装処理
後板	1	鋼板 t0.8	「ペールグレイ」N7.5メラミン塗装

※一部のパーツ及びねじ類を省略しています。 付属品 取付用ねじ(M5 6本)

FGO SERIES パネルマウントフレーム 四角穴タイプ

RoHS対応品 ねじ付 スチール 販売単位 2本 ペールグレイ

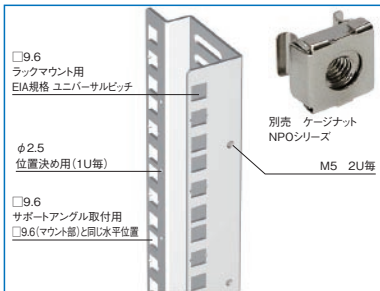

特徴

- FGCシリーズに標準装備されたパネルマウントフレームと同じフレームです。
- 19インチマウント部はケージナットを取り付けることでM5/M6のねじ穴を設けることができます。
- 四角穴にケージナットを取り付けることでサポートアングル等が取り付けできます。
- M5のねじ穴にはケーブル処理用のアクセサリを取り付けることができます。
- マウント部は位置決め用として、刻印(1U毎)と数字刻印(5U毎)が入っています。

FGO SERIES パネルマウントフレーム M5ねじ穴タイプ

RoHS対応品 ねじ付 スチール 販売単位 2本 ペールグレイ

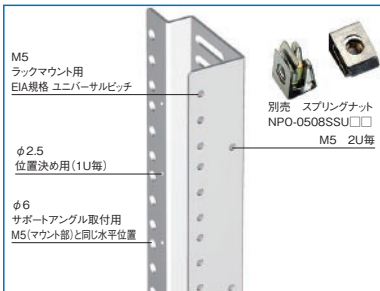

特徴

- FGCシリーズに標準装備されたパネルマウントフレームと組み換える場合に用います。
- 19インチマウント部はM5のねじ穴となっています。
- スプリングナット(NPO-0508SSU□□)を取り付けることでサポートアングル等が取り付けできます。
- M5のねじ穴にはケーブル処理用のアクセサリを取り付けることができます。
- マウント部は位置決め用として、刻印(1U毎)と数字刻印(5U毎)が入っています。

構成内容

名称	個数	材質	色・外装処理
パネルマウントフレーム	2	鋼板 t2.0	「ペールグレイ」N7.5メラミン塗装

付属品 取付用ねじ(M5 10本)

構成内容

名称	個数	材質	色・外装処理
パネルマウントフレーム	2	鋼板 t2.3	「ペールグレイ」N7.5メラミン塗装

付属品 取付用ねじ(M5 10本)

機種内容

在庫区分	型番	外形寸法(mm)			有効高さ	適合ラックシリーズ名 (適合機種サイズmm)	質量(kg/2本)
		Wo	Ho	Do			
標準	FGO-42PF2FA-N7	35	1883	78	42U	FGC(H2000)	6.6
	FGO-46PF2FA-N7		2083		46U	FGC(H2200)	7.2

機種内容

在庫区分	型番	外形寸法(mm)			有効高さ	適合ラックシリーズ名 (適合機種サイズmm)	質量(kg/2本)
		Wo	Ho	Do			
標準	FGO-42PF2FB-N7	35	1883	76	42U	FGC(H2000)	7.6
	FGO-46PF2FB-N7		2083		46U	FGC(H2200)	8.4

実装寸法図

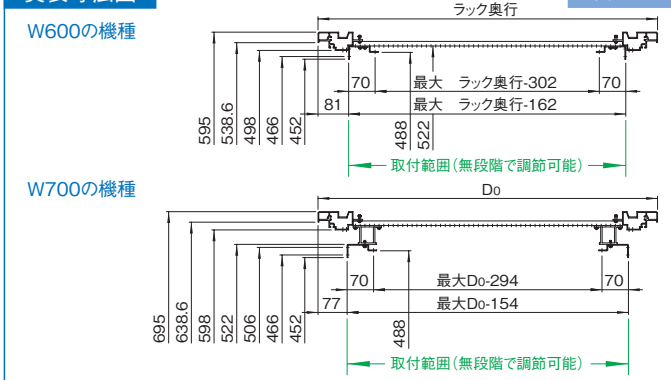

実装寸法図

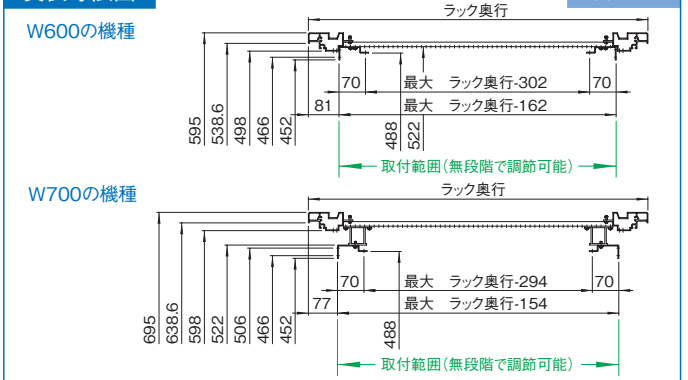

FGO SERIES

パネルマウントフレーム アルミタイプ

RoHS 対応品 アルミ 販売単位 2本

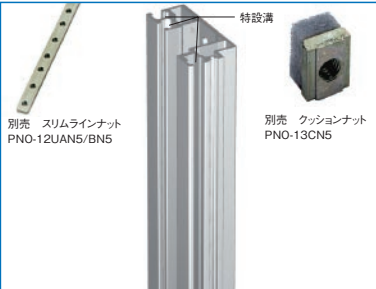

特徴

- FGCシリーズに標準装備されたパネルマウントフレームを組み換える場合に用います。
- 19インチマウント部等の特設溝にスリムラインナットまたはクッションナットを挿入することによりM5のねじ穴を設けることができます。

構成内容

名称	個数	材質	色・外装処理
パネルマウントフレーム	2	アルミ押出型材	B2アルマイト

付属品 取付用ねじ(M5 10本)

機種内容

在庫区分	型番	外形寸法 (mm)			有効高さ	適合ラックシリーズ名 (適合機種サイズmm)	質量 (kg/2本)
		Wo	Ho	Do			
標準	FGO-42PF2AA	35	1883	67	42U	FGC (H2000)	5.4
	FGO-46PF2AA		2083		46U	FGC (H2200)	6.0

実装寸法図

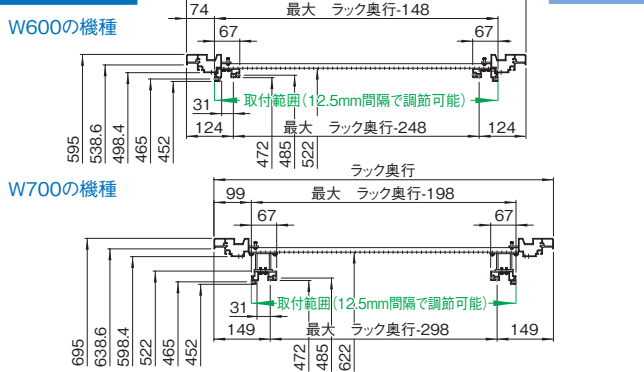

FGO SERIES

ガイドマウントフレーム 四角穴タイプ

RoHS 対応品 スチール 販売単位 1本 パールグレイ

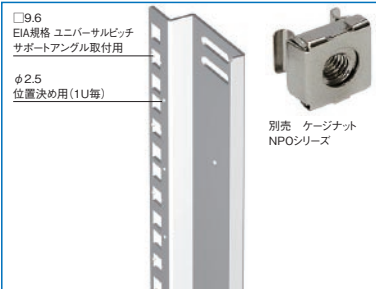

特徴

- 短いサポートアングル等を取り付ける場合等に用います。
- 四角穴にケージナットを取り付けることでサポートアングル等を取り付けできます。
- 1U毎に丸穴があるため、機器実装時の位置決めが容易です。

構成内容

名称	個数	材質	色・外装処理
ガイドマウントフレーム	1	鋼板 t2.0	「パールグレイ」N7.5メラミン塗装

付属品 取付用ねじ(M5 5本)

機種内容

在庫区分	型番	外形寸法 (mm)			有効高さ	適合ラックシリーズ名 (適合機種サイズmm)	質量 (kg)
		Wo	Ho	Do			
標準	FGO-42GF-FA-N7	17	1883	78	42U	FGC (H2000)	2.7
	FGO-46GF-FA-N7		2083		46U	FGC (H2200)	3.0

実装寸法図

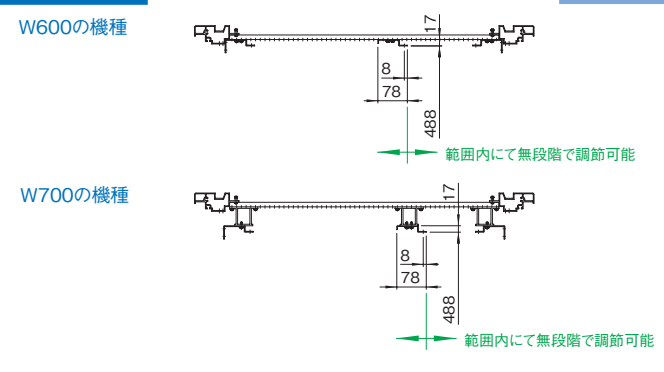

FGO SERIES

ガイドマウントフレーム 丸穴タイプ

RoHS 対応品 スチール 販売単位 1本 パールグレイ

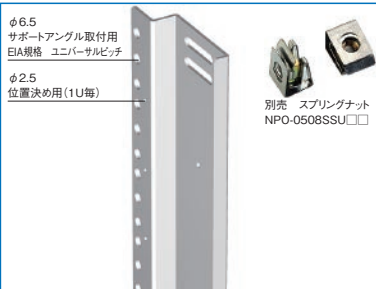

特徴

- 短いサポートアングル等を取り付ける場合等に用います。
- スプリングナットを取り付けることでサポートアングル等が取り付けできます。
- 1U毎にて丸穴があるため、機器実装時の位置決めが容易です。

構成内容

名称	個数	材質	色・外装処理
ガイドマウントフレーム	1	鋼板 t2.0	「パールグレイ」N7.5メラミン塗装

付属品 取付用ねじ(M5 5本)

機種内容

在庫区分	型番	外形寸法 (mm)			有効高さ	適合ラックシリーズ名 (適合機種サイズmm)	質量 (kg)
		Wo	Ho	Do			
標準	FGO-42GF-FB-N7	17	1883	76	42U	FGC (H2000)	2.7
	FGO-46GF-FB-N7		2083		46U	FGC (H2200)	3.0

実装寸法図

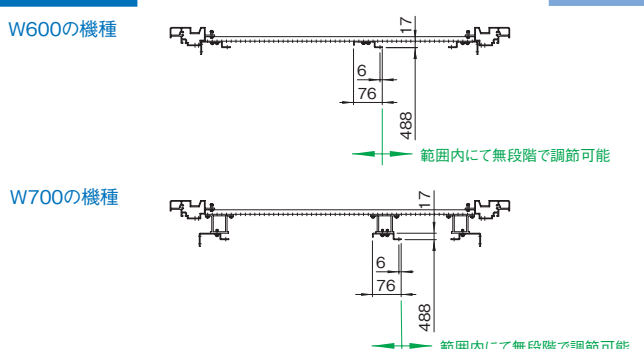

FGO SERIES

ガイドマウントフレーム アルミタイプ

RoHS 対応品 アルミ 販売単位 1本

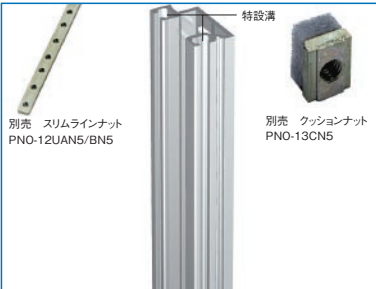

特徴

- 短いサポートアングル等を取り付ける場合等に用います。
- 19インチマウント部及び特設溝にスリムラインナットまたはクッションナットを挿入することによりM5のねじ穴を設けることができます。

構成内容

名称	個数	材質	色・外装処理
ガイドマウントフレーム	1	アルミ押出型材	B2アルマイト

付属品 取付用ねじ(M5 5本)

機種内容

在庫区分	型番	外形寸法 (mm)			有効高さ	適合ラックシリーズ名 (適合機種サイズmm)	質量 (kg)
		Wo	Ho	Do			
標準	FGO-42GF-AA	25	1883	50	42U	FGC (H2000)	1.8
	FGO-46GF-AA		2083		46U	FGC (H2200)	2.0

実装寸法図

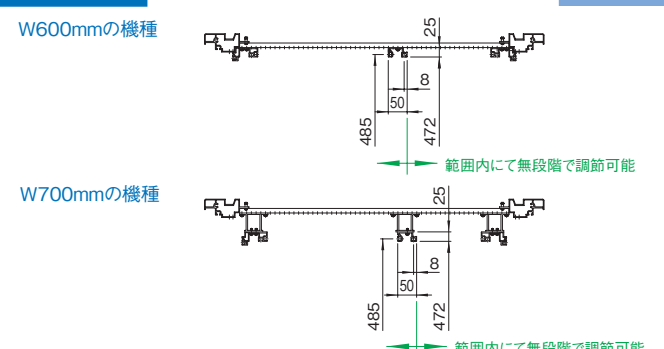

FGO SERIES

ボトムグランドプレート2

RoHS対応品 ねじ付 スチール 販売単位 2枚 ペールグレイ

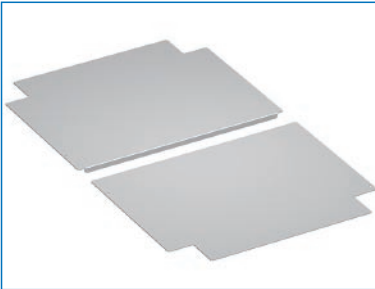

特徴

- 底部からのほこりの侵入を防ぐ目的でラック底部に取り付けます。
- 機器をの載せる場合にも使用できます。

注意

- 重量物の搭載は変形の原因になりますのでひかえてください。

構成内容

名称	個数	材質	色・外装処理
ボトムグランドプレート2	2	鋼板 t1.6	「ペールグレイ」N7.5メラミン塗装

付属品 取付用ねじ(M4 10本)

機種内容

在庫区分	型番	外形寸法(mm)			適合ラックシリーズ名 (適合機種サイズmm)	質量(kg/一式)
		Wo	Ho	Do		
標準	FGO-6090BGP2	470	12	376	FGC(W600 D900)	4.4
	426			FGC(W600 D1000)	5.0	
	FGO-7090BGP2	570		376	FGC(W700 D900)	5.3
	426			FGC(W700 D1000)	6.0	

外観寸法図

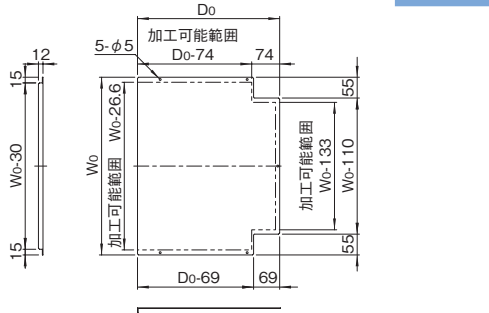

FGO SERIES

上部連結板

RoHS対応品 ねじ付 スチール 販売単位 2枚 ペールグレイ



特徴

- ラック同士を上部で連結する場合に使用します。
- ラック上面四隅のM12ねじ穴に対して付属のボルト等で連結します。

注意

- ラック下部は連結されませんのでアンカー固定する場合等に使用してください。

構成内容

名称	個数	材質	色・外装処理
上部連結板	2	鋼板 t2.3	「ペールグレイ」N7.5メラミン塗装

付属品 六角ボルトM12×20、平座金M12、バネ座金M12

機種内容

在庫区分	型番	外形寸法(mm)			適合ラックシリーズ名	質量(kg/2枚)
		Wo	Ho	Do		
標準	FGO-52JB	84	2.3	30	FGC	0.1

外観寸法図

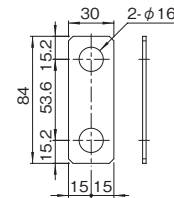

FGO SERIES

絶縁連結板

RoHS対応品 ねじ付 販売単位 2枚



特徴

- ラック同士を上部で連結する場合に使用します。
- ラック上面の四隅のM12ねじ穴に対して付属のボルト等を使用して連結できます。
- 連結した場合にラック間の絶縁が必要な場合に使用します。

注意

- ラック下部は連結されませんのでアンカー固定する場合等に使用してください。

構成内容

名称	個数	材質	色
絶縁連結板	2	ポリエチレン	「ホワイト」

付属品 六角ボルトM12×35、平座金M12、バネ座金M12

機種内容

在庫区分	型番	外形寸法(mm)			適合ラックシリーズ名	質量(g/2枚)
		Wo	Ho	Do		
標準	FGO-57ZJB	95	10	38	FGC	66

外観寸法図

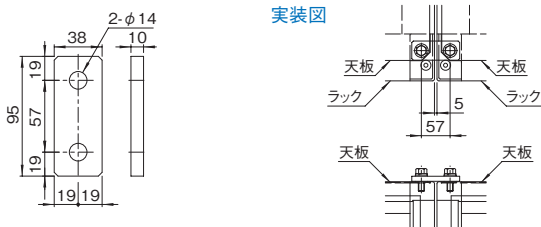

FGO SERIES

アース線キット

RoHS対応品 販売単位 1式



特徴

- FGCシリーズの主要構成部品を電気的につなぐことができます。
- ラック一台分のアース線、ねじ類等の必要な部品のセットです。

注意

- 取り付け位置等は付属の取扱説明書をご覧ください。

構成内容

名称	個数	電線の長さL(mm)	備考
アース線 250MF	3	250	両端 M4用丸型圧着端子及び差込型接続端子
アース線 350MF	2	350	
タブ端子	5	-	-

付属品 取付用ねじ・ナット・座金 一式

機種内容

在庫区分	型番	適合ラックシリーズ名
標準	FGO-EWK-01	FGC

外観寸法図

アース線 250MF / アース線 350MF

タブ端子

