

FNP SERIES

プラグタイプ

FNP-□□03-1002 ● ツーピースコネクタ (IEC 603-2 DIN 41 612規格)

1本/1組

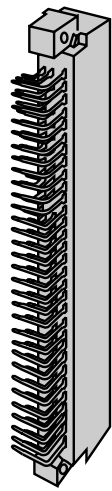

FNP-9603-1002

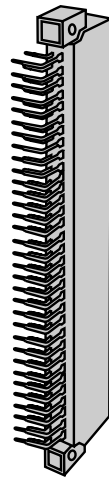

FNP-6403-1002

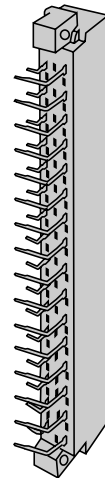

FNP-3203-1002

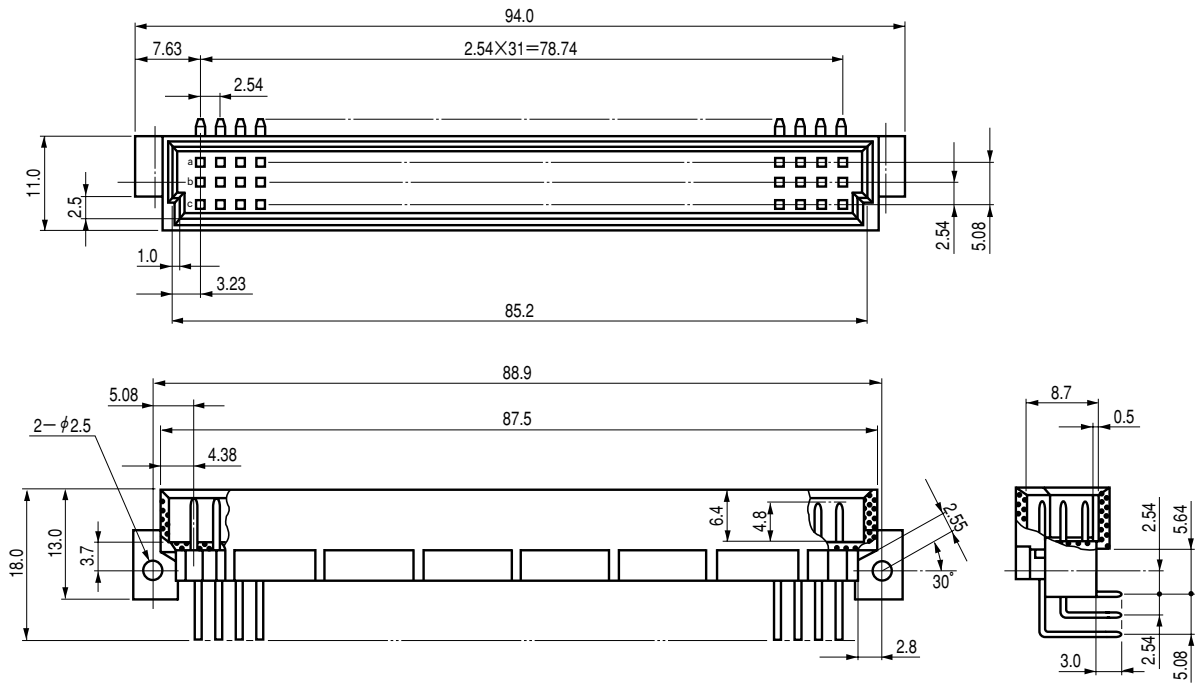

FNP-9603-1002

96極

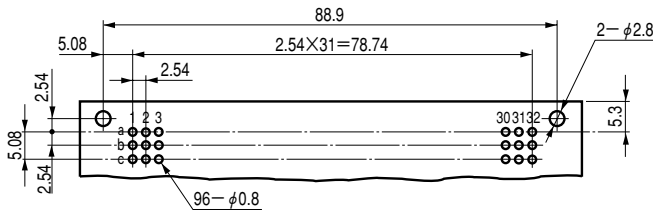

64極

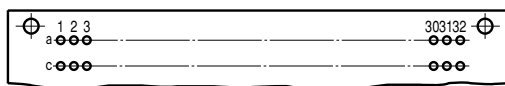

32極

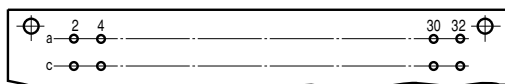

プリント基板穴あけ寸法図

部品面より見た図

アクセサリ

機種内容

ライトアングル・ハンダディップ

96Pin FNP-9603-1002

64Pin FNP-6403-1002

32Pin FNP-3203-1002

内容

- 絶縁抵抗
DC500Vにて1,000MΩ以上
- 耐電圧
AC1,000Vを1分間印加し異常ないこと
- コンタクト保持力
ソケット挿入方向より荷重を加えた場合2.25N(2.3kgf)以上
- 定格電圧、電流
250V,2A

材質

ボディ UL94V-0適合ポリプロピレンテレフタレート ページュ
 コンタクト りん青銅 接触部ニッケルめっき
 端子部すずめっき