

GA SERIES フラットパッケージ

RoHS
対応品

販売単位
1個

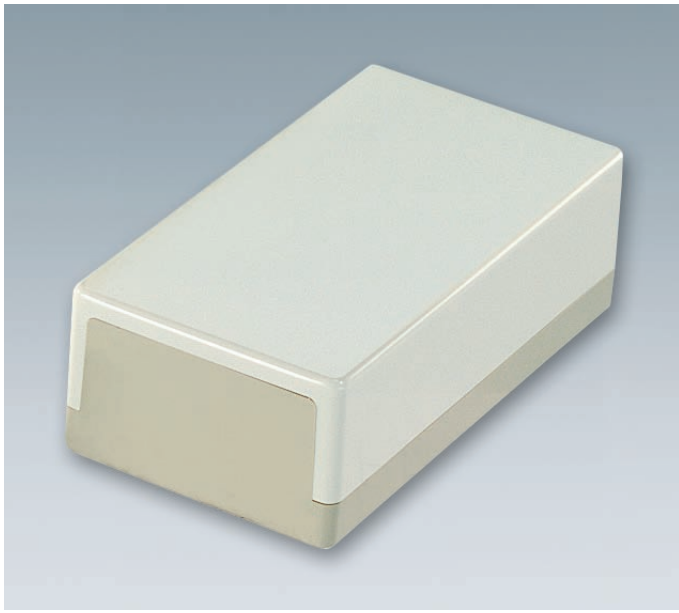

同形機種に、高さ違いのGBシリーズがあります

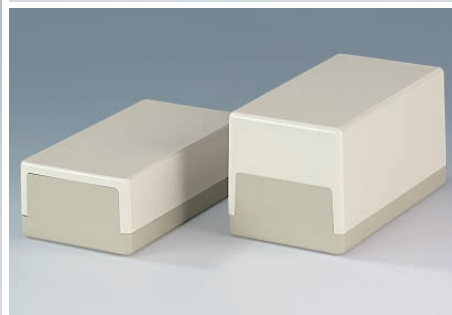
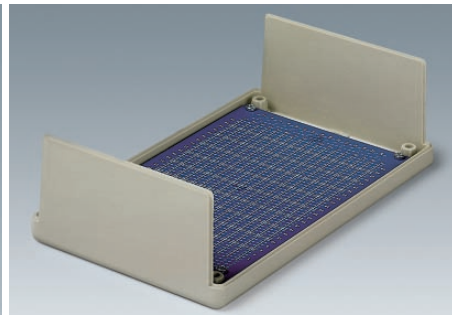

特徴

- 長年使用され続けている標準的な電子機器用プラスチックケースです。
- 薄く平たい形状の下カバーは前後面からアクセスでき、部品実装やメンテナンスが容易です。
- 同形機種に、高さ違いのGBシリーズがあります。
- モニタ装置としてチェック用や、信号発生装置、制御システム、医療用や研究用、コンピュータ周辺機器等に幅広く使用できます。

構成内容

照番	名称	個数	材質	色・外装処理
1	上カバー	1	UL94HB適合	「オフホワイト」
2	下カバー	1	ABS	「ペブルグレイ」

付属品 上下カバー固定用ねじ

機種内容

在庫区分	型番	外形寸法 (mm)			詳細寸法 (mm)			質量 (g)
		Wo	Ho	Do	W1	D1	D2	
標準	GA-10-WP1	50	25	100	—	—	—	59
	GA-20-WP1	65	40	120	49	68	26	91
	GA-30-WP1	80	50	150	53	112	19	147
	GA-40-WP1	110	60	189	80	147	21	248

最大PCBサイズ

型番	最大PCBサイズ (mm)	
	上カバー	下カバー
GA-10-WP1	—	43 × 76
GA-20-WP1	—	58 × 96
GA-30-WP1	—	73 × 126
GA-40-WP1	—	103 × 160

外観寸法図

単位 mm

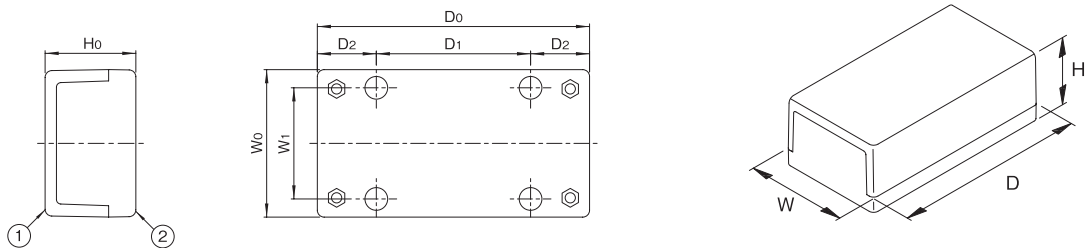

外觀寸法図

単位 mm

GA-10-WP1

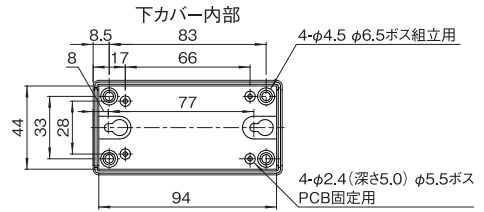
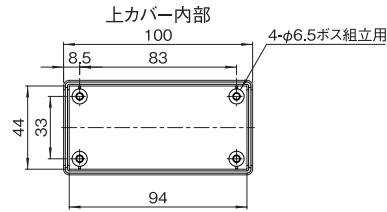
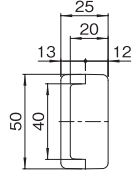

鉛直断面(側面)

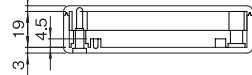

GA-20-WP1

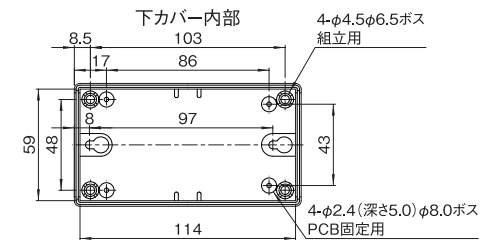
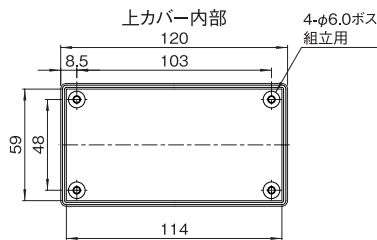
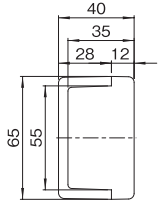

鉛直断面(側面)

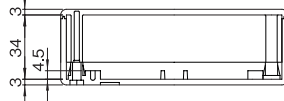

GA-30-WP1

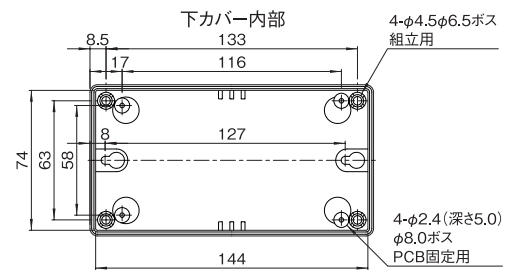
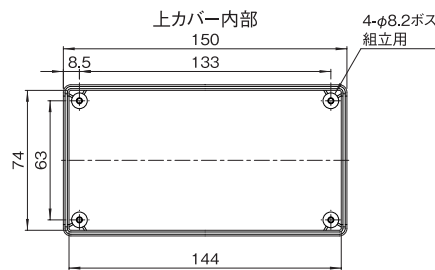
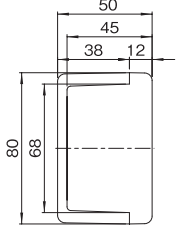

鉛直断面(側面)

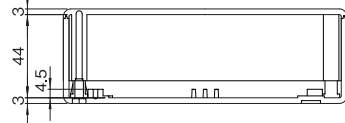

GA-40-WP1

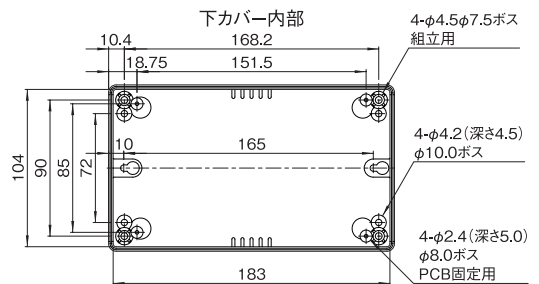
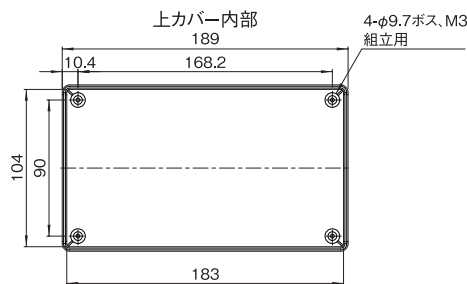
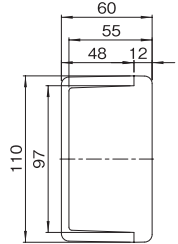

鉛直断面(側面)

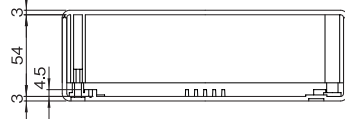

GB SERIES フラットパッケージ

RoHS
対応品

販売単位
1個

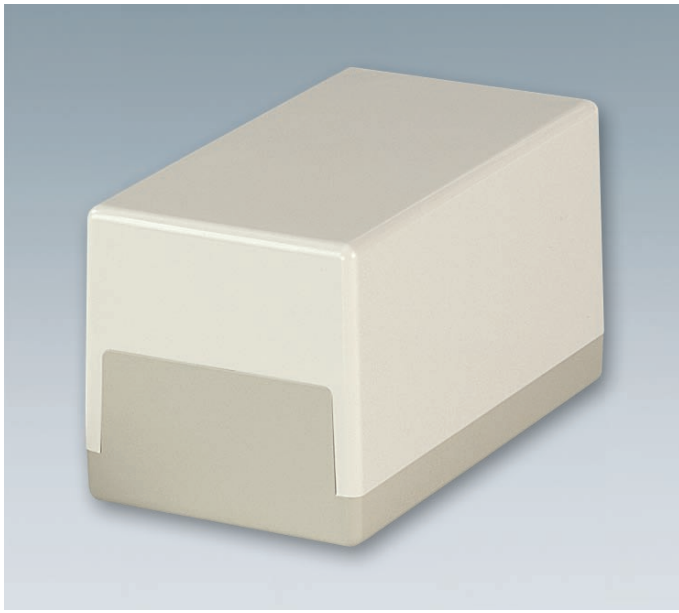

同形機種に、高さ違いのGAシリーズがあります

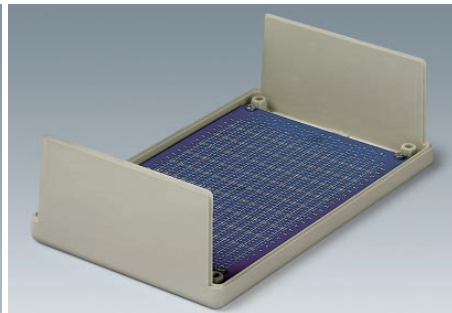
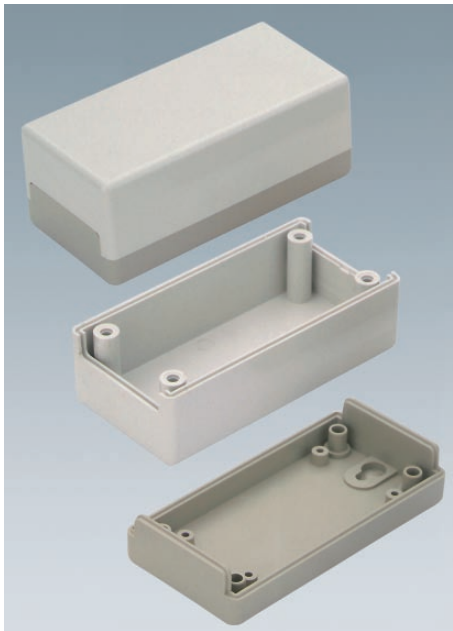
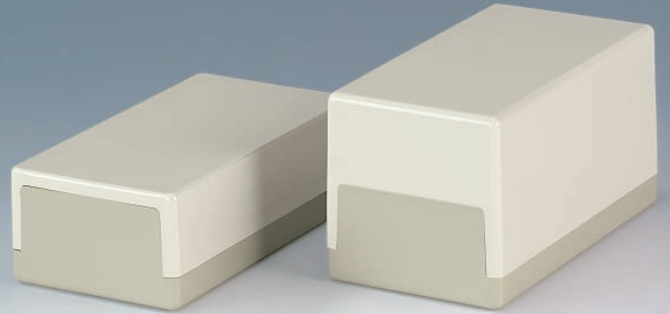

加工例
(高さ違いのGAシリーズです)



加工例
(高さ違いのGAシリーズです)



特徴

- 長年使用され続けている標準的な電子機器用プラスチックケースです。
- 薄く平たい形状の下カバーは前後面からアクセスでき、部品実装やメンテナンスが容易です。
- 同形機種に、高さ違いのGAシリーズがあります。
- モニタ装置としてチェック用や、信号発生装置、制御システム、医療用や研究用、コンピュータ周辺機器等に幅広く使用できます。

構成内容

照番	名称	個数	材質	色・外装処理
1	上カバー	1	UL94HB適合	「オフホワイト」
2	下カバー	1	ABS	「ペブルグレイ」

付属品 上下カバー固定用ねじ

機種内容

在庫区分	型番	外形寸法 (mm)			詳細寸法 (mm)			質量 (g)
		W ₀	H ₀	D ₀	W ₁	D ₁	D ₂	
標準	GB-10-WP1	50	40	100	—	—	—	76
	GB-20-WP1	65	65	120	49	68	26	127
	GB-30-WP1	80	80	150	53	112	19	173
	GB-50-WP1	110	120	189	80	147	21	344

最大PCBサイズ

型番	最大PCBサイズ (mm)	
	上カバー	下カバー
GB-10-WP1	—	43 × 76
GB-20-WP1	58 × 94	58 × 96
GB-30-WP1	72 × 142	73 × 126
GB-50-WP1	101 × 180	103 × 160

外観寸法図

単位 mm

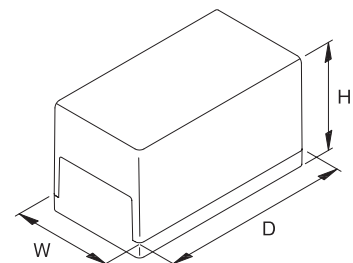
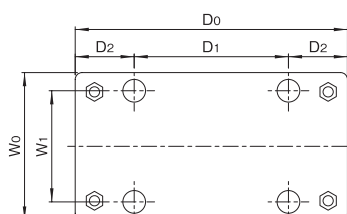
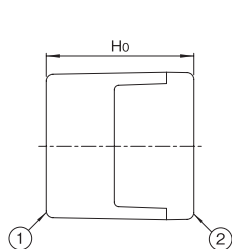

外觀寸法図

単位 mm

GB-10-WP1

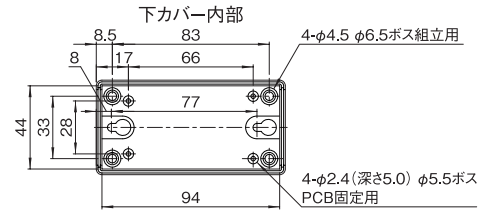
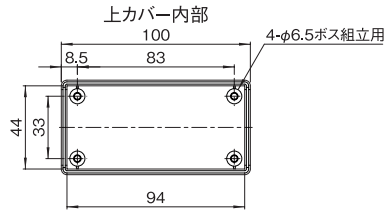
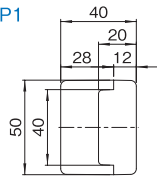

鉛直断面(側面)

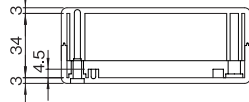

GB-20-WP1

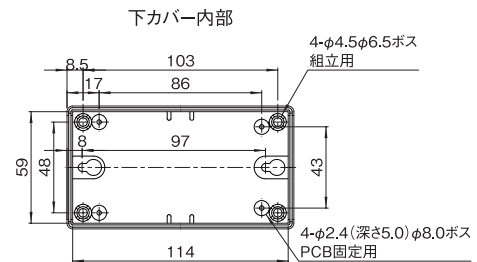
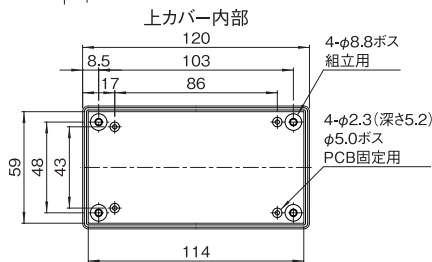
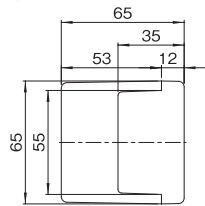

鉛直断面(側面)

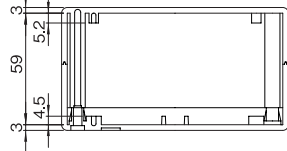

GB-30-WP1

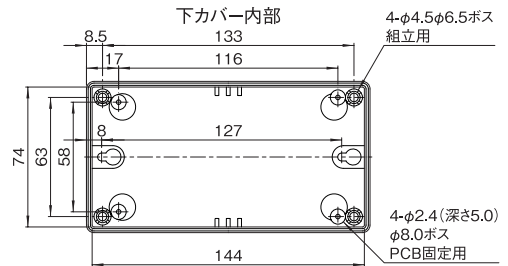
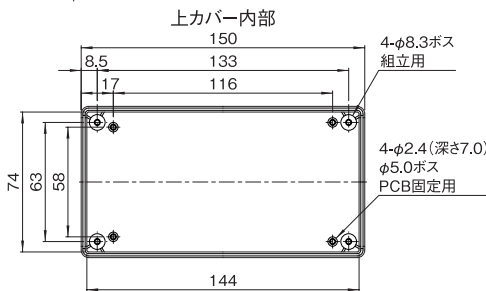
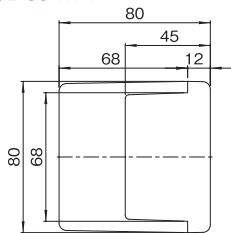

鉛直断面(側面)

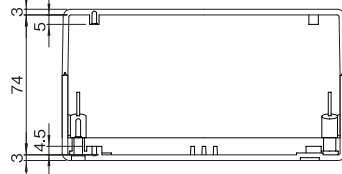

GB-50-WP1

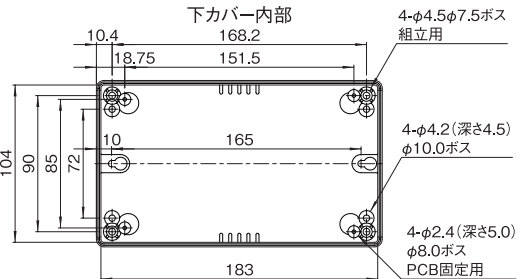
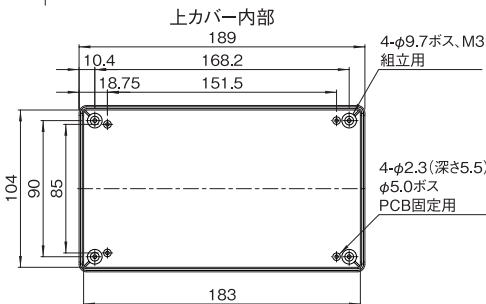
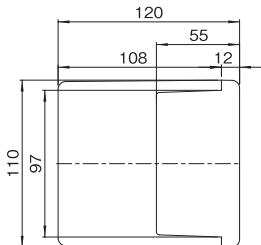

鉛直断面(側面)

