

# NPO SERIES 180ファンセット

販売単位 1式 ホワイトグレイ

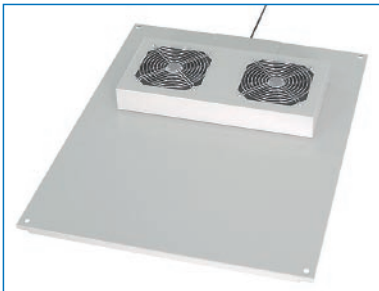

取付例

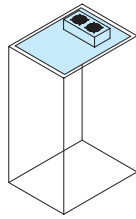

標準取付位置  
ラック上面

### 注意

- ファンモーターを交換する場合は別売のファンモーター (RAFM-18F0-TP) をご利用ください。

### 機種内容

在庫区分	型番	外形寸法 (mm)		適合ラックシリーズ名 (適合機種サイズmm)	質量 (kg)
		Wo	Do		
非標準	NPO-F18-6060	578	538	NFC-NGC (W600 D600)	7.7
	NPO-F18-6075		688	NFC-NGC (W600 D750)	8.5
	NPO-F18-6090		838	NFC-NGC (W600 D900)	9.2
	NPO-F18-60A0		938	NFC-NGC (W600 D1000)	9.7
	NPO-F18-7060	678	538	NFC-NGC (W700 D600)	8.2
	NPO-F18-7075		688	NFC-NGC (W700 D750)	9.1
	NPO-F18-7090		838	NFC-NGC (W700 D900)	10.0
	NPO-F18-70A0		938	NFC-NGC (W700 D1000)	10.6
	NPO-F18-7560	728	538	NFC-NGC (W750 D600)	8.5
	NPO-F18-7575		688	NFC-NGC (W750 D750)	9.5
	NPO-F18-7590		838	NFC-NGC (W750 D900)	10.4
	NPO-F18-75A0		938	NFC-NGC (W750 D1000)	11.0
	NPO-F18-8060	778	538	NFC-NGC (W800 D600)	8.8
	NPO-F18-8075		688	NFC-NGC (W800 D750)	9.8
	NPO-F18-8090		838	NFC-NGC (W800 D900)	10.8
	NPO-F18-80A0		938	NFC-NGC (W800 D1000)	11.5

### 特徴

- ネットワークラックNFCシリーズまたはサーバーラックNGCシリーズのラック上部からファンモーターによる強制排気を行う場合に用います。
- 大風量の180mm角ファンモーターが内蔵されています。
- ラックの天板と交換するだけで、使用できます。
- プラグコード (1m) 付きです。

### 構成内容

照番	名称	個数	材質	色・外装処理	備考
1	天板	1	銅板 t1.0	「ホワイトグレイ」 7.5Y7.4/0.8 メラミン塗装	-
2	天板上カバー	1			
3	ケーブル穴蓋	1			
4	ファンモーター	2	-	-	RAFM-18F0-TPと同製品
5	フィンガード	4	鋼材 銅板	亜鉛めっき	RAFM-180C-Sと同製品
6	プラグ付コード	1	-	-	配線済

※一部のパーツ及びねじ類を省略しています。 付属品 無

### 外観寸法図

単位 mm

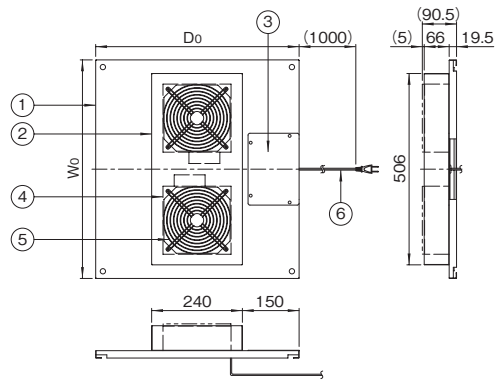

# FDIO/NFO SERIES ボトムグランドプレート2

RoHS 対応品 ねじ付 スチール 販売単位 2枚 ホワイトグレイ



取付例

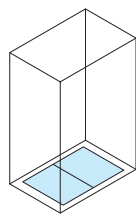

標準取付位置  
ラック内下面

### 構成内容

名称	個数	材質	色・外装処理
ボトムグランドプレート2	2	銅板 t1.6	「ホワイトグレイ」7.5Y7.4/0.8メラミン塗装

付属品 取付用ねじ (M4)

### 機種内容

在庫区分	型番	外形寸法 (mm)			適合ラックシリーズ名 (適合機種サイズmm)	搭載可能 質量 (kg)	質量 (kg/2枚)	
		Wo	Ho	Do				
標準	FDIO-600BGP2	510	12	255	NFC-NGC (W600 D600)	25	3.2	
	NFO-6075BGP2			330	NFC-NGC (W600 D750)		4.2	
	NFO-6090BGP2			405	NFC-NGC (W600 D900)		5.2	
	NFO-60A0BGP2			455	NFC-NGC (W600 D1000)		5.8	
	NFO-60B0BGP2	505	NFC-NGC (W600 D1100)	6.4				
	NFO-7060BGP2	571	12	255	NFC-NGC (W700 D600)	25	3.6	
	NFO-7075BGP2			330	NFC-NGC (W700 D750)		4.8	
	NFO-7090BGP2			405	NFC-NGC (W700 D900)		5.8	
	NFO-70A0BGP2			455	NFC-NGC (W700 D1000)		6.4	
	NFO-70B0BGP2	505	NFC-NGC (W700 D1100)	7.2				
	非標準	NFO-7560BGP2	621	12	255	NFC-NGC (W750 D600)	15	4.0
		NFO-7575BGP2			330	NFC-NGC (W750 D750)		5.2
NFO-7590BGP2		405			NFC-NGC (W750 D900)	6.2		
NFO-75A0BGP2		455			NFC-NGC (W750 D1000)	7.0		
NFO-8060BGP2		671	12	255	NFC-NGC (W800 D600)	15	4.4	
NFO-8075BGP2				330	NFC-NGC (W800 D750)		5.6	
NFO-8090BGP2				405	NFC-NGC (W800 D900)		6.8	
NFO-80A0BGP2				455	NFC-NGC (W800 D1000)		7.6	

### 特徴

- ラック下面からのほこりの侵入を防ぐ目的でラック内下部に取り付けます。
- 機器を載せる場合にも使用できます。

### 注意

- 重量物の搭載は変形の原因になりますのでひかえてください。

### 外観寸法図

単位 mm

FDIO-600BGP2, NFO-60□□BGP2

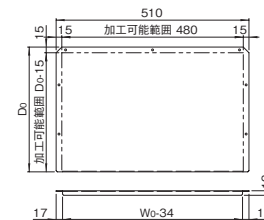

NFO-70□□BGP2, NFO-75□□BGP2, NFO-80□□BGP2



# NFO SERIES ガイドマウントフレーム

RoHS対応品 アルミ 販売単位 1本

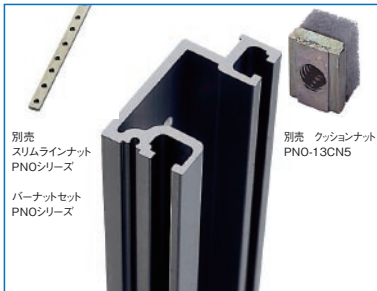

取付例

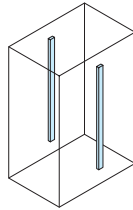

標準取付位置  
ラック内部 (Dフレーム)

別売  
スリムラインナット  
PNOシリーズ  
バーナットセット  
PNOシリーズ

別売 クッションナット  
PNO-13CN5

## 特徴

- 互いに奥行方向が異なるサポートアングル等を同時に実装する場合などに使用します。
- ラック内部に19インチパネルマウント部を増設する目的で使用します。
- 特設溝にはクッションナットまたはスリムラインナット等が挿入できます。

## 構成内容

名称	個数	材質	色・外装処理
ガイドマウントフレーム	1	アルミ押出形材	B2アルマイト

付属品 ブラケット(※必要時)、取付用ねじ(M5)

## 機種内容

在庫区分	型番	外形寸法 (mm)			図	適合ラックシリーズ名 (適合機種サイズmm)	質量 (kg)
		Wo	Ho	Do			
標準	NFO-1000GF	25	880	50	図A	NFC (H1000)	0.87
	NFO-1250GF		1130			NFC (H1250)	1.11
	NFO-1500GF		1380			NFC (H1500)	1.36
	NFO-1600GF		1480			NFC (H1600)	1.46
	NFO-1750GF		1630			NFC (H1750)	1.61
	NFO-1800GF		1680		NFC (H1800)	1.71	
	NFO-2000GF		1880		NFC (H2000)	1.86	
	NFO-2200GF		2080		NFC (H2200)	2.06	

## 注意

- 原則として本製品はラック本体(NFCシリーズ)と一緒にご依頼ください。別途ご依頼される場合は、最寄りの営業所までお問い合わせください。

## 構成内容

名称	個数	材質	色・外装処理
ガイドマウントフレーム	1	アルミ押出形材	B2アルマイト

付属品 ブラケット(※必要時)、取付用ねじ

## 外観寸法図

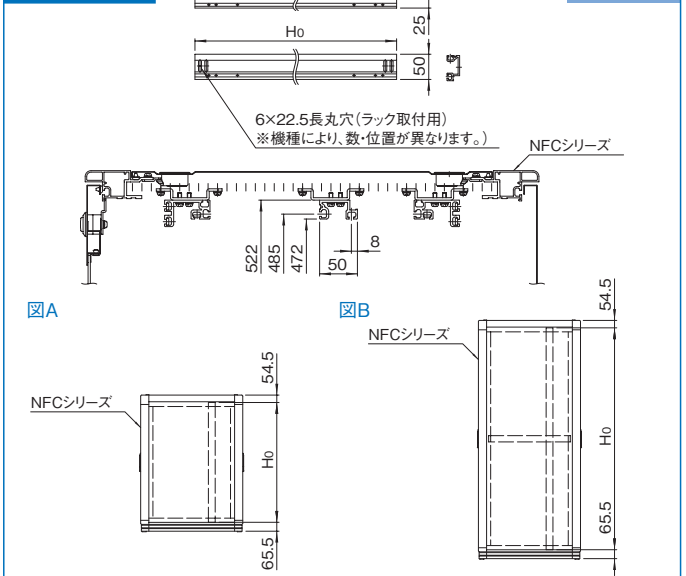

# NWFO SERIES ハーフパネルマウントフレーム

RoHS対応品 アルミ 販売単位 1本

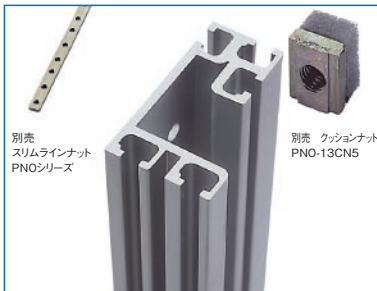

取付例

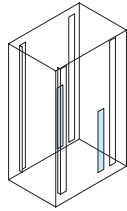

標準取付位置  
ラック内部

別売  
スリムラインナット  
PNOシリーズ

別売 クッションナット  
PNO-13CN5

## 特徴

- ラック内部に19インチパネルマウント部を増設する場合等に使用します。
- 適合するラックのパネルマウントフレームの有効高さの約半分の高さを使用することができます。
- 特設溝に各種ナットを挿入すれば、アクセサリ等をねじ止めできます。

## 機種内容

在庫区分	型番	外形寸法 (mm)			詳細寸法 (mm)		有効高さ	適合ラックシリーズ名 (適合機種サイズmm)	質量 (kg)
		Wo	Ho	Do	H1	H2			
標準	NWFO-0875HTPF	35	837.5	60	65.5	54.5	18U	NFC (H1750)	1.23
	NWFO-1000HTPF		970.5		57.5/65.5	54.5(46.5)	20U	NFC (H2000)	1.43
	NWFO-1100HTPF		1062.5		65.5	54.5	23U	NFC (H2200)	1.57

## 注意

- 原則として本製品はラック本体(NFCシリーズ)と一緒にご依頼ください。別途ご依頼される場合は、最寄りの営業所までお問い合わせください。

## 構成内容

名称	個数	材質	色・外装処理
ハーフガイドマウントフレーム	1	アルミ押出形材	B2アルマイト

付属品 ブラケット 2個、取付用ねじ(M5 4本)

## 実装寸法図

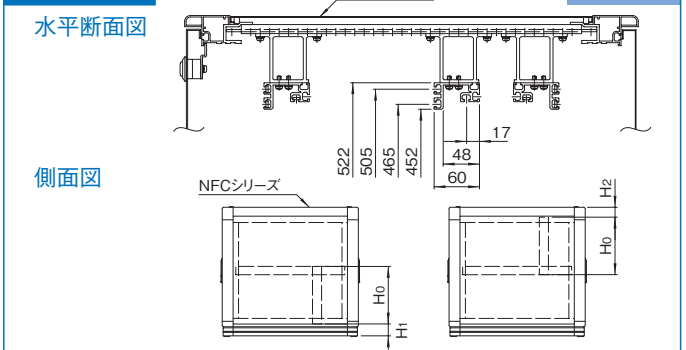

# NWFO SERIES ハーフガイドマウントフレーム

RoHS対応品 アルミ 販売単位 1本

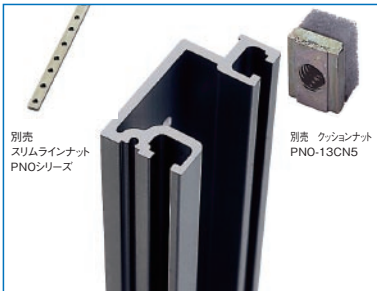

取付例

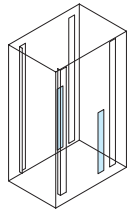

標準取付位置  
ラック内

## 特徴

- 互いに奥行寸法が異なるサポートアングル等を同時に実装する場合に使用します。
- 適合するラックのパネルマウントフレームの有効高さの約半分の高さを使用することができます。
- 特設溝に各種ナットを挿入すれば、アクセサリ等をねじ止めできます。

## 機種内容

在庫区分	型番	外形寸法 (mm)			詳細寸法 (mm)		有効高さ	適合ラックシリーズ名 (適合機種サイズmm)	質量 (kg)
		Wo	Ho	Do	H1	H2			
標準	NWFO-0875HGF	25	837.5	50	65.5	54.5	18U	NFC (H1750)	0.83
	NWFO-1000HGF		970.5		57.5/65.5		20U	NFC (H2000)	0.96
	NWFO-1100HGF		1062.5		65.5		23U	NFC (H2200)	1.06

## 注意

- 原則として本製品はラック本体(NFCシリーズ)と一緒にご依頼ください。別途ご依頼される場合は、最寄りの営業所までお問い合わせください。

## 構成内容

名称	個数	材質	色・外装処理
ハーフガイドマウントフレーム	1	アルミ押出型材	B2アルマイト

付属品 プラケット 2個、取付用ねじ(M5 4本)

## 実装寸法図

### 水平断面図

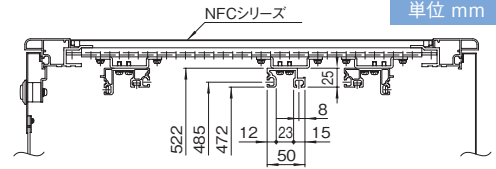

### 側面図

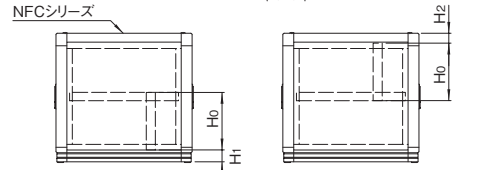

# NPO SERIES アース線キット

RoHS対応品 販売単位 1式



## 特徴

- NFC/NGCシリーズの主要構成部品を電気的につなぐことができます。
- ラック1台分のアース線、ねじ類等の必要な部品のセットです。

## 注意

- 取り付け位置等は付属の取扱説明書をご覧ください。

## 構成内容

名称	個数	電線の長さL(mm)	備考
アース線 100MF	4	100	両端 M4用丸型圧着端子及び差込型接続端子
アース線 200MF	1	200	
アース線 350MF	3	350	
タブ端子	7	-	-

付属品 取付用ねじ・ナット・座金 一式

## 外観寸法図

アース線 100MF / アース線 200MF / アース線 350MF

単位 mm



## 機種内容

在庫区分	型番	適合ラックシリーズ名
標準	NPO-EWK-01	NFC NGC

# NWFO SERIES サイドフレーム

RoHS対応品 アルミ 販売単位 1本



取付例

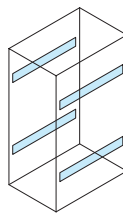

標準取付位置  
ラック側面(Hフレーム)

## 特徴

- ラック内部にACパワーダクト等の内装アクセサリを取り付ける場合にラックのHフレームに取り付けます。

## 機種内容

在庫区分	型番	外形寸法 (mm)			適合ラックシリーズ名 (適合機種サイズmm)	質量 (kg)
		Wo	Ho	Do		
標準	NWFO-600SF	12	48	450	NFC-NGC (D600)	0.4
	NWFO-750SF			600	NFC-NGC (D750)	0.5
	NWFO-900SF			750	NFC-NGC (D900)	0.6
	NWFO-A00SF			850	NFC-NGC (D1000)	0.7
	NWFO-B00SF			950	NFC-NGC (D1100)	0.8

## 取付寸法

ラック型番	詳細寸法 (mm)		図	ラック1台当たりの最大取付可能個数	備考
	H1	H2			
NFC/NGC-19U□□□□□2W	600	-	図a	4	-
NFC/NGC-25U□□□□□2W	850	-			
NFC/NGC-31U□□□□□2W	1100	-			
NFC/NGC-33U□□□□□2W	1200	-			
NFC/NGC-36U□□□□□2W	-	675			
NFC/NGC-37U□□□□□2W	-	675	図d	-	中央部2本は標準実装済
NFC/NGC-42U□□□□□2□	-	800	図c		
NFC/NGC-46U□□□□□2□	-	900	図e		

## 注意

- ラックが連結されている状態では取り付けできません。

## 構成内容

照番	名称	個数	材質	色・外装処理
1	サイドフレーム	1	アルミ押出型材	B2アルマイト
2	サイドバーナット	1		化成被膜処理
3	クッションナット	4	鋼材、発泡ポリエチレン	垂鉛めっき

付属品 取付用ねじ(M5 4本)

## 外観寸法図

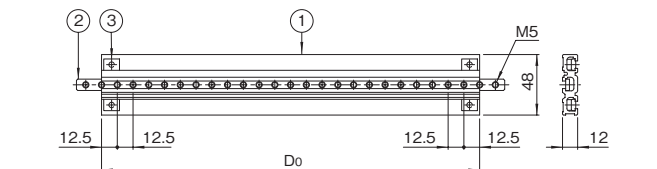

## 実装寸法図

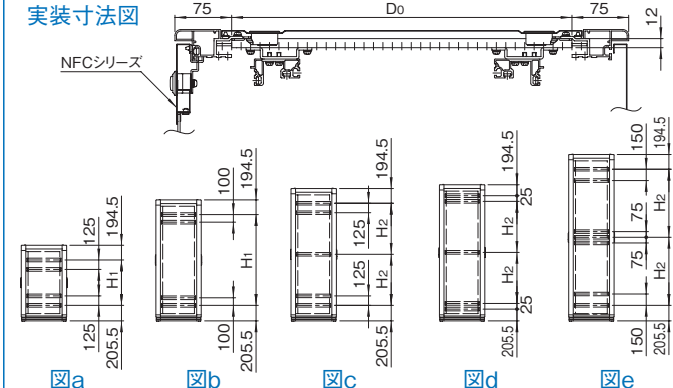



# NFO<sub>SERIES</sub> チャンネルベース(高さ100mm)

RoHS  
対応品

スチール

販売単位  
1台

ブラック



取付例

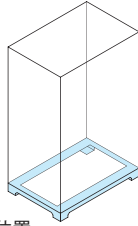

標準取付位置  
ラック下面

## 特徴

- OAフロア用の鋼材製の架台です。
- 基本構造材として鋼材を使用しているため、強度的に優れています。
- 各面からケーブルを導入できます。
- 高さ調整用のライナーが付属しています。
- ラックを取り付けるボルト、ナット、座金が付属しています。

## 機種内容

在庫区分	型番	外形寸法(mm)			適合ラックシリーズ名 (適合機種サイズmm)	質量(kg)
		Wo	Ho	Do		
非標準	NFO-601060CB2	600	95	600	NFC・NGC (W600 D600)	15.0
	NFO-601075CB2			750	NFC・NGC (W600 D750)	16.0
	NFO-601090CB2			900	NFC・NGC (W600 D900)	17.5
	NFO-6010A0CB2	1000		NFC・NGC (W600 D1000)	18.5	
	NFO-701060CB2	700		600	NFC・NGC (W700 D600)	15.5
	NFO-701075CB2			750	NFC・NGC (W700 D750)	17.0
	NFO-701090CB2		900	NFC・NGC (W700 D900)	18.5	
	NFO-7010A0CB2	1000	NFC・NGC (W700 D1000)	19.5		
	NFO-751060CB2	750	600	NFC・NGC (W750 D600)	16.0	
	NFO-751075CB2		750	NFC・NGC (W750 D750)	17.5	
	NFO-751090CB2		900	NFC・NGC (W750 D900)	18.5	
	NFO-7510A0CB2	1000	NFC・NGC (W750 D1000)	19.5		
	NFO-801060CB2	800	600	NFC・NGC (W800 D600)	16.5	
	NFO-801075CB2		750	NFC・NGC (W800 D750)	18.0	
	NFO-801090CB2		900	NFC・NGC (W800 D900)	19.5	
	NFO-8010A0CB2		1000	NFC・NGC (W800 D1000)	20.0	

## 構成内容

照番	名称	個数	材質	色・外装処理
1	チャンネルベース	1	鋼材 鋼板 t6.0	「ブラック」 N1.0塗装
2	ライナー1.2	8	鋼板 t1.2	
3	ライナー3.2	8	鋼板 t3.2	

付属品 ラック取付用M12ボルト・M12ナット・座金一式

## 外観寸法図

単位 mm

