

ネットワークラック NFC SERIES

サーバーラック NGC SERIES

アルミフレーム仕様で 軽量・高機能な 19インチラック

ファン仕様

NFC-□□U□□□□F2□
NGC-□□U□□□□F2□



ベンチレーション仕様

NFC-□□U□□□□V2□
NGC-□□U□□□□V2□



特徴・機能紹介

上面

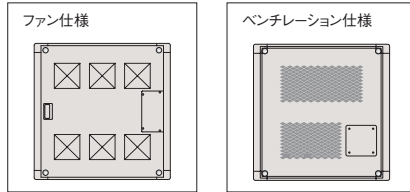

- 仕様によって、天板が異なります。
ファン仕様 自然放熱またはファンモーターによる強制排気
ベンチレーション仕様 自然換気
- アイボルト (RAEB-1222) を取り付けることができます。
- 入線口 (カバー付き) を設けています。

ファンモーター取付

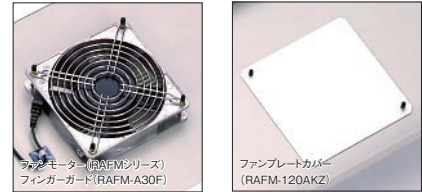

- ファン仕様の場合、天板にファンモーター (RAFMシリーズ120mm角の機種) を最大6個または8個取り付けできます。(機種内容参照)
※排気効率の関係でファンモーターを取り付けない開口部にはファンプレートカバー (RAFM-120AKZ) を取り付けてください。

フロントドア・リヤドア

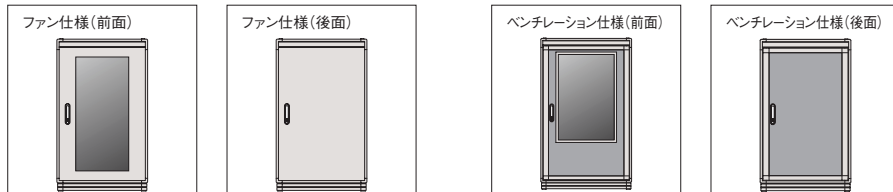

- フロントドアはラック内部が見えるアクリル窓仕様です。
- 容易に着脱できます。
- 施錠することができます。※鍵 (同番) 付属。鍵番違い対応可能。
※幅が800mmの機種は両開きドア (観音扉) になります。
※標準は右開きです。(同じ価格にて左開き対応可能)

- フロントドアはラック内部が見えるアクリル窓仕様です。
- フロントドア、リヤドア共に開口率が高いバンチングメタルを使用しており、放熱性が優れています。
- 容易に着脱できます。
- 施錠することができます。※鍵 (同番) 付属。鍵番違い対応可能。
※幅が800mmの機種は両開きドア (観音扉) になります。
※標準は右開きです。(同じ価格にて左開き対応可能。但し在庫していませんので納期が掛かります。)

側面

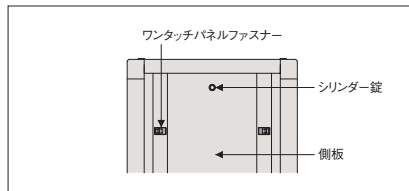

- 側板はワンタッチで着脱できます。
- シリンダー錠により施錠できます。
- ベンチレーション仕様の場合は放熱穴が空いています。

下面

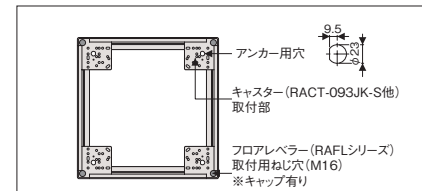

- ラックの底面はケーブルの配線を考慮した大きな開口部を設けています。
- アンカー固定、キャスター取り付け、フロアレベラー取り付けが可能です。

パネルマウントフレーム

ネットワークラック NFCシリーズの場合

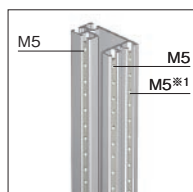

- 19インチマウント部等は、M5のねじ穴となっています。
- 12.5mm間隔にて移動させることができます。
- 位置決め用として刻印 (1U毎) が入っています。
※1 幅600mm以外の機種のみ

サーバーラック NGCシリーズの場合

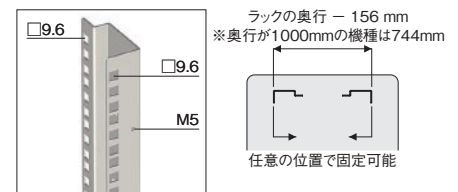

- パネルマウントフレームはケージナット (NPOシリーズ) を取り付けることにより、M5またはM6のねじ穴を設けることができます。
- 範囲内で自由に移動させて固定することができます。
- M5のねじ穴にはアクセサリを取り付けできます。
- 1U毎にて刻印があるため、機器等の位置決めが容易です。
- EIAユニットシール (別売) を貼り付けることにより、さらに機器実装の位置決め等が容易になります。

その他

アース対策

- 側板、ドア等のプレートにアース用穴が設けられており、ラック下部のフレームにアースバネキット (EBK-5-3P) を取り付けることができます。
- 別売のアース線キット (NPO-EWK-01) を使用することにより主要構成部品を電氣的につなぐことができます。

NFC/NGC SERIES ネットワークラック/サーバーラック

RoHS対応品 アルミ 鍵付 19INCH EIA ホワイトグレイ ブラック



仕様

- 19インチ規格 EIA規格(EIA-310-D 第1部)
- 使用環境 屋内
- 主要材質 アルミ、スチール
- 色・外装処理 ブラック/ホワイトグレイ メラミン塗装
- 搭載可能質量(静止時) 500kg

注意

- ラック上面への重量物の搭載は変形するおそれがありますのでひかえてください。

構成内容

照番	名称	個数	材質	色・外装処理
1	トップコーナー	対称計4	アルミダイキャスト	●型番末尾:W 「ホワイトグレイ」7.5Y7.4/0.8メラミン塗装
2	ボトムコーナー	対称計4		
3	トップWフレーム	2		
4	ボトムWフレーム	2		
5	トップDフレーム	2		
6	ボトムDフレーム	2		
7	Hフレーム	4	アルミ押出形材	●型番末尾□部:W 「ホワイトグレイ」7.5Y7.4/0.8メラミン塗装
8	ネームフレーム	2		
9	サイドフレーム	0/2※2		
10	ブラケット	8/12		
11	天板	1	銅板 t1.0	●型番末尾:W 「ホワイトグレイ」7.5Y7.4/0.8メラミン塗装 ●型番末尾□部:W 「ホワイトグレイ」7.5Y7.4/0.8メラミン塗装 ●型番末尾□部:B 「ブラック」N1.0レザーステン塗装
12	側板	2	銅板 t0.8	
13	フロントドア	1	-	
14	リヤドア	1	-	
15	パネルマウントフレーム	4	NFC: アルミ押出形材 NGC: 銅板 t2.0	NFC:B2アルマイト NGC:型番末尾□部:W 「ホワイトグレイ」7.5Y7.4/0.8メラミン塗装 型番末尾□部:B 「ブラック」N1.0メラミン塗装
16	ネームプレート	2	カラーアルミ板 t1.5	●型番末尾:W 「ホースグレイ」 ●型番末尾□部:W 「ホースグレイ」 ●型番末尾□部:B 「ブラック」

※1 一部のパーツ及びねじ類を省略しています。

※2 ラックの高さが1600mm以下の機種は0本、ラックの高さが1750mm以上の機種は2本になります。

付属品 鍵、キーザナットM5(※NGCシリーズの場合 Ho=1000~1600は16個、Ho=1750~2200は50個)

機種内容1		W600		H1000-2200		D600-1100									
在庫区分	型番	外形寸法(mm)			有効高さ	質量(kg)		NFC	NGC						
		Wo	Ho	Do		NFC	NGC								
標準	NFC-19U6060F2W	600	1000	19U	46.4	47.6	19U	19U							
	NFC-19U6075F2W	750	1000	19U	50.5	51.5									
	NFC-19U6090F2W	900	1000	19U	54.4	55.4									
	NFC-19U6060V2W	600	1000	19U	43.6	44.7									
	NFC-19U6075V2W	750	1000	19U	47.0	48.1									
	NFC-19U6090V2W	900	1000	19U	50.4	51.4									
	NFC-19U60A0V2W	1000	1000	19U	52.7	53.7									
	NFC-25U6060F2W	600	1250	25U	53.7	55.0				25U	25U				
	NFC-25U6075F2W	750	1250	25U	58.2	59.9									
	NFC-25U6090F2W	900	1250	25U	62.6	63.8									
	NFC-25U60A0F2W	1000	1250	25U	65.5	66.7									
	NFC-25U6060V2W	600	1250	25U	50.7	51.8									
	NFC-25U6075V2W	750	1250	25U	54.5	55.6									
	NFC-25U6090V2W	900	1250	25U	58.4	59.5									
	NFC-25U60A0V2W	1000	1250	25U	61.0	62.1									
	NFC-31U6060F2W	600	1500	31U	61.0	62.6							31U	31U	
	NFC-31U6075F2W	750	1500	31U	65.9	67.5									
	NFC-31U6090F2W	900	1500	31U	70.7	72.3									
	NFC-31U60A0F2W	1000	1500	31U	74.0	75.6									
	NFC-31U6060V2W	600	1500	31U	57.4	58.9									
	NFC-31U6075V2W	750	1500	31U	61.7	63.2									
	NFC-31U6090V2W	900	1500	31U	66.0	67.5									
	NFC-31U60A0V2W	1000	1500	31U	69.0	70.4									
	NFC-33U6060F2W	600	1600	33U	63.8	65.6									
NFC-33U6075F2W	750	1600	33U	68.9	70.7										
NFC-33U6090F2W	900	1600	33U	73.9	75.7										
NFC-33U60A0F2W	1000	1600	33U	77.3	79.1										
NFC-33U6060V2W	600	1600	33U	60.0	61.7										
NFC-33U6075V2W	750	1600	33U	64.6	66.2										
NFC-33U6090V2W	900	1600	33U	69.1	70.7										
NFC-33U60A0V2W	1000	1600	33U	72.1	73.8										
NFC-36U6060F2W	600	1750	36U	69.5	71.2	36U	36U								
NFC-36U6075F2W	750	1750	36U	75.1	76.8										
NFC-36U6090F2W	900	1750	36U	80.6	82.3										
NFC-36U60A0F2W	1000	1750	36U	84.3	86.0										
NFC-36U6060V2W	600	1750	36U	65.4	66.8										
NFC-36U6075V2W	750	1750	36U	70.4	71.9										
NFC-36U6090V2W	900	1750	36U	75.4	76.6										
NFC-36U60A0V2W	1000	1750	36U	78.7	79.9										
NFC-37U6060F2W	600	1800	37U	70.9	72.7				37U	37U					
NFC-37U6075F2W	750	1800	37U	76.6	78.4										
NFC-37U6090F2W	900	1800	37U	82.2	84.0										
NFC-37U60A0F2W	1000	1800	37U	86.0	87.8										
NFC-37U6060V2W	600	1800	37U	66.7	68.2										
NFC-37U6075V2W	750	1800	37U	71.8	73.1										
NFC-37U6090V2W	900	1800	37U	77.0	78.2										
NFC-37U60A0V2W	1000	1800	37U	80.4	81.5										
NFC-42U6060F2□	600	2000	42U	76.7	78.9							42U	42U		
NFC-42U6075F2□	750	2000	42U	82.7	84.9										
NFC-42U6090F2□	900	2000	42U	88.8	90.9										
NFC-42U60A0F2□	1000	2000	42U	92.8	94.9										
NFC-42U6060V2□	600	2000	42U	96.7	98.8										
NFC-42U6075V2□	750	2000	42U	102.0	104.2										
NFC-42U6090V2□	900	2000	42U	108.1	110.2										
NFC-42U60A0V2□	1000	2000	42U	114.2	116.2										
NFC-46U6060F2□	600	2200	46U	82.6	84.8	46U	46U								
NFC-46U6075F2□	750	2200	46U	89.0	91.2										
NFC-46U6090F2□	900	2200	46U	95.4	97.6										
NFC-46U60A0F2□	1000	2200	46U	99.6	101.9										
NFC-46U6060V2□	600	2200	46U	103.8	106.2										
NFC-46U6075V2□	750	2200	46U	109.9	112.3										
NFC-46U6090V2□	900	2200	46U	116.3	118.7										
NFC-46U60A0V2□	1000	2200	46U	122.7	125.1										
NFC-46U6060V2□	600	2200	46U	127.0	129.4										
NFC-46U6075V2□	750	2200	46U	133.4	135.8										
NFC-46U6090V2□	900	2200	46U	139.8	142.2										
NFC-46U60A0V2□	1000	2200	46U	146.2	148.6										
NFC-46U6060V2□	600	2200	46U	152.6	155.0										
NFC-46U6075V2□	750	2200	46U	159.0	161.4										
NFC-46U6090V2□	900	2200	46U	165.4	167.8										
NFC-46U60A0V2□	1000	2200	46U	171.8	174.2										
NFC-46U6060V2□	600	2200	46U	178.2	180.6										
NFC-46U6075V2□	750	2200	46U	184.6	187.0										
NFC-46U6090V2□	900	2200	46U	191.0	193.4										
NFC-46U60A0V2□	1000	2200	46U	197.4	199.8										
NFC-46U6060V2□	600	2200	46U	203.8	206.2										
NFC-46U6075V2□	750	2200	46U	210.2	212.6										
NFC-46U6090V2□	900	2200	46U	216.6	219.0										
NFC-46U60A0V2□	1000	2200	46U	223.0	225.4										

機種内容2		W700		H1000-2200		D600-1100									
在庫区分	型番	外形寸法(mm)			有効高さ	質量(kg)		NFC	NGC						
		Wo	Ho	Do		NFC	NGC								
標準	NFC-19U7060F2W	700	1000	19U	46.4	47.6	19U	19U							
	NFC-19U7075F2W	750	1000	19U	50.5	51.5									
	NFC-19U7090F2W	900	1000	19U	54.4	55.4									
	NFC-19U7060V2W	700	1000	19U	43.6	44.7									
	NFC-19U7075V2W	750	1000	19U	47.0	48.1									
	NFC-19U7090V2W	900	1000	19U	50.4	51.4									
	NFC-19U70A0V2W	1000	1000	19U	52.7	53.7									
	NFC-25U7060F2W	700	1250	25U	53.7	55.0				25U	25U				
	NFC-25U7075F2W	750	1250	25U	58.2	59.9									
	NFC-25U7090F2W	900	1250	25U	62.6	63.8									
	NFC-25U70A0F2W	1000	1250	25U	65.5	66.7									
	NFC-25U7060V2W	700	1250	25U	50.7	51.8									
	NFC-25U7075V2W	750	1250	25U	54.5	55.6									
	NFC-25U7090V2W	900	1250	25U	58.4	59.5									
	NFC-25U70A0V2W	1000	1250	25U	61.0	62.1									
	NFC-31U7060F2W	700	1500	31U	61.0	62.6							31U	31U	
	NFC-31U7075F2W	750	1500	31U	65.9	67.5									
	NFC-31U7090F2W	900	1500	31U	70.7	72.3									
	NFC-31U70A0F2W	1000	1500	31U	74.0	75.6									
	NFC-31U7060V2W	700	1500	31U	57.4	58.9									
	NFC-31U7075V2W	750	1500	31U	61.7	63.2									
	NFC-31U7090V2W	900	1500	31U	66.0	67.5									
	NFC-31U70A0V2W	1000	1500	31U	69.0	70.4									
	NFC-33U7060F2W	700	1600	33U	63.8	65.6									
NFC-33U7075F2W	750	1600	33U	68.9	70.7										
NFC-33U7090F2W	900	1600	33U	73.9	75.7										
NFC-33U70A0F2W	1000	1600	33U	77.3	79.1										
NFC-33U7060V2W	700	1600	33U	60.0	61.7										
NFC-33U7075V2W	750	1600	33U	64.6	66.2										
NFC-33U7090V2W	900	1600	33U	69.1	70.7										
NFC-33U70A0V2W	1000	1600	33U	72.1	73.8										
NFC-36U7060F2W	700	1750	36U	69.5	71.2	36U	36U								
NFC-36U7075F2W	750	1750	36U	75.1	76.8										
NFC-36U7090F2W	900	1750	36U	80.6	82.3										
NFC-36U70A0F2W	1000	1750	36U	84.3	86.0										
NFC-36U7060V2W	700	1750	36U	65.4	66.8										
NFC-36U7075V2W	750	1750	36U	70.4	71.9										
NFC-36U7090V2W	900	1750	36U	75.4	76.6										
NFC-36U70A0V2W	1000	1750	36U	78.7	79.9										
NFC-37U7060F2W	700	1800	37U	70.9	72.7				37U	37U					
NFC-37U7075F2W	750	1800	37U	76.6	78.4										
NFC-37U7090F2W	900	1800	37U	82.2	84.0										
NFC-37U70A0F2W	1000	1800	37U	86.0	87.8										
NFC-37U7060V2W	700	1800	37U	66.7	68.2										
NFC-37U7075V2W	750	1800	37U	71.8	73.1										
NFC-37U7090V2W	900	1800	37U	77.0	78.2										
NFC-37U70A0V2W	1000	1800	37U	80.4	81.5										
NFC-42U7060F2□	700	2000	42U	76.7	78.9							42U	42U		
NFC-42U7075F2□	750	2000	42U	82.7	84.9										
NFC-42U7090F2□	900	2000	42U	88.8	90.9										
NFC-42U70A0F2□	1000	2000	42U	92.8	94.9										
NFC-42U7060V2□	700	2000	42U	96.7	98.										

NFC/NGC SERIES ネットワークラック/サーバーラック

RoHS対応品 アルミ 鍵付 19INCH EIA ホワイトグレー ブラック

機種内容3		W750	H1750-2200	D600-1000		有効高さ		質量(kg)			
在庫区分	型番	外形寸法(mm)			NFC	NGC	NFC	NGC			
		Wo	Ho	Do							
非標準	NFC-36U7560F2W	NGC-36U7560F2W	1750	36U	600	74.8	75.7				
	NFC-36U7575F2W	NGC-36U7575F2W			750	80.5	81.4				
	NFC-36U7590F2W	NGC-36U7590F2W			900	86.3	87.1				
	NFC-36U75A0F2W	NGC-36U75A0F2W			1000	90.1	90.9				
	NFC-36U7560V2W	NGC-36U7560V2W			600	71.2	72.3				
	NFC-36U7575V2W	NGC-36U7575V2W			750	86.2	87.3				
	NFC-36U7590V2W	NGC-36U7590V2W			900	81.4	82.4				
	NFC-36U75A0V2W	NGC-36U75A0V2W			1000	84.8	85.8				
	NFC-37U7560F2W	NGC-37U7560F2W			1800	37U	600			76.3	77.3
	NFC-37U7575F2W	NGC-37U7575F2W					750			82.1	83.1
	NFC-37U7590F2W	NGC-37U7590F2W					900			87.9	88.9
	NFC-37U75A0F2W	NGC-37U75A0F2W					1000			91.8	92.8
	NFC-37U7560V2W	NGC-37U7560V2W	600	72.6			73.8				
	NFC-37U7575V2W	NGC-37U7575V2W	750	77.8			78.9				
	NFC-37U7590V2W	NGC-37U7590V2W	900	83.0			84.2				
	NFC-37U75A0V2W	NGC-37U75A0V2W	1000	86.4			87.6				
	NFC-42U7560F2W	NGC-42U7560F2W	2000	42U			600			82.4	83.7
	NFC-42U7575F2W	NGC-42U7575F2W					750			88.6	89.9
	NFC-42U7590F2W	NGC-42U7590F2W					900			94.8	96.1
	NFC-42U75A0F2W	NGC-42U75A0F2W					1000			98.9	100.2
	NFC-42U7560V2W	NGC-42U7560V2W			600	78.4	79.9				
	NFC-42U7575V2W	NGC-42U7575V2W			750	83.9	85.4				
	NFC-42U7590V2W	NGC-42U7590V2W			900	89.5	91.0				
	NFC-42U75A0V2W	NGC-42U75A0V2W			1000	93.2	94.7				
	NFC-46U7560F2W	NGC-46U7560F2W			2200	46U	600			88.9	90.0
	NFC-46U7575F2W	NGC-46U7575F2W					750			95.4	96.6
	NFC-46U7590F2W	NGC-46U7590F2W					900			102.0	103.1
	NFC-46U75A0F2W	NGC-46U75A0F2W					1000			106.4	107.5
	NFC-46U7560V2W	NGC-46U7560V2W	600	84.6			85.9				
	NFC-46U7575V2W	NGC-46U7575V2W	750	90.5			91.8				
	NFC-46U7590V2W	NGC-46U7590V2W	900	96.5			97.8				
	NFC-46U75A0V2W	NGC-46U75A0V2W	1000	100.5			101.7				

機種内容4		W800	H1750-2200	D600-1000		有効高さ		質量(kg)			
在庫区分	型番	外形寸法(mm)			NFC	NGC	NFC	NGC			
		Wo	Ho	Do							
非標準	NFC-36U8060F2W	NGC-36U8060F2W	1750	36U	600	83.8	86.5				
	NFC-36U8075F2W	NGC-36U8075F2W			750	89.6	92.2				
	NFC-36U8090F2W	NGC-36U8090F2W			900	95.3	98.0				
	NFC-36U80A0F2W	NGC-36U80A0F2W			1000	99.2	101.9				
	NFC-36U8060V2W	NGC-36U8060V2W			600	80.1	82.6				
	NFC-36U8075V2W	NGC-36U8075V2W			750	85.6	88.1				
	NFC-36U8090V2W	NGC-36U8090V2W			900	91.0	93.5				
	NFC-36U80A0V2W	NGC-36U80A0V2W			1000	94.6	97.1				
	NFC-37U8060F2W	NGC-37U8060F2W			1800	37U	600			85.5	88.2
	NFC-37U8075F2W	NGC-37U8075F2W					750			91.3	94.1
	NFC-37U8090F2W	NGC-37U8090F2W					900			97.2	100.0
	NFC-37U80A0F2W	NGC-37U80A0F2W					1000			101.1	103.9
	NFC-37U8060V2W	NGC-37U8060V2W	600	81.8			84.4				
	NFC-37U8075V2W	NGC-37U8075V2W	750	87.4			89.9				
	NFC-37U8090V2W	NGC-37U8090V2W	900	92.9			95.5				
	NFC-37U80A0V2W	NGC-37U80A0V2W	1000	96.6			99.2				
	NFC-42U8060F2W	NGC-42U8060F2W	2000	42U			600			92.2	95.2
	NFC-42U8075F2W	NGC-42U8075F2W					750			98.4	101.5
	NFC-42U8090F2W	NGC-42U8090F2W					900			104.7	107.7
	NFC-42U80A0F2W	NGC-42U80A0F2W					1000			108.8	112.0
	NFC-42U8060V2W	NGC-42U8060V2W			600	88.7	91.6				
	NFC-42U8075V2W	NGC-42U8075V2W			750	94.6	97.5				
	NFC-42U8090V2W	NGC-42U8090V2W			900	100.5	103.4				
	NFC-42U80A0V2W	NGC-42U80A0V2W			1000	104.4	107.3				
	NFC-46U8060F2W	NGC-46U8060F2W			2200	46U	600			98.9	102.3
	NFC-46U8075F2W	NGC-46U8075F2W					750			105.5	108.9
	NFC-46U8090F2W	NGC-46U8090F2W					900			112.1	115.5
	NFC-46U80A0F2W	NGC-46U80A0F2W					1000			116.5	119.9
	NFC-46U8060V2W	NGC-46U8060V2W	600	95.5			98.7				
	NFC-46U8075V2W	NGC-46U8075V2W	750	101.8			105.0				
	NFC-46U8090V2W	NGC-46U8090V2W	900	108.1			111.3				
	NFC-46U80A0V2W	NGC-46U80A0V2W	1000	112.3			115.5				

ファン仕様:NFC-□□U□□□□□F2□ ベンチレーション仕様:NFC-□□U□□□□□V2□

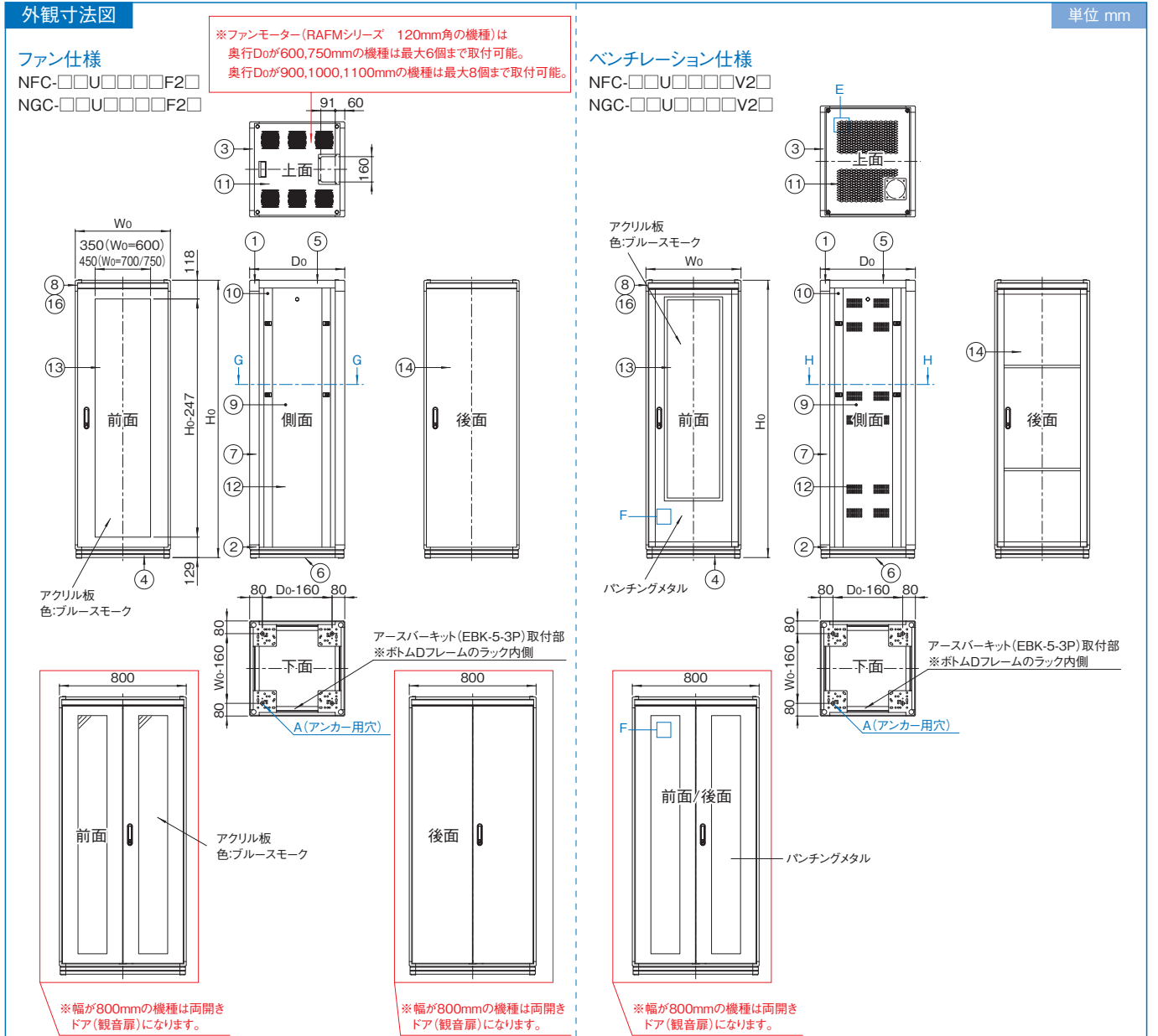

NFC/NGC SERIES ネットワークラック/サーバラック

RoHS
対応品

アルミ

鍵付

19INCH
EIA

ホワイトグレー
ブラック

外觀寸法図

単位 mm

NFCシリーズ
W600の機種

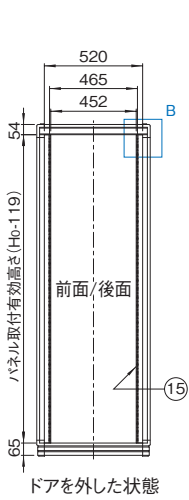

NFCシリーズ
W700/750の機種

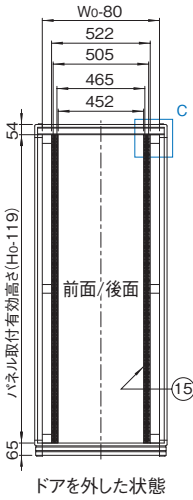

NGCシリーズ

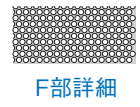
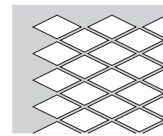
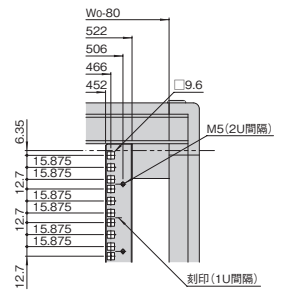
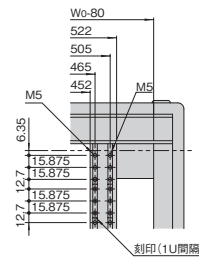
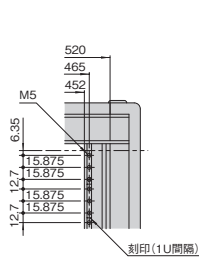
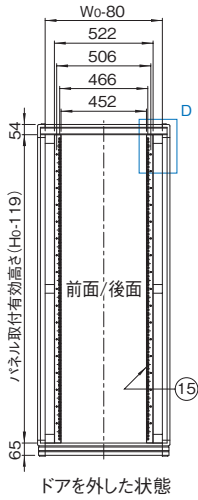

NFCシリーズ

Do-330 ※Do=1000/1100の場合570
Do-296 ※Do=1000/1100の場合604

Woが600mmの機種以外

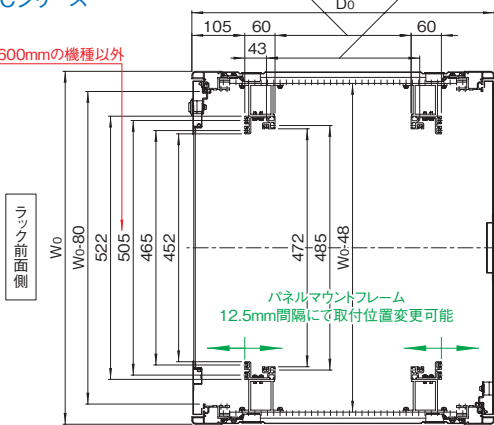

NFCシリーズ

Do-330 ※Do=1000/1100の場合570
Do-296 ※Do=1000/1100の場合604

Woが600mmの機種以外

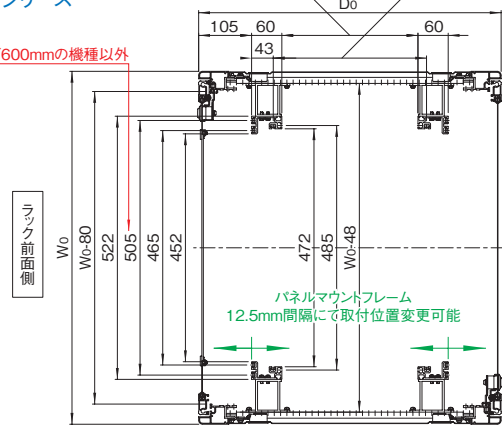

NGCシリーズ

Do-156 ※Do=1000/1100の場合744
Do-296 ※Do=1000/1100の場合604

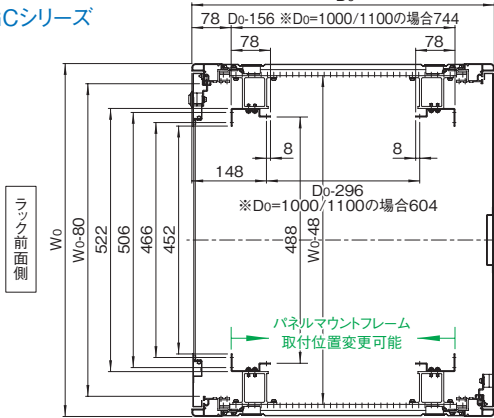

NGCシリーズ

Do-156 ※Do=1000/1100の場合744
Do-296 ※Do=1000/1100の場合604

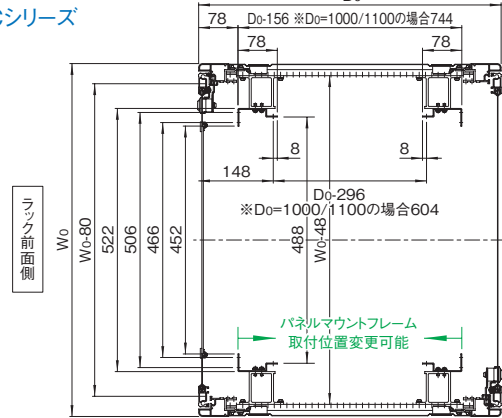

NPO SERIES 180ファンセット

販売単位 1式 ホワイトグレイ

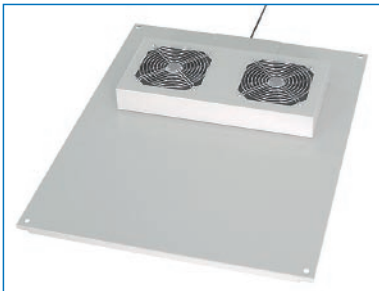

取付例

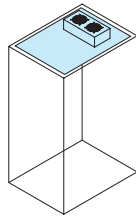

標準取付位置
ラック上面

注意

- ファンモーターを交換する場合は別売のファンモーター (RAFM-18F0-TP) をご利用ください。

機種内容

在庫区分	型番	外形寸法 (mm)		適合ラックシリーズ名 (適合機種サイズmm)	質量 (kg)
		Wo	Do		
非標準	NPO-F18-6060	578	538	NFC-NGC (W600 D600)	7.7
	NPO-F18-6075		688	NFC-NGC (W600 D750)	8.5
	NPO-F18-6090		838	NFC-NGC (W600 D900)	9.2
	NPO-F18-60A0		938	NFC-NGC (W600 D1000)	9.7
	NPO-F18-7060	678	538	NFC-NGC (W700 D600)	8.2
	NPO-F18-7075		688	NFC-NGC (W700 D750)	9.1
	NPO-F18-7090		838	NFC-NGC (W700 D900)	10.0
	NPO-F18-70A0		938	NFC-NGC (W700 D1000)	10.6
	NPO-F18-7560	728	538	NFC-NGC (W750 D600)	8.5
	NPO-F18-7575		688	NFC-NGC (W750 D750)	9.5
	NPO-F18-7590		838	NFC-NGC (W750 D900)	10.4
	NPO-F18-75A0		938	NFC-NGC (W750 D1000)	11.0
	NPO-F18-8060	778	538	NFC-NGC (W800 D600)	8.8
	NPO-F18-8075		688	NFC-NGC (W800 D750)	9.8
	NPO-F18-8090		838	NFC-NGC (W800 D900)	10.8
	NPO-F18-80A0		938	NFC-NGC (W800 D1000)	11.5

特徴

- ネットワークラックNFCシリーズまたはサーバーラックNGCシリーズのラック上部からファンモーターによる強制排気を行う場合に用います。
- 大風量の180mm角ファンモーターが内蔵されています。
- ラックの天板と交換するだけで、使用できます。
- プラグコード (1m) 付きです。

構成内容

照番	名称	個数	材質	色・外装処理	備考
1	天板	1	銅板 t1.0	「ホワイトグレイ」 7.5Y7.4/0.8 メラミン塗装	—
2	天板上カバー	1			
3	ケーブル穴蓋	1			
4	ファンモーター	2	—	—	RAFM-18F0-TPと同製品
5	フィンガーガード	4	鋼材 銅板	亜鉛めっき	RAFM-180C-Sと同製品
6	プラグ付コード	1	—	—	配線済

※一部のパーツ及びねじ類を省略しています。 付属品 無

外観寸法図

単位 mm

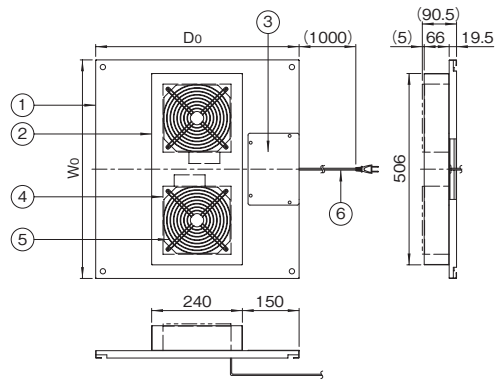

FDIO/NFO SERIES ボトムグランドプレート2

RoHS 対応品 ねじ付 スチール 販売単位 2枚 ホワイトグレイ



取付例

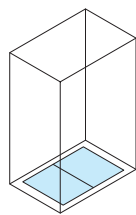

標準取付位置
ラック内下面

構成内容

名称	個数	材質	色・外装処理
ボトムグランドプレート2	2	銅板 t1.6	「ホワイトグレイ」7.5Y7.4/0.8メラミン塗装

付属品 取付用ねじ (M4)

機種内容

在庫区分	型番	外形寸法 (mm)			適合ラックシリーズ名 (適合機種サイズmm)	搭載可能 質量 (kg)	質量 (kg/2枚)	
		Wo	Ho	Do				
標準	FDIO-600BGP2	510	12	255	NFC-NGC (W600 D600)	25	3.2	
	NFO-6075BGP2			330	NFC-NGC (W600 D750)		4.2	
	NFO-6090BGP2			405	NFC-NGC (W600 D900)		5.2	
	NFO-60A0BGP2			455	NFC-NGC (W600 D1000)		5.8	
	NFO-60B0BGP2	505	NFC-NGC (W600 D1100)	6.4				
	NFO-7060BGP2	571	12	255	NFC-NGC (W700 D600)	25	3.6	
	NFO-7075BGP2			330	NFC-NGC (W700 D750)		4.8	
	NFO-7090BGP2			405	NFC-NGC (W700 D900)		5.8	
	NFO-70A0BGP2			455	NFC-NGC (W700 D1000)		6.4	
	NFO-70B0BGP2	505	NFC-NGC (W700 D1100)	7.2				
	非標準	NFO-7560BGP2	621	12	255	NFC-NGC (W750 D600)	15	4.0
		NFO-7575BGP2			330	NFC-NGC (W750 D750)		5.2
NFO-7590BGP2		405			NFC-NGC (W750 D900)	6.2		
NFO-75A0BGP2		455			NFC-NGC (W750 D1000)	7.0		
NFO-8060BGP2		671	12	255	NFC-NGC (W800 D600)	15	4.4	
NFO-8075BGP2				330	NFC-NGC (W800 D750)		5.6	
NFO-8090BGP2				405	NFC-NGC (W800 D900)		6.8	
NFO-80A0BGP2				455	NFC-NGC (W800 D1000)		7.6	

特徴

- ラック下面からのほこりの侵入を防ぐ目的でラック内下部に取り付けます。
- 機器を載せる場合にも使用できます。

注意

- 重量物の搭載は変形の原因になりますのでひかえてください。

外観寸法図

単位 mm

FDIO-600BGP2, NFO-60□□BGP2

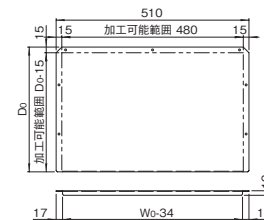

NFO-70□□BGP2, NFO-75□□BGP2, NFO-80□□BGP2



NFO SERIES ガイドマウントフレーム

RoHS対応品 アルミ 販売単位 1本

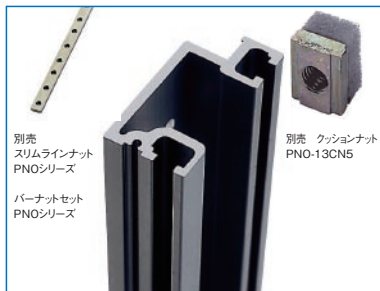

取付例

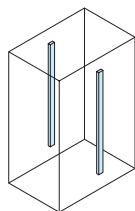

標準取付位置
ラック内部 (Dフレーム)

別売
スリムラインナット
PNOシリーズ

別売 クッションナット
PNO-13CN5

バーナットセット
PNOシリーズ

特徴

- 互いに奥行き方向が異なるサポートアングル等を同時に実装する場合などに使用します。
- ラック内部に19インチパネルマウント部を増設する目的で使用します。
- 特設溝にはクッションナットまたはスリムラインナット等が挿入できます。

構成内容

名称	個数	材質	色・外装処理
ガイドマウントフレーム	1	アルミ押出型材	B2アルマイト

付属品 ブラケット(※必要時)、取付用ねじ(M5)

機種内容

在庫区分	型番	外形寸法 (mm)			図	適合ラックシリーズ名 (適合機種サイズmm)	質量 (kg)
		Wo	Ho	Do			
標準	NFO-1000GF	25	880	50	図A	NFC (H1000)	0.87
	NFO-1250GF		1130			NFC (H1250)	1.11
	NFO-1500GF		1380			NFC (H1500)	1.36
	NFO-1600GF		1480			NFC (H1600)	1.46
	NFO-1750GF		1630			NFC (H1750)	1.61
	NFO-1800GF		1680		NFC (H1800)	1.71	
	NFO-2000GF		1880		NFC (H2000)	1.86	
	NFO-2200GF		2080		NFC (H2200)	2.06	

注意

- 原則として本製品はラック本体 (NFCシリーズ) と一緒にご依頼ください。別途ご依頼される場合は、最寄りの営業所までお問い合わせください。

構成内容

名称	個数	材質	色・外装処理
ガイドマウントフレーム	1	アルミ押出型材	B2アルマイト

付属品 ブラケット(※必要時)、取付用ねじ

外観寸法図

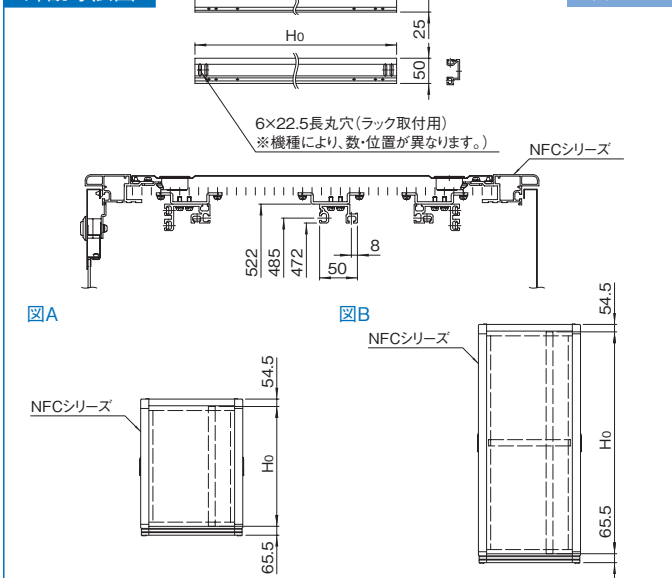

NWFO SERIES ハーフパネルマウントフレーム

RoHS対応品 アルミ 販売単位 1本



取付例

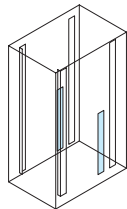

標準取付位置
ラック内部

別売
スリムラインナット
PNOシリーズ

別売 クッションナット
PNO-13CN5

特徴

- ラック内部に19インチパネルマウント部を増設する場合等に使用します。
- 適合するラックのパネルマウントフレームの有効高さの約半分の高さを使用することができます。
- 特設溝に各種ナットを挿入すれば、アクセサリ等をねじ止めできます。

機種内容

在庫区分	型番	外形寸法 (mm)			詳細寸法 (mm)		有効高さ	適合ラックシリーズ名 (適合機種サイズmm)	質量 (kg)
		Wo	Ho	Do	H1	H2			
標準	NWFO-0875HTPF	35	837.5	60	65.5	54.5	18U	NFC (H1750)	1.23
	NWFO-1000HTPF		970.5		57.5/65.5	54.5(46.5)	20U	NFC (H2000)	1.43
	NWFO-1100HTPF		1062.5		65.5	54.5	23U	NFC (H2200)	1.57

注意

- 原則として本製品はラック本体 (NFCシリーズ) と一緒にご依頼ください。別途ご依頼される場合は、最寄りの営業所までお問い合わせください。

構成内容

名称	個数	材質	色・外装処理
ハーフガイドマウントフレーム	1	アルミ押出型材	B2アルマイト

付属品 ブラケット 2個、取付用ねじ (M5 4本)

実装寸法図

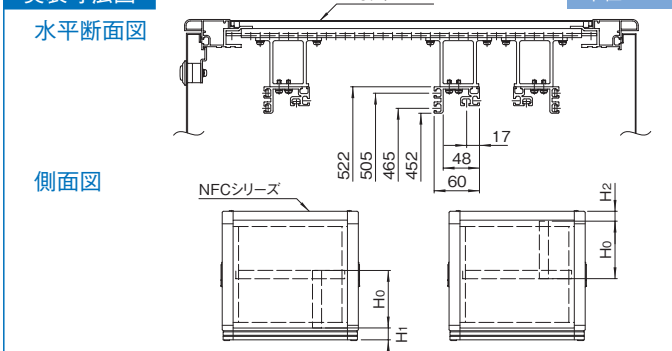

NWFO SERIES ハーフガイドマウントフレーム

RoHS対応品 アルミ 販売単位 1本

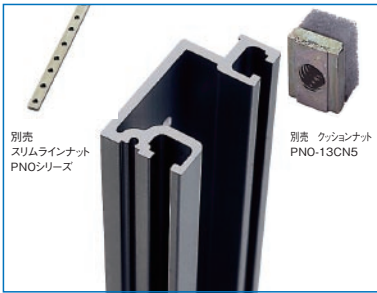

別売
スリムラインナット
PN0-SL13CN5

別売 クッションナット
PN0-13CN5

取付例

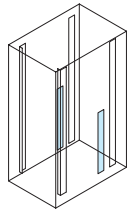

標準取付位置
ラック内

特徴

- 互いに奥行き寸法が異なるサポートアングル等を同時に実装する場合に使用します。
- 適合するラックのパネルマウントフレームの有効高さの約半分の高さを使用することができます。
- 特設溝に各種ナットを挿入すれば、アクセサリ等をねじ止めできます。

機種内容

在庫区分	型番	外形寸法 (mm)			詳細寸法 (mm)		有効高さ	適合ラックシリーズ名 (適合機種サイズmm)	質量 (kg)
		Wo	Ho	Do	H1	H2			
標準	NWFO-0875HGF	25	837.5	50	65.5	54.5	18U	NFC (H1750)	0.83
	NWFO-1000HGF		970.5		20U		NFC (H2000)	0.96	
	NWFO-1100HGF		1062.5		23U		NFC (H2200)	1.06	

注意

- 原則として本製品はラック本体(NFCシリーズ)と一緒にご依頼ください。別途ご依頼される場合は、最寄りの営業所までお問い合わせください。

構成内容

名称	個数	材質	色・外装処理
ハーフガイドマウントフレーム	1	アルミ押出型材	B2アルマイト

付属品 プラケット 2個、取付用ねじ(M5 4本)

実装寸法図

水平断面図

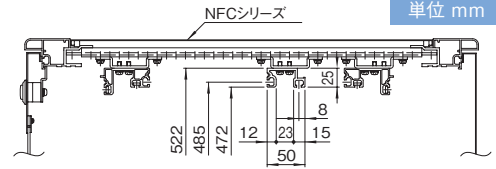

側面図

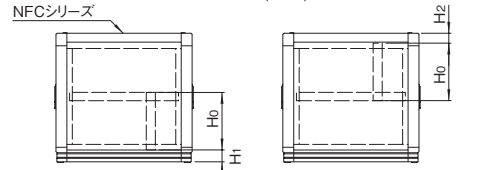

単位 mm

NPO SERIES アース線キット

RoHS対応品 アルミ 販売単位 1式



特徴

- NFC/NGCシリーズの主要構成部品を電気的につなぐことができます。
- ラック1台分のアース線、ねじ類等の必要な部品のセットです。

注意

- 取り付け位置等は付属の取扱説明書をご覧ください。

構成内容

名称	個数	電線の長さL(mm)	備考
アース線 100MF	4	100	両端 M4用丸型圧着端子及び差込型接続端子
アース線 200MF	1	200	
アース線 350MF	3	350	
タブ端子	7	-	-

付属品 取付用ねじ・ナット・座金 一式

外観寸法図

アース線 100MF / アース線 200MF / アース線 350MF

単位 mm



機種内容

在庫区分	型番	適合ラックシリーズ名
標準	NPO-EWK-01	NFC NGC

NWFO SERIES サイドフレーム

RoHS対応品 アルミ 販売単位 1本



取付例

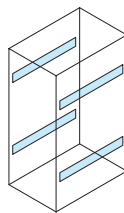

標準取付位置
ラック側面(Hフレーム)

特徴

- ラック内部にACパワーダクト等の内装アクセサリを取り付ける場合にラックのHフレームに取り付けます。

機種内容

在庫区分	型番	外形寸法 (mm)			適合ラックシリーズ名 (適合機種サイズmm)	質量 (kg)
		Wo	Ho	Do		
標準	NWFO-600SF	12	48	450	NFC-NGC (D600)	0.4
	NWFO-750SF			600	NFC-NGC (D750)	0.5
	NWFO-900SF			750	NFC-NGC (D900)	0.6
	NWFO-A00SF			850	NFC-NGC (D1000)	0.7
	NWFO-B00SF			950	NFC-NGC (D1100)	0.8

取付寸法

ラック型番	詳細寸法 (mm)		図	ラック1台当たりの最大取付可能個数	備考
	H1	H2			
NFC/NGC-19U□□□□□2W	600	-	図a	4	中央部2本は標準実装済
NFC/NGC-25U□□□□□2W	850	-			
NFC/NGC-31U□□□□□2W	1100	-	図b		
NFC/NGC-33U□□□□□2W	1200	-			
NFC/NGC-36U□□□□□2W	-	675	図c		
NFC/NGC-37U□□□□□2W	-	675	図d		
NFC/NGC-42U□□□□□2□	-	800	図c		
NFC/NGC-46U□□□□□2□	-	900	図e		

注意

- ラックが連結されている状態では取り付けできません。

構成内容

照番	名称	個数	材質	色・外装処理
1	サイドフレーム	1	アルミ押出型材	B2アルマイト
2	サイドバーナット	1		化成被膜処理
3	クッションナット	4	鋼材、発泡ポリエチレン	垂鉛めっき

付属品 取付用ねじ(M5 4本)

外観寸法図

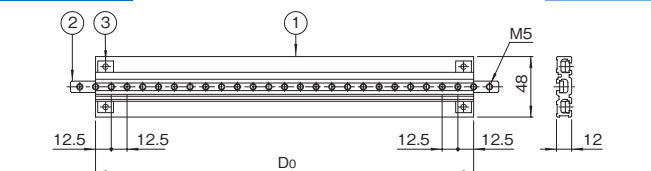

実装寸法図

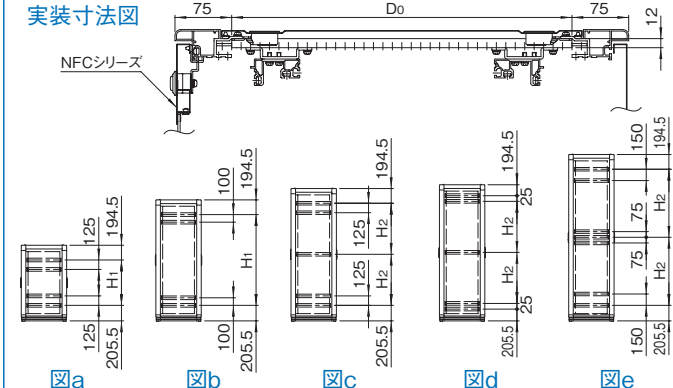

単位 mm

NPO_{SERIES} 連結ボルト

RoHS
対応品

スチール

販売単位
1個



取付例

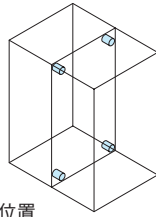

標準取付位置
Hフレーム

特徴

ラックを連結する部品です。ラックのHフレーム同士を固定することができます。

構成内容

照番	名称	個数	材質	色・外装処理
1	スペーサー	1	ステンレス鋼	-
2	六角ボルトM8×35	1		
3	六角ナットM8	1	鋼材	亜鉛めっき
4	パネ座金M8用	1		
5	平座金M8用	2	黄銅	ニッケルめっき

付属品 無

機種内容

在庫区分	型番	適合ラックシリーズ名	質量(g)
標準	NPO-08HDJ	NFC NGC	42

注意

- 機器を実装した後は本製品を使用できない場合があります。ラックに機器等を実装する前にラックを連結してください。
- ラックの機種により必要数が異なりますので、下表を参照してください。

必要数・位置

ラック型番		HDジョイント 必要個数	HDジョイント 箇所(φ10)
NFC-19U□□□□□2W	NGC-19U□□□□□2W	4	A
NFC-25U□□□□□2W	NGC-25U□□□□□2W		
NFC-31U□□□□□2W	NGC-31U□□□□□2W		
NFC-33U□□□□□2W	NGC-33U□□□□□2W	6	A・B
NFC-36U□□□□□2W	NGC-36U□□□□□2W		
NFC-37U□□□□□2W	NGC-37U□□□□□2W		
NFC-42U□□□□□2W	NGC-42U□□□□□2W	8	A・C
NFC-46U□□□□□2W	NGC-46U□□□□□2W		

実装図

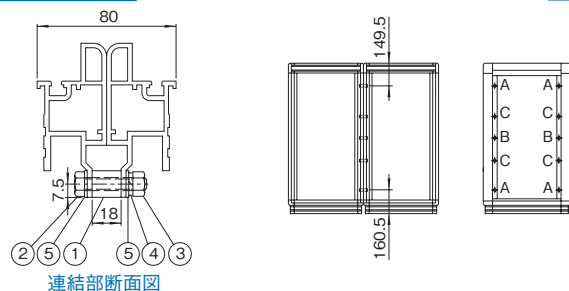

連結部断面図

単位 mm

NFO_{SERIES} プレートベース(高さ100mm)

RoHS
対応品

スチール

販売単位
1台

ブラック



取付例

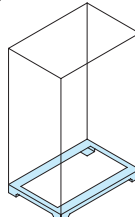

標準取付位置
ラック下面

特徴

- OAフロア用の鋼板製の架台です。
- 各面からケーブルを導入できます。
- 高さ調整用のライナーが付属しています。
- ラックを取り付けるボルト、ナット、座金が付属しています。

構成内容

照番	名称	個数	材質	色・外装処理
1	プレートベース	1	鋼板 t3.2	[ブラック]N1.0メラミン塗装
2	ライナー1.2	8	鋼板 t1.2	
3	ライナー3.2	8	鋼板 t3.2	

付属品 ラック取付用M12ボルト・M12ナット・座金一式

機種内容

在庫区分	型番	外形寸法(mm)			適合ラックシリーズ名 (適合機種サイズmm)
		Wo	Ho	Do	
非標準	NFO-601060PB	600	95	600	NFC-NGC(W600 D600)
	NFO-601075PB			750	NFC-NGC(W600 D750)
	NFO-601090PB			900	NFC-NGC(W600 D900)
	NFO-6010A0PB	1000		NFC-NGC(W600 D1000)	
	NFO-701060PB	700		600	NFC-NGC(W700 D600)
	NFO-701075PB			750	NFC-NGC(W700 D750)
	NFO-701090PB			900	NFC-NGC(W700 D900)
	NFO-7010A0PB	1000		NFC-NGC(W700 D1000)	
	NFO-751060PB	750		600	NFC-NGC(W750 D600)
	NFO-751075PB			750	NFC-NGC(W750 D750)
	NFO-751090PB			900	NFC-NGC(W750 D900)
	NFO-7510A0PB	1000		NFC-NGC(W750 D1000)	
	NFO-801060PB	800		600	NFC-NGC(W800 D600)
	NFO-801075PB			750	NFC-NGC(W800 D750)
	NFO-801090PB			900	NFC-NGC(W800 D900)
	NFO-8010A0PB	1000		NFC-NGC(W800 D1000)	

外観寸法図

単位 mm

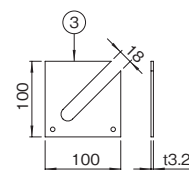
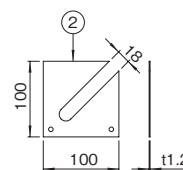
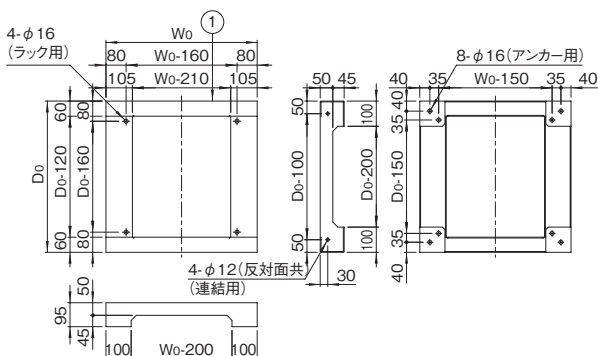

NFO_{SERIES} チャンネルベース(高さ100mm)

RoHS
対応品

スチール

販売単位
1台

ブラック



取付例

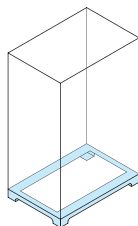

標準取付位置
ラック下面

特徴

- OAフロア用の鋼材製の架台です。
- 基本構造材として鋼材を使用しているため、強度的に優れています。
- 各面からケーブルを導入できます。
- 高さ調整用のライナーが付属しています。
- ラックを取り付けるボルト、ナット、座金が付属しています。

機種内容

在庫区分	型番	外形寸法(mm)			適合ラックシリーズ名 (適合機種サイズmm)	質量(kg)
		Wo	Ho	Do		
非標準	NFO-601060CB2	600	95	600	NFC・NGC (W600 D600)	15.0
	NFO-601075CB2			750	NFC・NGC (W600 D750)	16.0
	NFO-601090CB2			900	NFC・NGC (W600 D900)	17.5
	NFO-6010A0CB2	1000		NFC・NGC (W600 D1000)	18.5	
	NFO-701060CB2	700		600	NFC・NGC (W700 D600)	15.5
	NFO-701075CB2			750	NFC・NGC (W700 D750)	17.0
	NFO-701090CB2		900	NFC・NGC (W700 D900)	18.5	
	NFO-7010A0CB2	1000	NFC・NGC (W700 D1000)	19.5		
	NFO-751060CB2	750	600	NFC・NGC (W750 D600)	16.0	
	NFO-751075CB2		750	NFC・NGC (W750 D750)	17.5	
	NFO-751090CB2		900	NFC・NGC (W750 D900)	18.5	
	NFO-7510A0CB2	1000	NFC・NGC (W750 D1000)	19.5		
	NFO-801060CB2	800	600	NFC・NGC (W800 D600)	16.5	
	NFO-801075CB2		750	NFC・NGC (W800 D750)	18.0	
	NFO-801090CB2		900	NFC・NGC (W800 D900)	19.5	
	NFO-8010A0CB2		1000	NFC・NGC (W800 D1000)	20.0	

構成内容

照番	名称	個数	材質	色・外装処理
1	チャンネルベース	1	鋼材 鋼板 t6.0	「ブラック」 N1.0塗装
2	ライナー1.2	8	鋼板 t1.2	
3	ライナー3.2	8	鋼板 t3.2	

付属品 ラック取付用M12ボルト・M12ナット・座金一式

外観寸法図

単位 mm

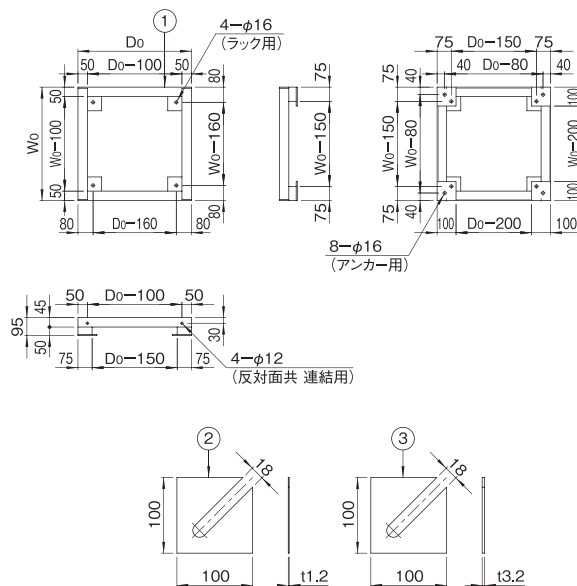

NGC SERIES サーバラック 共通アクセサリダイジェスト

※19インチ規格品等を省略

ジャンル	製品名	型番/シリーズ名	適合機種サイズmm	必要アクセサリ	備考	参照
設置	アイボルト	RAEB-1222	全機種	—	ラック上面のM12化粧ボルトと交換して使用	P232
	キャスター	RACT-093J-N RACT-093J-S RACT-093JK-S RACT-093JK-SR RACT-106JK-S RACT-106JK-SH RACT-130JK-S RACT-144JK-S RACT-144J-N	全機種	—	ラック下面四隅に取付	P233
	フロアレベラー	RAFL-□□□F	全機種	—	ラック下面四隅のM16部に取付	P234
	ジョイントブラケット	NPO-60JB NPO-60JB-BK	全機種	—	ラック上面のM12化粧ボルトを利用して取付	P240
	絶縁スベラー	NPO-1214ZSP	全機種	—	—	P240
	絶縁ベースセット	NPO-1605ZBS	全機種	—	—	P240
電源	AC/パワーダクト	DH-□□□ASSY2	別表参照	—	Hフレームに取付	P256
	コンセントアッセイ	DY-ASY□□D24□	別表参照	—	Dフレームに取付	P259
		DY-ASY17H24□	別表参照	—	Hフレームに取付	P260
		DY-ASY17S24□	別表参照	サイドフレーム(NWFO-□□□SF)	サイドフレームに取付	P260
DY金具	DYO-□□□□JB	P264参照	P264参照	サイドフレームまたはHフレームに取付	P264	
ケーブル処理	ケーブルクランプバーセット	NPO-□□□CCBS	別表参照	サイドフレーム(NWFO-□□□SF)	—	P287
収納	前後マウント伸縮棚	NPTS	D750以上	化粧ビス(PBOシリーズ、ただしM5の機種) ケージナット(M5)	パネルマウントフレームに取付	P310
	液晶モニタースライド回転ユニット	RAMU	D900以上	化粧ビス(PBOシリーズ、ただしM5の機種) ケージナット(M5)	パネルマウントフレームに取付	P311
	自転式キーボードテーブル付き 液晶モニタースライドユニット	RAMU	D750以上	化粧ビス(PBOシリーズ、ただしM5の機種) ケージナット(M5)	パネルマウントフレームに取付	P312
	液晶モニタースライドユニット	RAMU	D750以上	化粧ビス(PBOシリーズ、ただしM5の機種) ケージナット(M5)	パネルマウントフレームに取付	P313
	回転キーボードテーブル	RAKT-08JE□□	D750以上	化粧ビス(PBOシリーズ、ただしM5の機種) ケージナット(M5)	パネルマウントフレームに取付	P314
	自転式キーボードテーブル	RAKT-0845R□□	全機種	化粧ビス(PBOシリーズ、ただしM5の機種) ケージナット(M5)	パネルマウントフレームに取付	P314
	スライド収納棚	RSWF	全機種	化粧ビス(PBOシリーズ、ただしM5の機種) ケージナット(M5)	パネルマウントフレームに取付	P315
	ストッパー付スライドレール棚	NPSSH-□□□B-□□	別表参照	—	パネルマウントフレームに取付	P318
	収納棚	RAKS	別表参照	サポートアングル(NPSAF-□□□)	—	P320
	収納棚	NPWS	別表参照	サポートアングル(FDO-□□□SA3□□またはNPSAF-□□□)	—	P326
	前面ビス止め棚	NPO-20□□SLP	別表参照	サポートアングル(NPO-□□□SC)	—	P321
サポート	サポートアングル	FDO-□□□SA3□□	別表参照	ケージナット(本体付属品またはNPO-M5CN□□)	パネルマウントフレームに取付	P347
	サポートアングル	NPSAF-□□□	別表参照	—	パネルマウントフレームに取付	P353
	サポートアングル	NPO-□□□SC	別表参照	—	パネルマウントフレームに取付	P321
	重量用サポートアングル	NPO-□□□HDSA2	別表参照	—	パネルマウントフレームに取付	P354
伸縮サポートアングル	NPSAT	別表参照	—	パネルマウントフレームに取付	P352	
その他	アースバーキット	EBK-5-3P	全機種	—	ボトムDフレームに取付	P359

※使用できるアクセサリの一部を抜粋して掲載しています。これら以外にも使用可能なアクセサリは多数ありますので、共通アクセサリのページをご覧ください。
※ラックの規格(JISまたはEIA)と同じ規格のアクセサリを選定してください。19インチパネル等の規格品のアクセサリは省略しています。

製品名	型番	適合ラック高さ寸法(mm)					製品名	型番	適合ラック奥行寸法(mm)					
		1000	1250	1500	1750	2000			2200	600	750	900	1000	1100
AC/パワーダクト	DH-078ASSY2	●	●					ストッパー付 スライド収納棚	NPSSH-400B-□□	●	●	▲	▲	▲
	DH-094ASSY2		●	●					NPSSH-600B-□□		●	●	●	●
	DH-119ASSY2			●	●				RAKS-1235□□W	○	○	○	○	○
	DH-144ASSY2				●	●			RAKS-1245□□W	○	○	○	○	○
	DH-174ASSY2					●	●		RAKS-1255□□W	○	○	○	○	○
コンセントアッセイ	DY-ASY18D24□					●	●	収納棚	NPWS-4439-□□	○	○	○	○	○
	DY-ASY20D24□						●		NPWS-4451-□□	○	○	○	○	○
	DY-ASY17H24□					●	●		NPWS-4461-□□	○	○	○	○	○
	DY-ASY17S24□					○	○		NPWS-4471-□□	○	○	○	○	○
ケーブルクランプ バーセット	NPO-113CCBS		○	○	○	○	○	前面ビス止め棚	NPO-2039SLP	○	○	○	○	○
	NPO-163CCBS				○	○	○		NPO-2054SLP	○	○	○	○	○
	NPO-188CCBS					○	○		NPO-2069SLP		○	○	○	○
サポートアングル									FDO-450SA3□□	●	▲	▲	▲	▲
									FDO-550SA3□□		▲	▲	▲	▲
									FDO-650SA3□□		▲	▲	▲	▲
									FDO-750SA3□□			●	●	●
									FDO-850SA3□□				▲	▲
									NPSAF-32	●	▲	▲	▲	▲
									NPSAF-47		●	▲	▲	▲
									NPSAF-52		●	▲	▲	▲
									NPSAF-62			●	●	●
									NPO-35SC	●	▲	▲	▲	▲
									NPO-48SC		●	▲	▲	▲
									NPO-63SC			●	●	●
	重量用サポート アングル									NPO-550HDSA2		▲	▲	▲
									NPO-650HDSA2		●	▲	▲	▲
									NPO-750HDSA2			●	●	●
									NPO-850HDSA2				▲	▲
伸縮サポート アングル									NPSAT-3046	●	●			
									NPSAT-4575		●	●	●	●
									NPSAT-5575			●	●	●

●取り付くもの ○取り付くが別にアクセサリが必要なもの ▲取り付くがマウントフレームの位置変更が必要なもの