

# PH SERIES ハンドル

RoHS  
対応品

販売単位  
2本

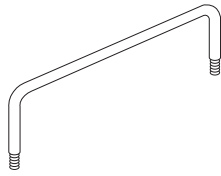
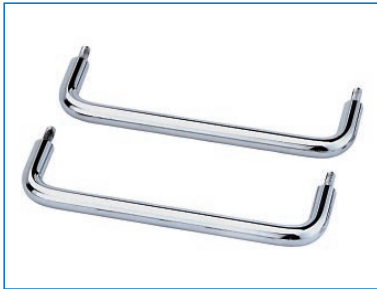

## 特徴

- スチール製のハンドルです。
- 取付側に穴を開け、付属のナットで固定します。

## 構成内容

名称	個数	材質	色・外装処理
ハンドル	2	丸鋼	クロムめっき

付属品 六角ナット・ワッシャ

## 機種内容

在庫区分	型番	外形寸法(mm)			詳細寸法(mm)		径	ねじの呼びと長さ
		W <sub>0</sub>	H <sub>0</sub>	D <sub>0</sub>	W <sub>1</sub>	H <sub>1</sub>		
標準	PH-60-6M	66	33	6	60	25	φ6	M3×8
	PH-85-6M	91	38	6	85	30		
	PH-110-8M	118	40	8	110	30	φ8	M4×10
	PH-140-6M	146	40	6	140	30	φ6	M4×13
PH-140-8M	148	43	8	140	30	φ8		

## 外観寸法図

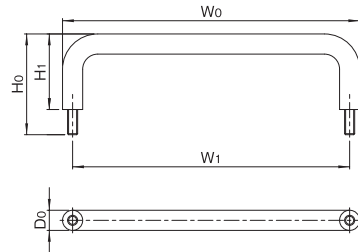

# PHSU SERIES ハンドル

RoHS  
対応品

ねじ付

販売単位  
2個

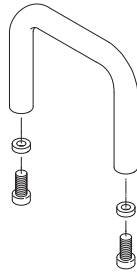

## 特徴

- ステンレス鋼製のハンドルです。
- 取付側に穴を開け、付属のねじで固定します。

## 構成内容

名称	個数	材質	色・外装処理
ハンドル	2	ステンレス鋼	機種内容参照

付属品 機種内容参照

## 機種内容

在庫区分	型番	外形寸法(mm)			詳細寸法(mm)			径	色・外装処理	付属品
		W <sub>0</sub>	H <sub>0</sub>	D <sub>0</sub>	W <sub>1</sub>	H <sub>1</sub>	D <sub>1</sub>			
標準	PHSU-25-4F	29	23	4	25	6	M2.6	φ4	バレル処理	取付用ねじ M2.6×6 4個 平座金M2.6 4個
	PHSU-32-4F	36			32					
	PHSU-55-4F	59	55							
	PHSU-27-6F	32.5	26	6	26.5	7	M3	φ6	バフ研磨 (鏡面)	取付用ねじ 平座金付M3×8 4個
	PHSU-32-6F	38			32					
	PHSU-57-8F	65	30	8	57	10	M4	φ8	バフ研磨 (鏡面)	取付用ねじ 平座金付M4×10 4個
	PHSU-68-8F	76			68					
	PHSU-102-8F	110	102							
	PHSU-118-8F	126	118							
	PHSU-146-8F	154	146							
	PHSU-168-8F	176	168							
	PHSU-218-8F	226	218							
	PHSU-235-8F	243	235							

## 外観寸法図

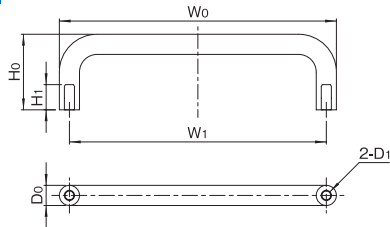

# PHC SERIES キャリングハンドル

RoHS  
対応品

ねじ付

販売単位  
1式

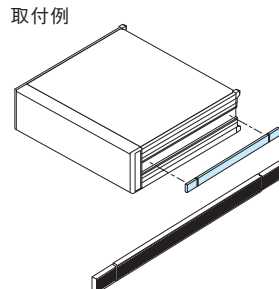

## 特徴

- ケースやサブラック等を持ち運ぶためのハンドルです。
- 指定穴を開け、ナット掛けにて取り付けます。

## 機種内容

在庫区分	型番	外形寸法(mm)			色・外装処理	適合ケース型番	許容質量(kg/1個)
		W <sub>0</sub>	H <sub>0</sub>	D <sub>0</sub>			
標準	PHC-270-4A	25	16	268	[グレイッシュオリーブ]	—	10
	PHC-370-4A			368	6.5Y5.0/1.0	—	
	PHC-240-4B	239	[ダークビーバー]	FBS-13□□-28□			
	PHC-300-4B	299		FBL-08/13/22□□-34□			
				FBS-13□□-34□			
	PHC-360-4B	359		FBL-08/13/22□□-40□			
PHC-420-4B	419	FBS-13□□-40□					
					FBL-22□□-46N		

## 構成内容

照番	名称	個数	材質	色・外装処理
1	ハンドルフロントメンバー	2	亜鉛ダイキャスト	●型番末尾A「グレイッシュオリーブ」 6.5Y5.0/1.0
2	ハンドルカバー	2	UL94V-0適合 ABS	
3	ハンドルインナーメンバー	1	鉛フリーPVC	●型番末尾B「ダークビーバー」
4	ハンドルアウトメンバー	1	ポリオレフィン系エラストマー	テンパー処理
5	ハンドルスプリング	1	ステンレス鋼	

付属品 取付用ねじM4×16・六角ナット・平座金・バネ座金

## 外観寸法図

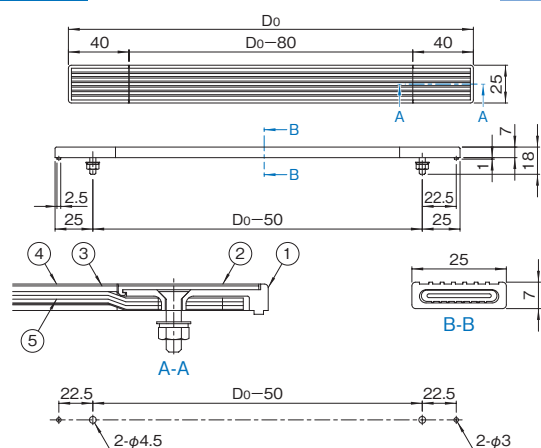

取付穴寸法詳細