

# RMU SERIES ユニットケース

RoHS 対応品 組立 キット アルミ 19INCH JIS 19INCH EIA 販売単位 1個

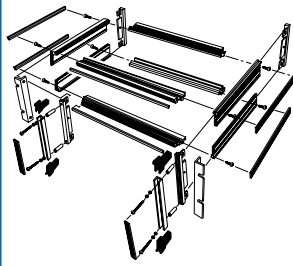
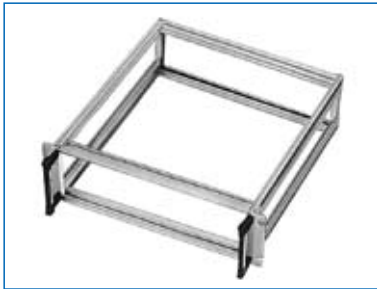

## 特徴

- 19インチユニットケースでJISC6010-2かEIA-310-Dのいずれかの規格に準拠しています。
- 構成部品にアルミニウム押出形材を用い、フレームだけの構造を標準としています。
- オフィス、工場、研究所など幅広い分野で使用できる計測器スタイルのユニットケースです。
- トップカバー、フロントパネル、サイドカバー、リヤパネル、ボトムカバー、シャーシなどはオプションになっており、必要に応じて組み込みます。
- ユニットケースをスライドレールを用いてラックに格納したい場合には、ユニットケースDフレームの溝にM4六角ナットを挿入することにより、ケースへのスライドレール取り付けが簡単にできます。
- 本ユニットケースは、デスクトップでも使用でき、その場合にはユニットケース左右のラックマウントブラケットを用いる必要がありません。
- 本製品は組み立て式のキットでの販売になります。組み立てにはプラスドライバー等の一般的な工具が必要になります。

## 注意

- 本製品は組み立て式のキットでの販売になります。組み立てにはプラスドライバー等の一般的な工具が必要になります。
- 19インチラックへ取り付けするには、別売の化粧ビス(PBOシリーズ)が必要です。

## 構成内容

照番	名称	個数	材質	色・外装処理
1	フロントHフレーム	2	アルミ押出形材	B2 アルマイト
2	リヤHフレーム	2		
3	Wフレーム	4		
4	Dフレーム	4		
5	ハンドルアーム	2		
6	ラックマウントアングル	2		
7	Wフレーム化粧カバー	2	ABS	「ホワイトグレイ」
8	Dフレーム化粧カバー	4		「ダークブルー」
9	ハンドル化粧カバー	2		
10	ハンドルピラ	2		
11	ハンドルパイプ	4	ステンレス鋼	生地

※ 一部のパーツ及びねじ類を省略しています。

付属品 無

## 機種内容

在庫区分	型番	外形寸法(mm)			詳細寸法(mm)		取付規格	質量(kg)	
		Wo	Ho	Do	H1	H2			
在庫品	RMU-1035	481.4	99	348.2	50	-	JIS	1.3	
	RMU-1045			449.8				1.5	
	RMU-1535			348.2				100	1.4
	RMU-1545			449.8					1.6
	RMU-2035			348.2					1.4
	RMU-2045			449.8				50	1.6
	RMU-2535		348.2	100	1.6				
	RMU-2545		449.8	1.7					
	RMU-3035		348.2	150	100	1.6			
	RMU-3045		449.8			1.8			
	RMU-3535		348.2			1.7			
	RMU-3545		449.8	150	100	1.9			
	RMU-4035		348.2			1.8			
	RMU-4045		449.8			2.0			
	RMU-1335		132.6	57.2	-	-		EIA	1.3
	RMU-1345		449.8						1.5
	RMU-1735		348.2						101.6
	RMU-1745		449.8	1.6					
RMU-2235	348.2	146.1	1.5						
RMU-2245	449.8		1.7						

## 外観寸法図

単位 mm

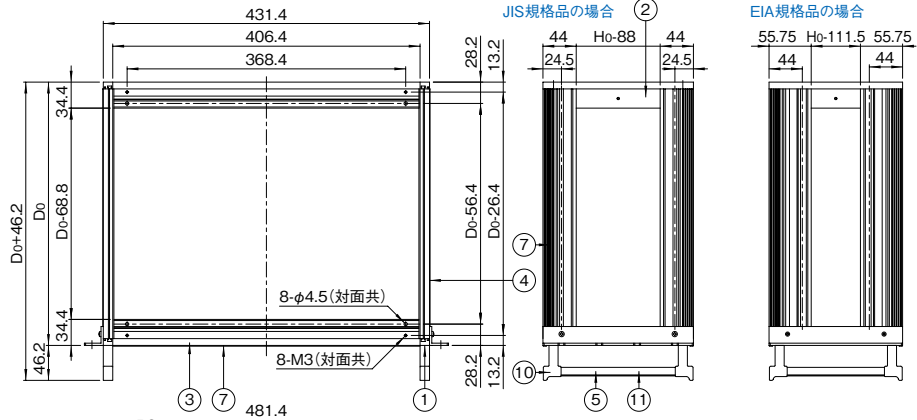

EIA規格品の場合

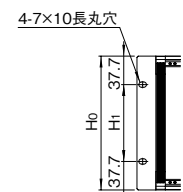

JIS規格品の場合

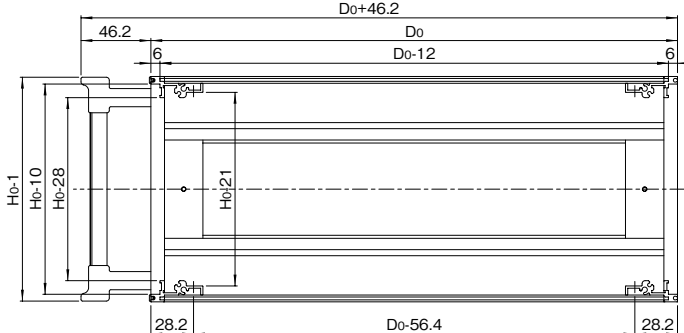
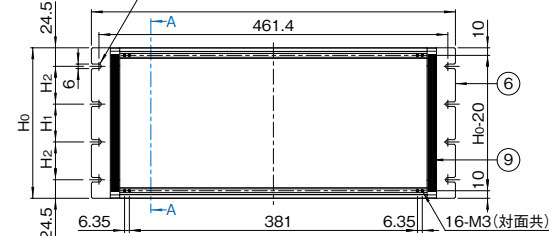

A-A

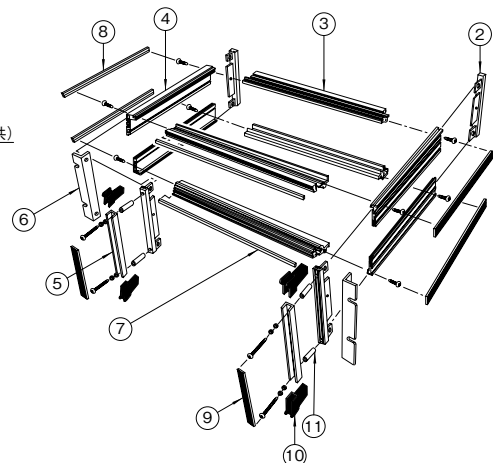

# RKPSERIES フロントパネルA

RoHS  
対応品

アルミ

販売単位  
1枚



取付例

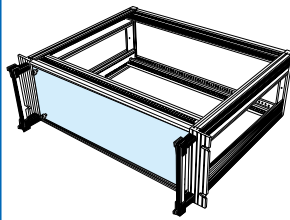

## 特徴

- ユニットケースRMUシリーズ用のアクセサリです。
- 操作部品やI/O用コネクタ等を取り付けできる固定型フロントパネルです。
- 本パネルは平板形状ですので、穴あけ加工が容易にできます。
- RMUシリーズの前面にM3ねじで取り付けます。

## 構成内容

名称	個数	材質	色・外装処理
フロントパネルA	1	アルミ板 t3.0	●型番末尾P ヘアラインB2アルマイト ●型番末尾N B2アルマイト

付属品 無(固定用ねじはユニットケースRMUシリーズ付属品を使用)

## 機種内容

在庫区分	型番(ヘアライン有無)		外形寸法(mm)			適合サブラック型番	質量(kg)
	ヘアライン有(在庫限り)	ヘアライン無	Wo	Ho	Do		
在庫品	RKP-10AFP	RKP-10AFPN	405.8	88	3	RMU-10□□	0.29
	RKP-13AFP	RKP-13AFPN		121.6		RMU-13□□	0.40
	RKP-15AFP	RKP-15AFPN		138		RMU-15□□	0.45
	RKP-17AFP	RKP-17AFPN		166		RMU-17□□	0.55
	RKP-20AFP	RKP-20AFPN		188		RMU-20□□	0.62
	RKP-22AFP	RKP-22AFPN		210.5		RMU-22□□	0.69
	RKP-25AFP	RKP-25AFPN		238		RMU-25□□	0.78
	RKP-30AFP	RKP-30AFPN		288		RMU-30□□	0.95
	RKP-35AFP	RKP-35AFPN		338		RMU-35□□	1.11
	RKP-40AFP	RKP-40AFPN		388		RMU-40□□	1.28

## 外観寸法図

単位 mm

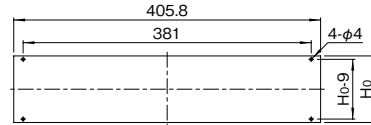

# RKPSERIES フロントパネルB

RoHS  
対応品

アルミ

販売単位  
1枚

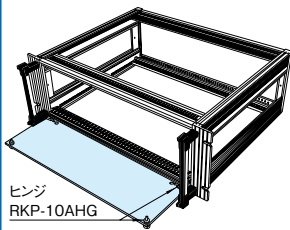

## 特徴

- ユニットケースRMUシリーズ用のアクセサリです。
- 操作部品やI/O用コネクタ等を取り付けできる上下開閉型フロントパネルです。
- 完全に開いた時、本パネルはおよそ水平にたもたれて止まるようになっています。
- 平板形状ですので穴あけ加工が容易におこなえます。
- 別売のヒンジ(RKP-10AHG)を取り付けて使用します。(スターターは、ピンがヨコ向けになるようにサブラックのフロントWフレームに取り付けます。)

## 構成内容

名称	個数	材質	色・外装処理
フロントパネルB	1	アルミ板 t3.0	●型番末尾P ヘアラインB2アルマイト ●型番末尾N B2アルマイト

付属品 無

## 機種内容

在庫区分	型番(ヘアライン有無)		外形寸法(mm)			適合サブラック型番	質量(kg)
	ヘアライン有(在庫限り)	ヘアライン無	Wo	Ho	Do		
在庫品	RKP-10BFP	RKP-10BFPN	405.8	88.0	3	RMU-10□□	0.29
	RKP-13BFP	RKP-13BFPN		121.6		RMU-13□□	0.40
	RKP-15BFP	RKP-15BFPN		138.0		RMU-15□□	0.45
	RKP-17BFP	RKP-17BFPN		166.0		RMU-17□□	0.54
	RKP-20BFP	RKP-20BFPN		188.0		RMU-20□□	0.61
	RKP-22BFP	RKP-22BFPN		210.5		RMU-22□□	0.69
	RKP-25BFP	RKP-25BFPN		238.0		RMU-25□□	0.78
	RKP-30BFP	RKP-30BFPN		288.0		RMU-30□□	0.94
	RKP-35BFP	RKP-35BFPN		338.0		RMU-35□□	1.10
	RKP-40BFP	RKP-40BFPN		388.0		RMU-40□□	1.27

## 外観寸法図

単位 mm

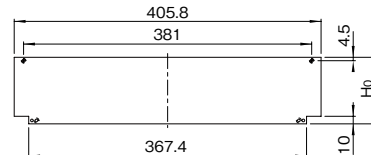

# RKPSERIES フロントパネルC

RoHS  
対応品

アルミ

販売単位  
1枚



取付例

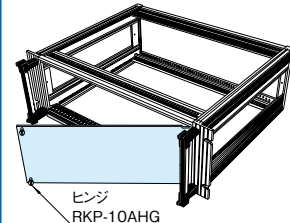

## 特徴

- ユニットケースRMUシリーズ用のアクセサリです。
- 操作部品やI/O用コネクタ等を取り付けできる左右開閉型フロントパネルです。
- 平板形状ですので穴あけ加工が容易におこなえます。
- 別売のヒンジ(RKP-10AHG)を取り付けて使用します。(ヒンジについては、スターター側のピンがタテ向けになるようWフレームに取り付けます。)
- 右開き、左開きの選択はスターターを左右どちらに取り付けるかにより決まります。

## 構成内容

名称	個数	材質	色・外装処理
フロントパネルC	1	アルミ板 t3.0	●型番末尾P ヘアラインB2アルマイト ●型番末尾N B2アルマイト

付属品 無

## 機種内容

在庫区分	型番(ヘアライン有無)		外形寸法(mm)			適合サブラック型番	質量(kg)
	ヘアライン有(在庫限り)	ヘアライン無	Wo	Ho	Do		
在庫品	RKP-10CFP	RKP-10CFPN	405.8	88.0	3	RMU-10□□	0.29
	RKP-13CFP	RKP-13CFPN		121.6		RMU-13□□	0.40
	RKP-15CFP	RKP-15CFPN		138.0		RMU-15□□	0.45
	RKP-17CFP	RKP-17CFPN		166.0		RMU-17□□	0.54
	RKP-20CFP	RKP-20CFPN		188.0		RMU-20□□	0.61
	RKP-22CFP	RKP-22CFPN		210.5		RMU-22□□	0.69
	RKP-25CFP	RKP-25CFPN		238.0		RMU-25□□	0.78
	RKP-30CFP	RKP-30CFPN		288.0		RMU-30□□	0.94
	RKP-35CFP	RKP-35CFPN		338.0		RMU-35□□	1.10
	RKP-40CFP	RKP-40CFPN		388.0		RMU-40□□	1.27

## 外観寸法図

単位 mm

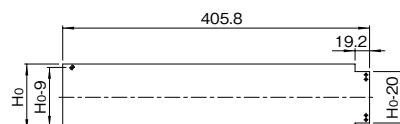

# RKPSERIES ヒンジ

RoHS  
対応品

販売単位  
1式

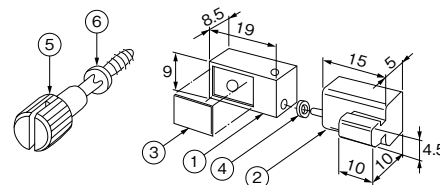
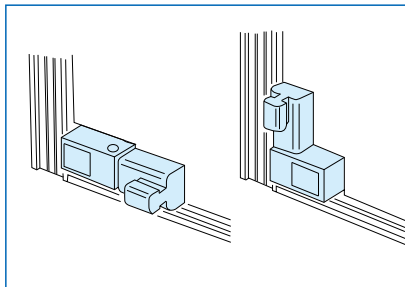

単位 mm

## 特徴

- ユニットケースRMUシリーズ用のアクセサリです。
- フロントパネルの開閉に用いるヒンジです。
- ローター側はフロントパネルに取り付けステーターをRKUシリーズのWフレームに取り付けます。
- ステーターの取り付け方によって左右開閉と上下開閉の2つの機能を果たすることができます。
- すなわち左右開閉型はステーターが上下に向い合い、上下開閉型は左右に向い合っていない必要があります。
- フロントパネルを固定するためのノブネジとEリングが各2ヶ付属されています。
- 左右開閉型において、右開き左開きの選択はステーターを左右どちらに取り付けるかにより決まります。
- 前後開閉型はフロントパネルが完全に開いた時におよそ水平がたもたれて止まるようになっています。

## 構成内容

照番	名称	個数	材質	色・外装処理
1	ステーター	2	亜鉛ダイキャスト	サテライト処理
2	ローター	2	亜鉛ダイキャスト・ステンレス鋼	サテライト処理・生地
3	カバー	2	ポリアセタール t1.0	「ブラック」
4	スペーサー	2	ポリアセタール	「乳白色」
5	パネルホルドネジ	2	黄銅	ニッケルクロムめっき
6	Eリング	2	鉄	亜鉛めっき

付属品 取付用ねじ

## 機種内容

在庫区分	型番	適合フロントパネル型番	適合ユニットケースシリーズ名	質量(kg)
標準	RKP-10AHG	RKP-□□BFP RKP-□□CFP	RMU	-

# RKPSERIES リヤパネルA

RoHS  
対応品

アルミ

販売単位  
1枚



取付例

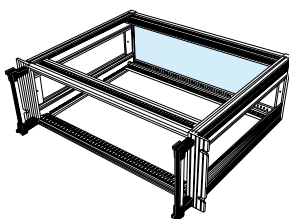

## 特徴

- ユニットケースRMUシリーズ用のアクセサリです。
- 後部における部品(I/Oコネクタ)等を取り付ける固定型リヤパネルです。
- 本パネルは平板形状ですので穴あけ加工が容易にできます。
- RMUシリーズの後面にM3ねじ(ケースに付属)で取り付けできます。

## 構成内容

名称	個数	材質	色・外装処理
リヤパネルA	1	カラーアルミ板 t1.5	「リバイブルー」8.1G6.6/1.2

付属品 無

## 機種内容

在庫区分	型番	外形寸法(mm)			適合ユニットケース型番	質量(kg)
		Wo	Ho	Do		
標準	RKP-10ARP	405.8	88.0	1.5	RMU-10□□	0.14
	RKP-13ARP		121.6		RMU-13□□	0.20
	RKP-15ARP		138.0		RMU-15□□	0.23
	RKP-17ARP		166.0		RMU-17□□	0.27
	RKP-20ARP		188.0		RMU-20□□	0.31
	RKP-22ARP		210.5		RMU-22□□	0.35
	RKP-25ARP		238.0		RMU-25□□	0.39
	RKP-30ARP		288.0		RMU-30□□	0.47
	RKP-35ARP		338.0		RMU-35□□	0.56
RKP-40ARP	388.0	RMU-40□□	0.64			

## 外観寸法図

単位 mm

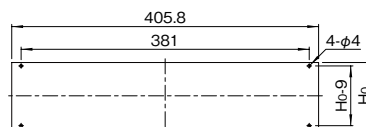

# RKPSERIES トップカバー

RoHS  
対応品

アルミ

販売単位  
1枚



取付例

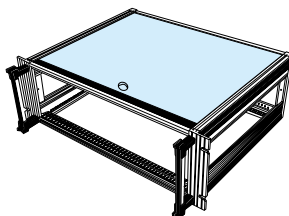

## 特徴

- ユニットケースRMUシリーズ用のアクセサリです。
- ダストカバーの役目を含む内部保護の目的も持ち、デスクトップとしての使い方もできるようにしています。
- 上板ホルダー(ケース付属品)を併用してRMUシリーズのWフレームにはめこみます。
- 本カバーは平板形状ですので穴加工が容易におこなえます。

## 構成内容

名称	個数	材質	色・外装処理
トップカバー	1	カラーアルミ板 t1.5	「リバイブルー」8.1G6.6/1.2

付属品 無

## 機種内容

在庫区分	型番	外形寸法(mm)			適合ユニットケース型番	質量(kg)
		Wo	Ho	Do		
標準	RKP-35TOP	406	1.5	328.8	RMU-□□35	0.54
	RKP-45TOP			430.4	RMU-□□45	0.70

## 外観寸法図

単位 mm

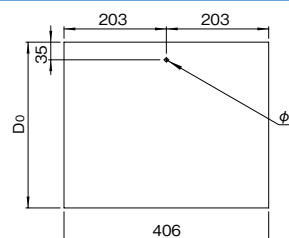

# RKPSERIES ボトムカバー

RoHS  
対応品

アルミ

販売単位  
1枚

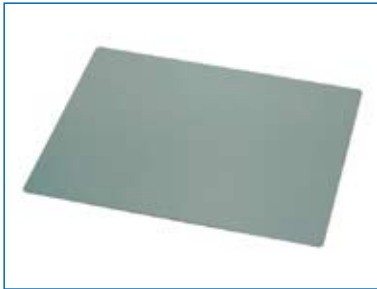

取付例

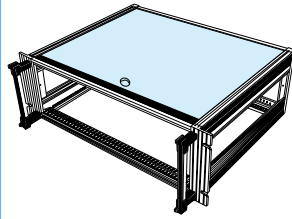

## 構成内容

名称	個数	材質	色・外装処理
ボトムカバー	1	カラーアルミ板 t1.5	「リバイブル」8.1G6.6/1.2

付属品 無

## 機種内容

在庫区分	型番	外形寸法 (mm)			適合ユニット ケース型番	質量 (kg)
		W <sub>0</sub>	H <sub>0</sub>	D <sub>0</sub>		
標準	RKP-35UNP	411.9	1.5	335.7	RMU-□□35	0.56
	RKP-45UNP			437.3	RMU-□□45	0.73

## 外観寸法図

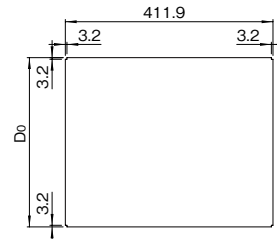

単位 mm

## 特徴

- ユニットケースRMUシリーズ用のアクセサリです。
- ダストカバーの役目を含む内部保護の目的を持ち、デスクトップとしての使い方もできるようになっており、場合によっては部品の据付けもできます。
- WフレームとDフレームの溝にはめこみ構造となっています。
- 本カバーは平板形状のため、容易に穴加工できます。

# RKPSERIES サイドプレート

アルミ

販売単位  
2枚

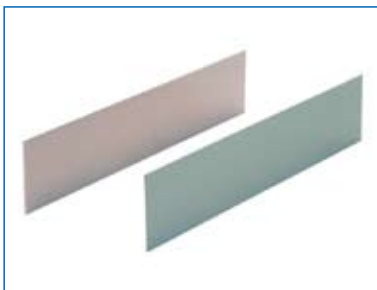

取付例

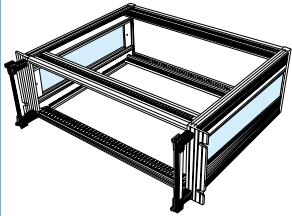

## 機種内容

在庫区分	型番	外形寸法 (mm)			適合ユニット ケース型番	質量 (kg/2枚)	
		W <sub>0</sub>	H <sub>0</sub>	D <sub>0</sub>			
標準	RKP-1035SP	411.9	1.5	16.7	334.9	RMU-1035	0.05
	RKP-1045SP			436.5	RMU-1045	0.06	
	RKP-1335SP			26.8	334.9	RMU-1335	0.07
	RKP-1345SP			436.5	RMU-1345	0.09	
	RKP-1535SP			334.9	RMU-1535	0.18	
	RKP-1545SP			436.5	RMU-1545	0.24	
	RKP-1735SP			71.2	334.9	RMU-1735	0.19
	RKP-1745SP			436.5	RMU-1745	0.25	
	RKP-2035SP			116.7	334.9	RMU-2035	0.32
	RKP-2045SP			436.5	RMU-2045	0.41	
	RKP-2235SP			115.7	334.9	RMU-2235	0.31
	RKP-2245SP			436.5	RMU-2245	0.41	
	RKP-2535SP			166.7	334.9	RMU-2535	0.45
	RKP-2545SP			436.5	RMU-2545	0.59	
	RKP-3035SP			216.7	334.9	RMU-3035	0.59
	RKP-3045SP			436.5	RMU-3045	0.77	
RKP-3535SP	266.7	334.9	RMU-3535	0.72			
RKP-3545SP	436.5	RMU-3545	0.94				
RKP-4035SP	316.7	334.9	RMU-4035	0.86			
RKP-4045SP	436.5	RMU-4045	1.12				

## 外観寸法図

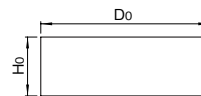

単位 mm

## 特徴

- ユニットケースRMUシリーズ用のアクセサリです。
- ダストカバーの役目を含む内部保護の目的を持ち、デスクトップとしての使い方もできるようになっています。
- 本プレートは平板形状ですので穴加工が容易におこなえます。
- HフレームとDフレームの溝にはめこみ構造となっています。
- 振動する場合にはそれを防止する為の処置としてM3ネジにてRMUシリーズの内部からサイドプレートを押える方法がとられています。

## 構成内容

名称	個数	材質	色・外装処理
サイドプレート	2	カラーアルミ板 t1.5	「リバイブル」8.1G6.6/1.2

付属品 無

# RKPSERIES シャーシ

RoHS  
対応品

アルミ

販売単位  
1枚



## 特徴

- ユニットケースRMUシリーズ用のアクセサリです。
- 各種電子部品の据付けに用い、平板形状ですので穴あけ加工が容易にできます。
- ユニットケースRMUシリーズの前後のWフレーム上へのせ、Wフレームの穴を用いて下からM4ネジで締結します。

## 外観寸法図

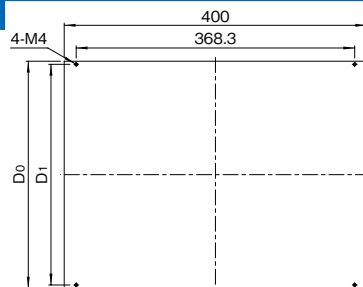

単位 mm

## 機種内容

在庫区分	型番	外形寸法 (mm)			詳細寸法 (mm)	適合ユニット ケース型番	質量 (kg)
		W <sub>0</sub>	H <sub>0</sub>	D <sub>0</sub>			
標準	RKP-35SHP	400	3	300.0	291.8	RMU-□□35	0.97
	RKP-45SHP			401.6	393.4	RMU-□□45	1.30

## 構成内容

名称	個数	材質	色・外装処理
シャーシ	1	アルミ板 t3.0	生地 (片面ビニールコート)

付属品 無 (固定用ねじはユニットケースRMUシリーズ付属品を使用)

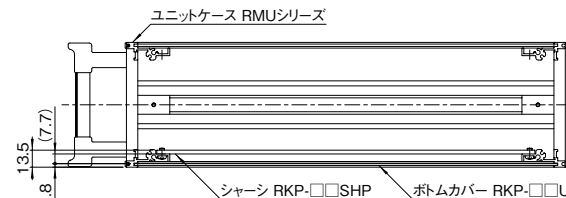

※シャーシの固定が下からのねじ止めになるため、基本的にシャーシとの併用はできません。