

クラウドラック SCR SERIES

耐震性能1G(搭載質量800kg)を達成!

※兵庫県南部地震波を1.2倍に加振した場合になります。
※SCR-42U70A0V2Wの場合です。(弊社基準)

NTTファシリティーズ耐震規格R12/R6クリア!

※詳しくは次頁を参照してください

NEBS Zone 4(1617gal 500kg搭載時)

※SCR-42U70A0V2Wの場合です。

クラウドコンピューティング等のサーバー高密度実装化に最適な 高耐震型サーバーラック

CLOUD COMPUTING SERVER RACK



- 耐震性能1G(搭載質量800kg)の高耐震性
- 放熱性能が高いドアを採用
※特別仕様にて開口率83%のドアに変更可能
- 外装板が柔軟に選択可能
- 前後ドアは施錠可能
- 電源、棚板等、豊富なアクセサリが使用可能
- 外装色は、レーザーサテン塗装の2色(ホワイトグレイ/ブラック)から選択可能



特徴(プレート付の機種)

前面・後面

ドア上部のドアカバーはオリジナルデザイン可能

ドア上部のドアカバーはお客様仕様のデザインが可能です。
※ 特別仕様の場合です。詳細についてはお問い合わせください。



パンチング部開口率68%

各社ラックマウントサーバーが要求する仕様をクリアしています。
※特別仕様にて 開口率83% のドアに変更できます。穴は六角形で人体(指)に対して保護できるサイズになっています。(IP20に対応)

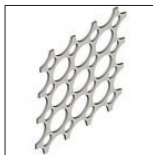

ドアは施錠可能

施錠できます。(同番の鍵付属。鍵番違い対応可能。)

ドアは着脱が可能

サーバー組み込みの際など、邪魔になる場合は着脱可能です。

ドアは開閉方向変更可能

標準は右開き(写真同じ向き)ですが左開きにすることができます。

上面

アイボルト取付可能

ラック上面の四隅のM12のねじ穴にアイボルト(RAEB-1222)を取り付け、つり上げることができます。

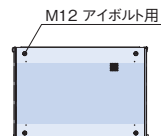

天板は開口率68%

高い開口率のパンチングを全体的に使用しています。

側面

施錠可能

コインロックで施錠できます。(同番の鍵付属。鍵番違い対応可能)

下面

配線用の大きな開口部

配線用として大きな開口部を設けています。ふさぐ場合にはボトムグランドプレート3をラック内部に取り付けます。

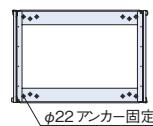

φ22 アンカー固定用

パネルマウントフレーム

四角穴仕様

ラックマウントサーバー搭載に適したケーシング(NPOシリーズ)を取り付ける仕様です。

位置調節可能

範囲内で取付位置を変更できます。(無段階調節が可能)

位置決め用刻印

マウント部は位置決め用として刻印(1U毎)と数字刻印(5U毎)が入っています。

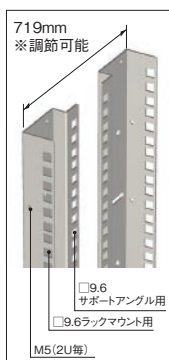

719mm
※調節可能

□9.6
サポートアングル用

□9.6ラックマウント用

M5(2U毎)

その他

アースが可能

ラック本体と外装板とのアースが可能です。

クラウドラックSCRシリーズは、耐震性能1G(搭載質量800kg)を達成しました

近年では、データセンターなどで、地震から大切な情報資産(データ)が集約されるサーバーを保護するため、19インチラックの耐震性能が重要視されてきています。クラウドラック SCRシリーズは、当社の厳密な耐震試験により耐震強度の検証を行い、兵庫県南部地震波(阪神大震災)で、1G(980gal)搭載質量800kgの、高耐震性能を達成しました。実際に発生した大規模地震と同じ条件の地震波での試験をクリアし、クライアントへの安心を提供しています。

耐震試験実施例

兵庫県南部地震波(阪神大震災)
1G(980gal)搭載質量800kg

試験方法

設置方法 : 高さ50mmのベースを介し、ベースとラックをM12ボルトで連結
ラック重量 : 1180 N (120 kg)
積載荷重 : 7840 N (800 kg)
重心高さ : 780 mm
地震波 : 兵庫県南部地震波
加速度:
ラック左右方向(X): 兵庫県南部地震波を 1G に増幅
ラック前後方向(Y): 兵庫県南部地震波を 0.8G に増幅
ラック上下方向(Z): 兵庫県南部地震波を 0.5G に増幅
加振時間 : 約45秒 3軸同時加振



試験装置

マルチカーゴシミュレータ振動台システム
形式 : 3軸6自由度電動油圧式
制御方式 : アナログ・デジタル制御
寸法 : 2.6×6.2m
最大積載重量 : 20トン
最大加速度 : 水平方向 ±2.0G 鉛直方向 ±3.0G
最大変位 : 水平方向 ±200mm 鉛直方向 ±250mm
加振周波数 : 0~80Hz

NTTファシリティーズ耐震規格 R12 / R6 をクリアしました

NTTファシリティーズ耐震規格R12(12m/s² 搭載質量390kg)をクリア※1

※1 耐震ビルでの設置を想定しています。
試験品 : SCR-42U70A0V2W
搭載質量: 390kg

NTTファシリティーズ耐震規格R6(6m/s² 搭載質量890kg)をクリア※2

※2 制震・免震ビルでの設置を想定しています。
試験品 : SCR-42U70A0V2W
搭載質量: 890kg

震度7の地震に耐えられる性能です。(建物内上層階まで)

設置場所	震度5強	震度6強	震度7	
耐震ビル (中低層ビル)				
屋上階	10	12	14	
上層階	8	10	12	
下層階	5	6	7	
1階・地階	2.5	4	5	
免震/制震ビル	全階	2.5	4	5

単位 : m/s²
震度7: 阪神・淡路大震災クラスを想定
上層階: 建物地上数をNとし、
(N+1)/2+1(端数切り捨て)以上の階
下層階: 上層階以外の階

※耐震性能は、機種、搭載条件等により異なります。



クラウドコンピューティング サーバーラック

クラウドコンピューティングとは、WEBブラウザを使ってインターネット上にあるサーバーで処理を行うシステムです。ネットワークを介してデータセンターにおかれた外部システムで処理を行う為、個人や企業は自前の設備不要でシステムを活用できます。

このシステムは、インターネットを「雲(クラウド)」とイメージして表現されます。

今後、クラウドコンピューティングの本格的な進展に伴って、データセンターはさらに大規模化していく事が予想されます。

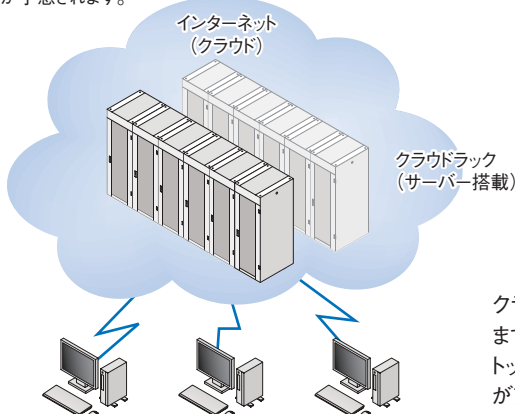

データセンター

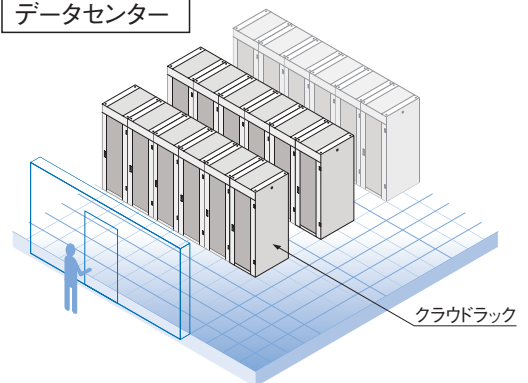

クラウドコンピューティングに対応する 高性能サーバー、ワークステーション等を搭載します。ますます高度化、高密度搭載が求められるデータセンター(IT設備)をトップクラスの耐震性能と、当社の豊富なアクセサリを備えた「クラウドラック SCRシリーズ」が支えます。

クラウドラックSCRシリーズ 組み合わせガイド

プレート付



外装プレート付のセット品です。
セット内容を一部変更してのご注文も承ります。選択できる外装板は下記のプレート選択を参照ください。
詳細についてはお問い合わせください。

機種とサイズ

型番(色)		外形寸法(mm)			有効高さ	
ホワイトグレイ	ブラック	Wo	Ho	Do		
SCR-42U6090V2W	SCR-42U6090V2B	600	2000	900	43U*	
SCR-42U60A0V2W	SCR-42U60A0V2B			1000		
SCR-46U6090V2W	SCR-46U6090V2B		2200	2000	900	47U*
SCR-46U60A0V2W	SCR-46U60A0V2B				1000	
SCR-42U7090V2W	SCR-42U7090V2B	700	2000	900	43U*	
SCR-42U70A0V2W	SCR-42U70A0V2B			1000		
SCR-46U7090V2W	SCR-46U7090V2B		2200	2000	900	47U*
SCR-46U70A0V2W	SCR-46U70A0V2B				1000	

* オプションのファン天板(ファンモータ付)を取り付ける場合以外

外装プレート(セット内容)

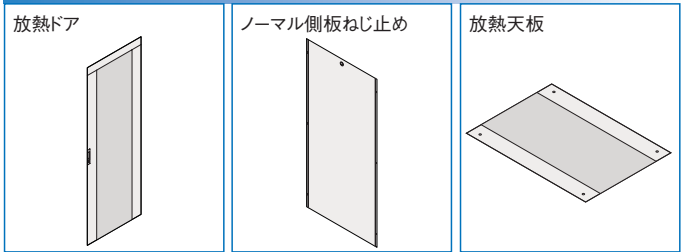

オープン仕様/プレート選択



外装プレート(ドア、側板、天板)が選択できます。
オープンラックとしても使用できます。

機種とサイズ

型番(色)		外形寸法(mm)			有効高さ	
ホワイトグレイ	ブラック	Wo *1	Ho	Do *1		
SCR-426090-WG	SCR-426090-BK	600	2000	900	43U*2	
SCR-4260A0-WG	SCR-4260A0-BK			1000		
SCR-466090-WG	SCR-466090-BK		2200	2000	900	47U*2
SCR-4660A0-WG	SCR-4660A0-BK				1000	
SCR-427090-WG	SCR-427090-BK	700	2000	900	43U*2	
SCR-4270A0-WG	SCR-4270A0-BK			1000		
SCR-467090-WG	SCR-467090-BK		2200	2000	900	47U*2
SCR-4670A0-WG	SCR-4670A0-BK				1000	

*1 別売の外装板を取り付けた場合

*2 オプションのファン天板(ファンモータ付)を取り付けない場合

天板(3種類)

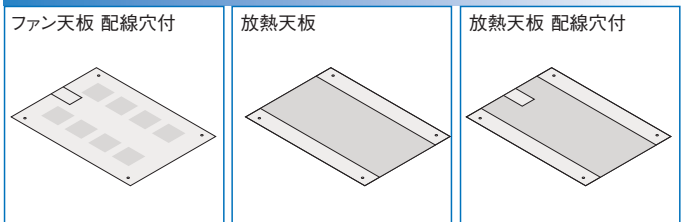

ドア(2種類)

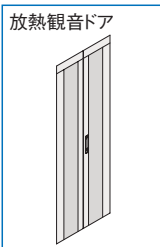
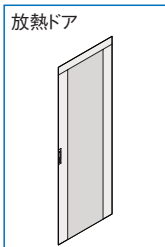

側板(6種類)

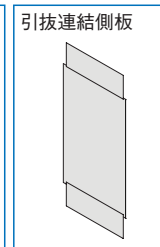
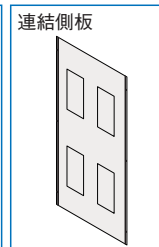
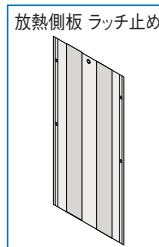
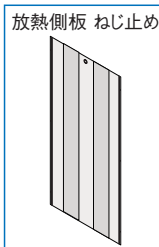
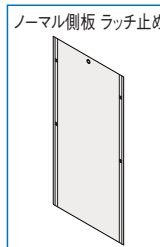
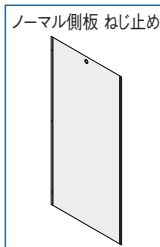

クラウドラックSCRシリーズ 専用アクセサリ

- 上部連結板
- ボトムグランドプレート3
- 絶縁プレート
- 熱遮蔽用ブラシパネル
- 熱遮蔽用ゴムパネル
- サイドフレーム
- アース線キット
- プレートベース
- チャンネルベース

SCR SERIES クラウドラック(プレート付)

外板 組替可能
ケージ ナット仕様 前後面
RoHS 対応品
スチール
鍵付
19INCH EIA
ホワイトグレイ
ブラック



仕様

- 19インチ規格 EIA規格(EIA-310-D第1部)に準拠
- 使用環境 屋内
- 主要材質 スチール
- 外装色 ブラック/ホワイトグレイ
- 外装処理 レザーサテン塗装
- 耐震性能(800kg搭載時) 1G
※兵庫県南部地震波を1.2倍に加振した場合になります。
※SCR-42U70A0V2Wの場合です。(弊社基準)
- 搭載可能質量(静止時) 1000kg

特徴

- ベンチレーション仕様の外装板が標準装備されています。
- ラックマウントサーバー搭載に適した四角穴仕様のパネルマウントフレーム(4本)が標準装備されています。
- アースバーキット(EBK-5-3PまたはEBK-8-2P)とアース線キット(SCO-EWK-01)を使用すれば、本体枠と外装板とのアースが可能です。

注意

- アンカーボルトのねじ径はM12~M16を使用してください。標準品の架台(チャンネルベース/プレートベース)との締結はM12になります。

構成内容

照番	名称	個数	材質	色・外装処理
1	本体枠	1	銅板 t1.2/t1.6/t2.0/t2.3	●型番末尾W 「ホワイトグレイ」7.5Y7.4/0.8メラミン塗装
2	パネルマウントフレーム	4	銅板 t2.0	●型番末尾B 「ブラック」N1.0メラミン塗装
3	PFブラケット	12	銅板 t3.2	
4	ベンチレーションドア	2	銅板 t1.0/t2.0	●型番末尾W 「ホワイトグレイ」7.5Y7.4/0.8レザーサテン塗装
5	ノーマルねじ止め側板	2	銅板 t0.8	●型番末尾B 「ブラック」N1.0レザーサテン塗装
6	ベンチレーション天板	1	銅板 t1.0	
7	ハンドル	2	ポリアセタル	ブラック
8	ヒンジ	4	アルミダイキャスト	
9	クリップ式コインロック	2	ステンレス鋼等	「シルバー」
10	M12化粧ボルト	4	丸鉄 φ25	ニッケルクロムめっき

※ 一部のパーツ及びねじ類を省略しています。 付属品 鍵、アンカーサポーター(4個)、M5ケーシング(50個)

機種内容

在庫区分	型番(色)		外形寸法(mm)			有効高さ	質量(kg)	標準価格(税抜)
	ホワイトグレイ	ブラック	Wo	Ho	Do			
標準	SCR-42U6090V2W	SCR-42U6090V2B	600	2000	900	43U ^{#1}	105	295,000
	SCR-42U60A0V2W	SCR-42U60A0V2B			1000	111	318,000	
	SCR-46U6090V2W	SCR-46U6090V2B		2200	900	47U ^{#1}	112	306,000
	SCR-46U60A0V2W	SCR-46U60A0V2B			1000	118	330,000	
	SCR-42U7090V2W	SCR-42U7090V2B	700	2000	900	43U ^{#1}	111	316,000
	SCR-42U70A0V2W	SCR-42U70A0V2B			1000	116	333,000	
	SCR-46U7090V2W	SCR-46U7090V2B		2200	900	47U ^{#1}	117	327,000
	SCR-46U70A0V2W	SCR-46U70A0V2B			1000	123	345,000	

※1 オプションのファン天板(ファンモーター付)を取り付ける場合以外

外観寸法図

単位 mm

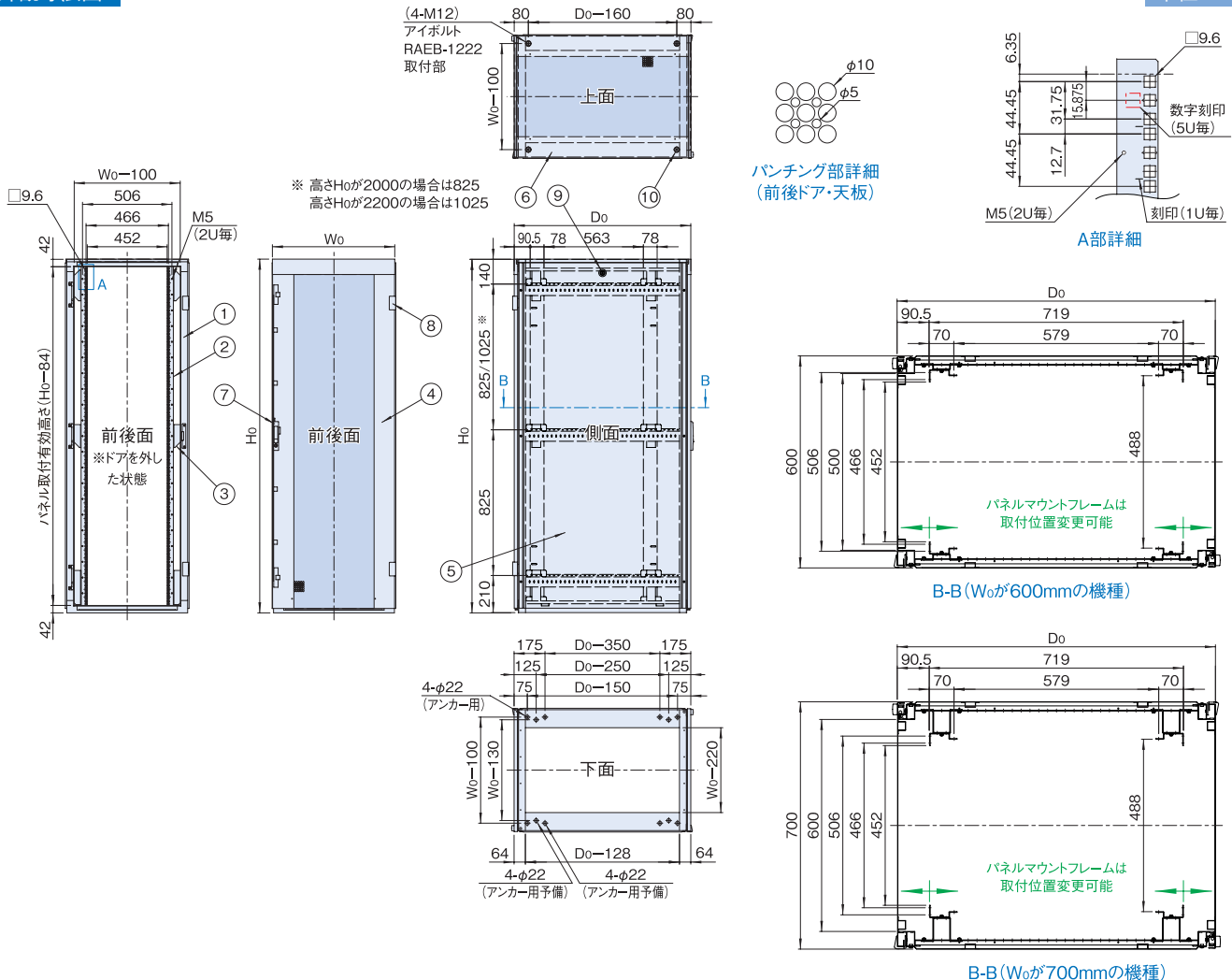

SCR_{SERIES} クラウドラック(オープン仕様)

外板 組替可能
ケージ ナット仕様 前後面
RoHS 対応品
スチール
鍵付
19INCH EIA
ホワイトグレイ
ブラック



仕様

- 19インチ規格 EIA規格(EIA-310-D第1部)に準拠
- 使用環境 屋内
- 主要材質 スチール
- 外装色 ブラック/ホワイトグレイ
- 外装処理 メラミン塗装
- 耐震性能(800kg搭載時) 1G
※兵庫県南部地震波を1.2倍に加振した場合になります。
※SCR-42U70A0V2Wの場合です。(弊社基準)
- 搭載可能質量(静止時) 1000kg

特徴

- SCRシリーズのラック本体枠です。
- ラックマウントサーバー搭載に適した四角穴仕様のパネルマウントフレーム(4本)が標準装備されています。
- 外装板は選択でき、オープンラックとしても使用できます。

注意

- アンカーボルトのねじ径はM12~M16を使用してください。標準品の架台(チャンネルベース/プレートベース)との締結はM12になります。

構成内容

照番	名称	個数	材質	色・外装処理
1	本体枠	1	鋼板 t1.2/t1.6/t2.0/t2.3	●型番末尾WG 「ホワイトグレイ」7.5Y7.4/0.8メラミン塗装
2	パネルマウントフレーム	4	鋼板 t2.0	●型番末尾BK 「ブラック」N1.0メラミン塗装
3	PFブラケット	12	鋼板 t3.2	

※ 一部のパーツ及びねじ類を省略しています。 付属品 アンカーサポーター(4個)、M5ケージナット(50個)

機種内容

在庫区分	型番(色)		外形寸法(mm)			有効高さ	質量(kg)	標準価格(税抜)
	ホワイトグレイ	ブラック	W ₀ *1	H ₀	D ₀ *1			
標準	SCR-426090-WG	SCR-426090-BK	600	2000	900	43U ^{#2}	57.4	148,000
	SCR-4260A0-WG	SCR-4260A0-BK			1000	60.1	169,000	
	SCR-466090-WG	SCR-466090-BK		2200	900	47U ^{#2}	60.5	156,000
	SCR-4660A0-WG	SCR-4660A0-BK			1000	63.2	178,000	
	SCR-427090-WG	SCR-427090-BK	700	2000	900	43U ^{#2}	60.3	164,000
	SCR-4270A0-WG	SCR-4270A0-BK			1000	63.0	179,000	
	SCR-467090-WG	SCR-467090-BK		2200	900	47U ^{#2}	63.4	172,000
	SCR-4670A0-WG	SCR-4670A0-BK			1000	66.1	188,000	

※1 別売の外装板を取り付けた場合

※2 オプションのファン天板(ファンモーター付)を取り付けない場合

外観寸法図

単位 mm

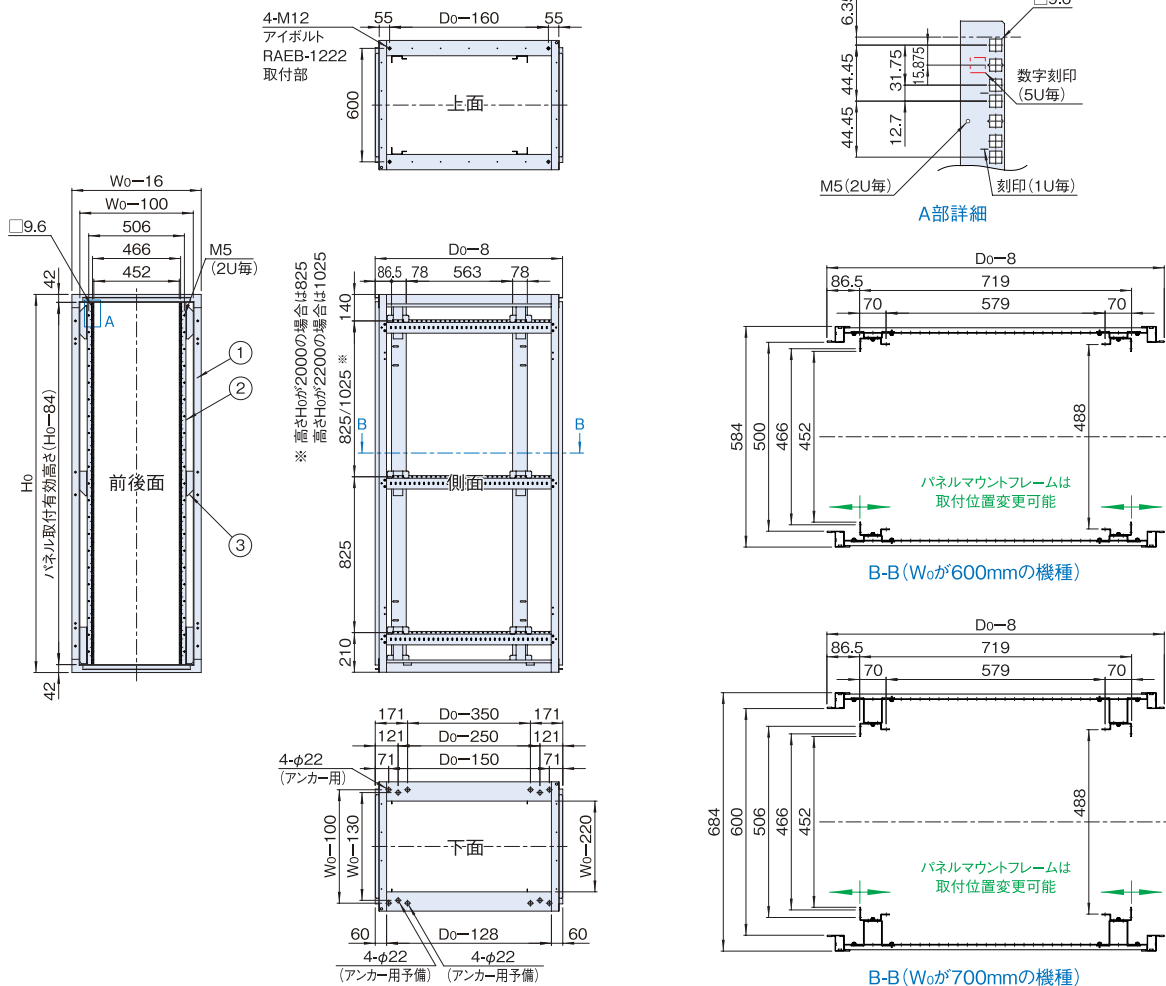

SCO SERIES 放熱ドア

RoHS
対応品

鍵付

スチール

販売単位
1枚

ホワイトグレイ
ブラック



特徴

- SCRシリーズのラック本体枠用のドアです。
 - 高い開口率(68%)のパンチング穴が開いています。
 - 容易に着脱できます。
 - ハンドルは施錠できます。
 - 特別仕様品の場合、ドアカバーのデザインを変更することができます。詳細についてはお問い合わせください。
- ※放熱ドアは、SCRシリーズラック本体枠と一緒にご依頼ください。

構成内容

照番	名称	個数	材質	色・外装処理
1	放熱ドア	1	鋼板 t1.0/t2.0	●型番末尾WG 「ホワイトグレイ」7.5Y7.4/0.8レザーステン塗装 ●型番末尾BK 「ブラック」N1.0レザーステン塗装
2	ドアカバー	1	鋼板 t0.8	

※ 一部のパーツ及びねじ類を省略しています。 付属品 鍵

機種内容

在庫区分	型番(色)		外形寸法(mm)			適合ラックシリーズ名 (適合機種サイズmm)	質量 (kg)	標準価格 (税抜)
	ホワイトグレイ	ブラック	W ₀	H ₀	D ₀			
標準	SCO-4260DRV-WG	SCO-4260DRV-BK	592.5	1976	23.8	SCR(W600 H2000)	11.4	46,900
	SCO-4660DRV-WG	SCO-4660DRV-BK		2176		SCR(W600 H2200)	12.3	47,700
	SCO-4270DRV-WG	SCO-4270DRV-BK	692.5	1976		SCR(W700 H2200)	12.3	49,100
	SCO-4670DRV-WG	SCO-4670DRV-BK		2176		SCR(W700 H2200)	13.2	49,900

外観寸法図

単位 mm

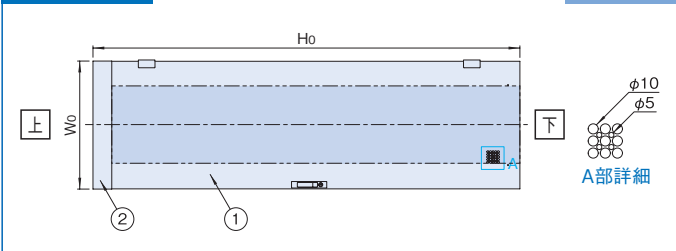

SCO SERIES 放熱観音ドア

RoHS
対応品

鍵付

スチール

販売単位
1枚

ホワイトグレイ
ブラック



特徴

- SCRシリーズ用のドアです。
 - 両開きのため、狭い通路でも開閉できます。
 - 高い開口率のパンチング穴が開いています。
 - 容易に着脱できます。
 - ハンドルは施錠できます。
 - 特別仕様品の場合、ドアカバーのデザインを変更することができます。詳細についてはお問い合わせください。
- ※放熱観音ドアは、SCRシリーズラック本体枠と一緒にご依頼ください。

構成内容

照番	名称	個数	材質	色・外装処理
1	放熱ドア(右)	1	鋼板 t1.0/t2.0	●型番末尾WG 「ホワイトグレイ」7.5Y7.4/0.8レザーステン塗装 ●型番末尾BK 「ブラック」N1.0レザーステン塗装
2	放熱ドア(左)	1		
3	ドアカバー(右)	1	鋼板 t0.8	
4	ドアカバー(左)	1		

※ 一部のパーツ及びねじ類を省略しています。 付属品 鍵

機種内容

在庫区分	型番		外形寸法(mm)			適合ラック型番	質量 (kg)	標準価格 (税抜)
	ホワイトグレイ	ブラック	W ₀	H ₀	D ₀			
非標準	SCO-4260DDV-WG	SCO-4260DDV-BK	588	1978	23	SCR(W600 H2000)	13.9	75,100
	SCO-4660DDV-WG	SCO-4660DDV-BK		2178		SCR(W600 H2200)	15.6	80,100
	SCO-4270DDV-WG	SCO-4270DDV-BK	688	1976		SCR(W700 H2200)	15.9	79,100
	SCO-4670DDV-WG	SCO-4670DDV-BK		2178		SCR(W700 H2200)	17.6	84,100

外観寸法図

単位 mm

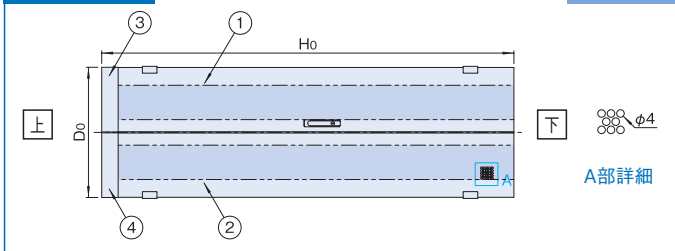

SCO SERIES ノーマル側板 ねじ止め

RoHS
対応品

鍵付

スチール

販売単位
2枚

ホワイトグレイ
ブラック



特徴

- SCRシリーズのラック本体枠用の側板です。
 - 取り付けは本体の強度が向上するねじ止めです。
 - 上部のコインロックにより、施錠できます。
- ※ノーマル側板ねじ止めは、SCRシリーズラック本体枠と一緒にご依頼ください。

構成内容

名称	個数	材質	色・外装処理
ノーマル側板 ねじ止め	2	鋼板 t0.8	●型番末尾WG 「ホワイトグレイ」7.5Y7.4/0.8レザーステン塗装 ●型番末尾BK 「ブラック」N1.0レザーステン塗装

※ 一部のパーツ及びねじ類を省略しています。 付属品 鍵

機種内容

在庫区分	型番(色)		外形寸法(mm)			適合ラックシリーズ名 (適合機種サイズmm)	質量 (kg/2枚)	標準価格 (税抜)
	ホワイトグレイ	ブラック	W ₀	H ₀	D ₀			
標準	SCO-4290SPN-WG	SCO-4290SPN-BK	9	846	1955	SCR(H2000 D900)	21.8	43,300
	SCO-42A0SPN-WG	SCO-42A0SPN-BK		946		SCR(H2000 D1000)	24.2	44,900
	SCO-4690SPN-WG	SCO-4690SPN-BK	2155	846		SCR(H2200 D900)	23.8	44,700
	SCO-46A0SPN-WG	SCO-46A0SPN-BK		946		SCR(H2200 D1000)	26.6	46,300

外観寸法図

単位 mm

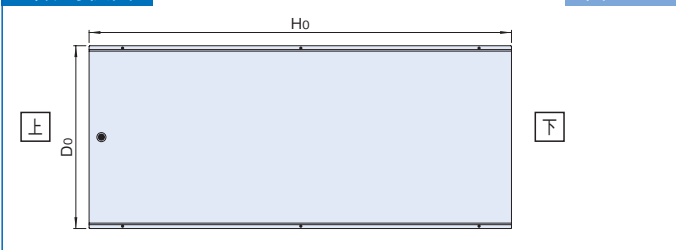

SCO SERIES ノーマル側板 ラッチ止め

RoHS
対応品

鍵付

スチール

販売単位
2枚

ホワイトグレイ
ブラック



特徴

- SCRシリーズのラック本体枠用の側板です。
 - ワンタッチで着脱できます。
 - 上部のコインロックにより、施錠できます。
- ※ノーマル側板ラッチ止めは、SCRシリーズラック本体枠と一緒にご依頼ください。

構成内容

名称	個数	材質	色・外装処理
ノーマル側板 ラッチ止め	2	鋼板 t0.8	●型番末尾WG 「ホワイトグレイ」7.5Y7.4/0.8レザーステン塗装 ●型番末尾BK 「ブラック」N1.0レザーステン塗装

※ 一部のパーツ及びねじ類を省略しています。 付属品 鍵

機種内容

在庫区分	型番(色)		外形寸法(mm)			適合ラックシリーズ名 (適合機種サイズmm)	質量 (kg/2枚)	標準価格 (税抜)
	ホワイトグレイ	ブラック	W ₀	H ₀	D ₀			
非標準	SCO-4290SLN-WG	SCO-4290SLN-BK	9	846	1955	SCR(H2000 D900)	25.2	46,000
	SCO-42A0SLN-WG	SCO-42A0SLN-BK		946		SCR(H2000 D1000)	27.8	47,600
	SCO-4690SLN-WG	SCO-4690SLN-BK	2155	846		SCR(H2200 D900)	27.6	47,300
	SCO-46A0SLN-WG	SCO-46A0SLN-BK		946		SCR(H2200 D1000)	30.4	49,000

外観寸法図

単位 mm

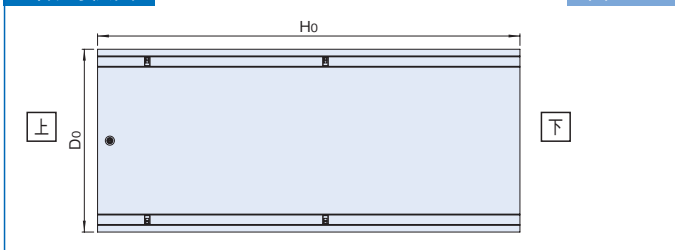

SCO SERIES 放熱側板 ねじ止め

RoHS
対応品

鍵付

スチール

販売単位
2枚

ホワイトグレイ
ブラック



特徴

- SCRシリーズのラック本体枠用の側板です。
- 部分的に放熱用の開口率58%のパンチング穴が開いています。
- 取り付けは本体の強度が向上するねじ止めです。
- 上部のコインロックにより、施錠できます。

※放熱側板ねじ止めは、SCRシリーズラック本体枠と一緒にご依頼ください。

構成内容

名称	個数	材質	色・外装処理
放熱側板 ラッチ止め	2	鋼板 t1.0	●型番末尾WG 「ホワイトグレイ」7.5Y7.4/0.8レザーステン塗装 ●型番末尾BK 「ブラック」N1.0レザーステン塗装

※ 一部のパーツ及びねじ類を省略しています。

付属品 鍵

機種内容

在庫区分	型番(色)		外形寸法(mm)			適合ラックシリーズ名 (適合機種サイズmm)	質量 (kg/2枚)	標準価格 (税抜)
	ホワイトグレイ	ブラック	Wo	Ho	Do			
非標準	SCO-4290SPV-WG	SCO-4290SPV-BK	9	1955	846	SCR(H2000 D900)	18.6	55,400
	SCO-42A0SPV-WG	SCO-42A0SPV-BK			946	SCR(H2000 D1000)	21.8	57,300
	SCO-4690SPV-WG	SCO-4690SPV-BK	2155	946	846	SCR(H2200 D900)	20.4	56,900
	SCO-46A0SPV-WG	SCO-46A0SPV-BK			946	SCR(H2200 D1000)	23.8	58,800

外観寸法図

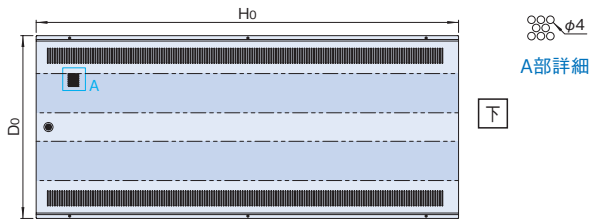

単位 mm

SCO SERIES 放熱側板 ラッチ止め

RoHS
対応品

鍵付

スチール

販売単位
2枚

ホワイトグレイ
ブラック



特徴

- SCRシリーズのラック本体枠用の側板です。
- 部分的に放熱用の開口率58%のパンチング穴が開いています。
- ワンタッチで着脱できます。
- 上部のコインロックにより、施錠できます。

※放熱側板ラッチ止めは、SCRシリーズラック本体枠と一緒にご依頼ください。

構成内容

名称	個数	材質	色・外装処理
放熱側板 ラッチ止め	2	鋼板 t1.0	●型番末尾WG 「ホワイトグレイ」7.5Y7.4/0.8レザーステン塗装 ●型番末尾BK 「ブラック」N1.0レザーステン塗装

※ 一部のパーツ及びねじ類を省略しています。

付属品 鍵

機種内容

在庫区分	型番(色)		外形寸法(mm)			適合ラックシリーズ名 (適合機種サイズmm)	質量 (kg/2枚)	標準価格 (税抜)
	ホワイトグレイ	ブラック	Wo	Ho	Do			
非標準	SCO-4290SLV-WG	SCO-4290SLV-BK	9	1955	846	SCR(H2000 D900)	24.6	58,100
	SCO-42A0SLV-WG	SCO-42A0SLV-BK			946	SCR(H2000 D1000)	27.2	60,000
	SCO-4690SLV-WG	SCO-4690SLV-BK	2155	946	846	SCR(H2200 D900)	26.9	59,700
	SCO-46A0SLV-WG	SCO-46A0SLV-BK			946	SCR(H2200 D1000)	30.5	61,600

外観寸法図

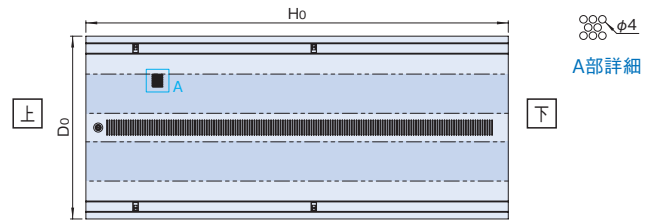

単位 mm

SCO SERIES 連結側板

RoHS
対応品

鍵付

スチール

販売単位
1枚

ホワイトグレイ
ブラック



特徴

- SCRシリーズのラック本体枠用の側板です。
 - 連結時に使用します。
 - 連結窓をスライドさせて開放すると隣のラックへ配線ができます。
 - 連結窓は、セキュリティを考慮し1方向からの取り外しはできない仕様になっています。
- ※連結側板は、SCRシリーズラック本体枠と一緒にご依頼ください。

構成内容

照番	名称	個数	材質	色・外装処理
1	連結側板	1	鋼板 t0.8	●型番末尾WG 「ホワイトグレイ」7.5Y7.4/0.8メラミン塗装 ●型番末尾BK 「ブラック」N1.0メラミン塗装
2	連結窓	4	鋼板 t0.8	

※ 一部のパーツ及びねじ類を省略しています。

機種内容

在庫区分	型番		外形寸法(mm)			適合ラックシリーズ名 (適合機種サイズmm)	質量 (kg)	標準価格 (税抜)
	ホワイトグレイ	ブラック	Wo	Ho	Do			
非標準	SCO-4290SPC-WG	SCO-4290SPC-BK	15	1942	846	SCR(H2000 D900)	13.0	25,900
	SCO-42A0SPC-WG	SCO-42A0SPC-BK			946	SCR(H2000 D1000)	14.3	26,900
	SCO-4690SPC-WG	SCO-4690SPC-BK	2142	946	846	SCR(H2200 D900)	14.1	26,600
	SCO-46A0SPC-WG	SCO-46A0SPC-BK			946	SCR(H2200 D1000)	15.6	27,600

外観寸法図

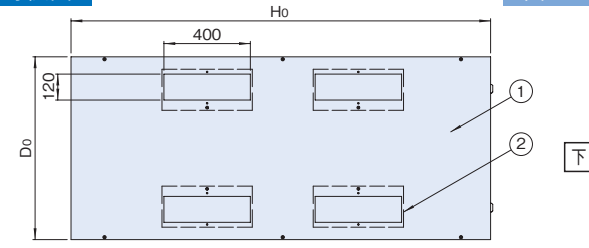

単位 mm

SCOSERIES 引抜連結側板

RoHS 対応品 鍵付 スチール 販売単位 1枚
 ホワイトグレイ ブラック



特徴

- SCRシリーズのラック本体枠用の側板です。
- 連結時に使用します。
- 引き抜くと、連結されたラック間で広い開口部を利用して配線が可能です。
- 連結後でも引抜連結側板の取り外し、取り付けが自由です。

※引抜連結側板は、SCRシリーズラック本体枠と一緒にご依頼ください。

注意

機器実装及び連結後の本製品の取付はできません。

構成内容

照番	名称	個数	材質	色・外装処理
1	引抜連結側板	1	銅板 t1.0	●型番末尾 WG 「ホワイトグレイ」7.5Y7.4/0.8メラミン塗装 ●型番末尾が BKの機種 「ブラック」N1.0メラミン塗装
2	前後パネル	2	銅板	

※ 一部のパーツ及びねじ類を省略しています。

機種内容

在庫区分	型番		外形寸法(mm)			適合ラック型番	質量(kg)	標準価格(税抜)
	ホワイトグレイ	ブラック	Wo	Ho	Do			
非標準	SCO-4290SPR-WG	SCO-4290SPR-BK	75	1910	844	SCR(H2000 D900)	18.5	48,200
	SCO-42A0SPR-WG	SCO-42A0SPR-BK			944	SCR(H2000 D1000)	20.5	49,200
	SCO-4690SPR-WG	SCO-4690SPR-BK		2110	844	SCR(H2200 D900)	20.0	48,800
	SCO-46A0SPR-WG	SCO-46A0SPR-BK			944	SCR(H2200 D1000)	22.0	49,800

引抜連結側板は前後パネルを取り外すと、スライドさせて引き抜くことができます。連結されたラック間で広い開口部を利用した配線が可能です。

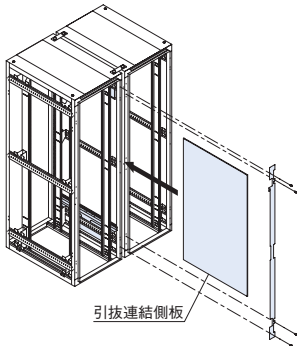

外観寸法図

単位 mm

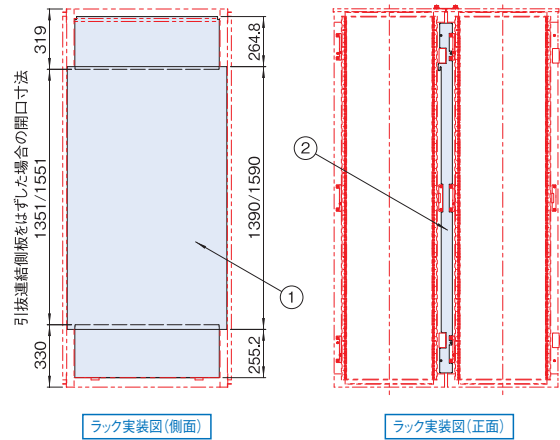

SCOSERIES ファン天板 配線穴付

RoHS 対応品 スチール 販売単位 1枚
 ホワイトグレイ ブラック

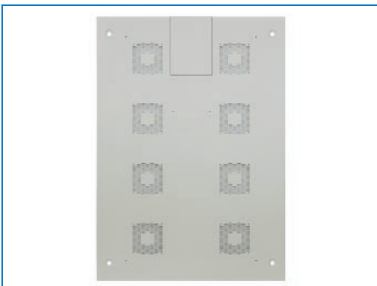

特徴

- SCRシリーズのラック本体枠用の天板です。
 - ファンモーター (RAFMSシリーズ 120mm角の機種) が8個取り付けできます。
 - ケーブル入線用穴(カバー付)を設けています。
- ※ファン天板配線穴付は、SCRシリーズラック本体枠と一緒にご依頼ください。

SCOSERIES 放熱天板

RoHS 対応品 スチール 販売単位 1枚
 ホワイトグレイ ブラック



特徴

- SCRシリーズのラック本体枠用の天板です。
 - 高い開口率 (68%) のパンチング穴が開いています。
- ※放熱天板は、SCRシリーズラック本体枠と一緒にご依頼ください。

構成内容

照番	名称	個数	材質	色・外装処理
1	ファン天板	1	銅板 t1.0	●型番末尾WG 「ホワイトグレイ」7.5Y7.4/0.8レザーステン塗装 ●型番末尾BK 「ブラック」N1.0レザーステン塗装
2	配線穴蓋	1	銅板 t1.0	

※ 一部のパーツ及びねじ類を省略しています。 付属品 M12化粧ボルト

構成内容

名称	個数	材質	色・外装処理
放熱天板	1	銅板 t1.0	●型番末尾WG 「ホワイトグレイ」7.5Y7.4/0.8レザーステン塗装 ●型番末尾BK 「ブラック」N1.0レザーステン塗装

※ 一部のパーツ及びねじ類を省略しています。 付属品 M12化粧ボルト

機種内容

在庫区分	型番(色)		外形寸法(mm)			適合ラックシリーズ名 (適合機種サイズ(mm))	質量(kg)	標準価格(税抜)	
	ホワイトグレイ	ブラック	Wo	Ho	Do				
非標準	SCO-6090TPF-WG	SCO-6090TPF-BK	594	18	870	SCR(W600 D900)	4.4	11,300	
	SCO-60A0TPF-WG	SCO-60A0TPF-BK			970	SCR(W600 D1000)	5.0	11,800	
	SCO-7090TPF-WG	SCO-7090TPF-BK		694	18	870	SCR(W700 D900)	5.2	11,900
	SCO-70A0TPF-WG	SCO-70A0TPF-BK				970	SCR(W700 D1000)	5.8	12,500

機種内容

在庫区分	型番(色)		外形寸法(mm)			適合ラックシリーズ名 (適合機種サイズ(mm))	質量(kg)	標準価格(税抜)	
	ホワイトグレイ	ブラック	Wo	Ho	Do				
標準	SCO-6090TPV-WG	SCO-6090TPV-BK	594	18	870	SCR(W600 D900)	2.9	9,900	
	SCO-60A0TPV-WG	SCO-60A0TPV-BK			970	SCR(W600 D1000)	3.2	10,300	
	SCO-7090TPV-WG	SCO-7090TPV-BK		694	18	870	SCR(W700 D900)	3.3	10,500
	SCO-70A0TPV-WG	SCO-70A0TPV-BK				970	SCR(W700 D1000)	3.7	10,900

外観寸法図

単位 mm

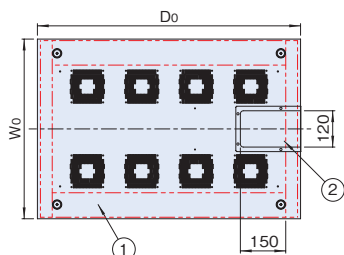

外観寸法図

単位 mm

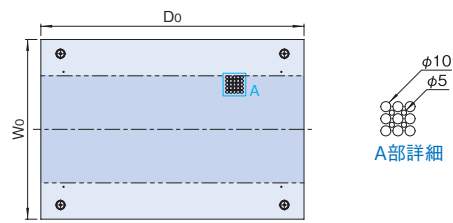

SCO SERIES 放熱天板 配線穴付

RoHS対応品 スチール 販売単位 1枚 ホワイトグレイ ブラック



特徴

- SCRシリーズのラック本体枠用の天板です。
- 高い開口率(68%)のパンチング穴が開いています。
- ケーブル入線用穴(カバー付)を設けています。

※放熱天板配線穴付はSCRシリーズラック本体枠と一緒にご依頼ください。

構成内容

照番	名称	個数	材質	色・外装処理
1	放熱天板 配線穴付	1	鋼板 t1.0	●型番末尾 WG 「ホワイトグレイ」 7.5Y7.4/0.8レーザーサテン塗装 ●型番末尾 BK 「ブラック」 N1.0レーザーサテン塗装
2	配線穴蓋	1	鋼板 t1.0	

※ 一部のパーツ及びねじ類を省略しています。 付属品 M12化粧ボルト

機種内容

在庫区分	型番(色)		外形寸法(mm)			適合ラックシリーズ名 (適合機種サイズmm)	質量(kg)	標準価格(税抜)
	ホワイトグレイ	ブラック	Wo	Ho	Do			
標準	SCO-6090THV-WG	SCO-6090THV-BK	594	18	870	SCR(W600 D900)	3.0	12,900
	SCO-60A0THV-WG	SCO-60A0THV-BK			970	SCR(W600 D1000)	3.3	13,500
	SCO-7090THV-WG	SCO-7090THV-BK	694		870	SCR(W700 D900)	3.4	13,700
	SCO-70A0THV-WG	SCO-70A0THV-BK			970	SCR(W700 D1000)	3.8	14,300

外観寸法図

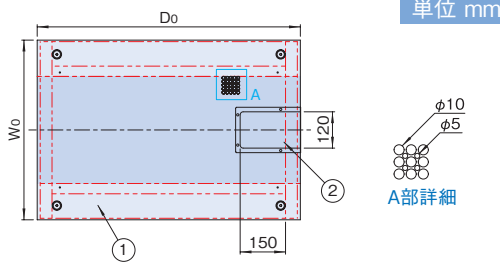

SSO SERIES 上部連結板

RoHS対応品 ねじ付 販売単位 2枚 ホワイトグレイ ブラック



特徴

- ラック同士を上部で連結する場合に使用します。
- ラック上面四隅のM12のねじ穴に対して付属のボルト等を使用して取り付けます。

注意

- ラック下部は連結されませんので、アンカー固定する場合等に使用して下さい。

構成内容

名称	個数	材質	色・外装処理
上部連結板	2	鋼板 t2.3	●SSO-100JB 「ホワイトグレイ」 塗装 ●SSO-100JB-BK 「ブラック」 N1.0メラミン塗装

付属品 M12六角ボルト M12バネ座金 M12平座金

機種内容

在庫区分	型番(色)		外形寸法(mm)			適合ラックシリーズ名	質量(kg/2枚)	標準価格(税抜)
	ホワイトグレイ	ブラック	Wo	Ho	Do			
標準	SSO-100JB	SSO-100JB-BK	130	2.3	30	SCR SSR	0.4	2,350

外観寸法図

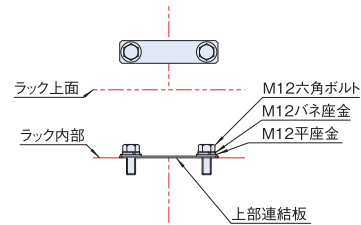

単位 mm

SCO SERIES ボトムグランドプレート3

RoHS対応品 ねじ付 スチール 販売単位 1式 ブラック



特徴

- SCRシリーズ専用の前中後3分割型の底板です。
- ラック下部からのほこりの侵入を防ぐ目的でラック内の下部に取り付けます。

注意

- 機器は載せないでください。

構成内容

照番	名称	個数	材質	色・外装処理
1	ボトムグランドプレート(前後)	2	鋼板 t1.0	「ブラック」N1.0メラミン塗装
2	ボトムグランドプレート(中)	1		
3	GP受けアングル	2		

※ 一部のパーツ及びねじ類を省略しています。

機種内容

在庫区分	型番	外形寸法(mm)			詳細寸法(mm)		適合ラックシリーズ名 (適合機種サイズmm)	質量(kg/1式)	標準価格(税抜)
		Wo	Ho	Do	W1	D1			
非標準	SCO-6090BGP3	380	8	672	310	500	SCR(W600 D900)	2.8	11,500
	SCO-60A0BGP3			772		600	SCR(W600 D1000)	3.1	12,100
	SCO-7090BGP3	480		672	410	500	SCR(W700 D900)	3.4	12,500
	SCO-70A0BGP3			772		600	SCR(W700 D1000)	3.8	12,800

外観寸法図

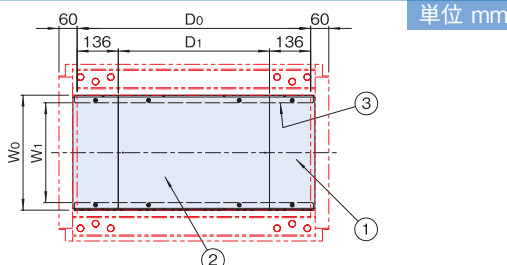

SCO SERIES 絶縁プレート

RoHS対応品 販売単位 1式

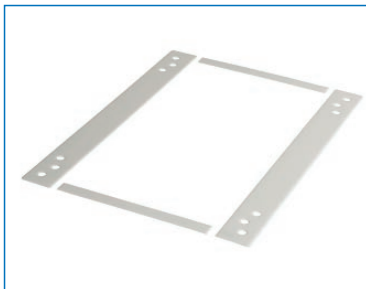

特徴

- SCRシリーズ専用の絶縁プレートです。
- ラックとチャンネルベースとの絶縁に使用します。
- ラック1台につき1セットを使用します。
- SCRシリーズ本体の底面に、付属の両面テープにて取り付けます。

構成内容

照番	名称	個数	材質	色・外装処理
1	絶縁板W	2	ポリエチレン板 t3.0	「ナチュラル(白色)」
2	絶縁板D	2		
3	絶縁スペーサー	4		

付属品 両面テープ

機種内容

在庫区分	型番	外形寸法(mm)			適合ラックシリーズ名 (適合機種サイズmm)	質量(kg/1式)	標準価格(税抜)
		Wo	Ho	Do			
標準	SCO-6090ZP	582	3	848	SCR(W600 D900)	0.6	7,200
	SCO-60A0ZP			948	SCR(W600 D1000)	0.7	7,500
	SCO-7090ZP	682		848	SCR(W700 D900)	0.6	7,400
	SCO-70A0ZP			948	SCR(W700 D1000)	0.7	7,600

外観寸法図

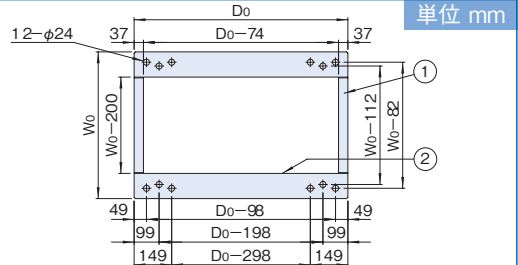

単位 mm

SCO_{SERIES} 熱遮蔽用ブラシパネル

RoHS 対応品 お届け 販売単位 1セット ブラック

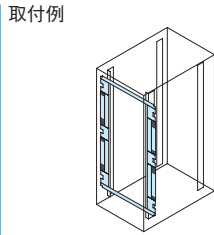

標準取付位置
パネルマウントフレーム



実装例

特徴

- 取り付けにより、パネルマウントフレームとラック内側面との隙間を埋めることができます。
- 収納機器の排出する熱が前面側に回りこむのを遮蔽できるので、冷却効率が向上します。
- スカート部はブラシで、ブラシの毛の間を通すことで、隙間なく側面への通線を可能にします。
- ラックの幅寸法が700mmの場合に取り付けできます。

構成内容

照番	名称	個数	材質	色・外装処理
1	本体	4	銅板 t1.6	「ブラック」N1.0メラミン塗装
2	押さえ金具	4	銅板 t2.0	
3	ブラシ	4	ステンレス鋼/ポリアミド	生地/「ブラック」
4	上カバー	1	銅板 t1.2	「ブラック」N1.0メラミン塗装
5	下カバー	1		
6	サイドカバー上	対象計2		
7	サイドカバー中	対象計2		
8	サイドカバー下	対象計2		
9	塞ぎ板 上	2		
10	塞ぎ板 下	2		

※ 一部のパーツ及びねじ類を省略しています。

付属品 取付用ねじ

機種内容

在庫区分	型番	外形寸法			適合ラックシリーズ名 (適合機種サイズmm)	質量 (kg)	標準価格 (税抜)
		W ₀	H ₀	D ₀			
標準	SCO-2000HBB-BK	—	1981	11.1	SCR(W700 H2000)	5.5	42,600
	SCO-2200HBB-BK	—	2181		SCR(W700 H2200)	6.0	43,100

外観寸法図

単位 mm

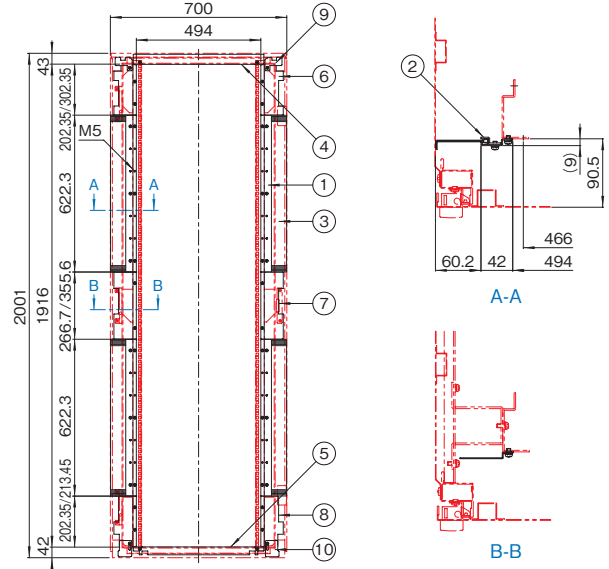

SCO_{SERIES} 熱遮蔽用ゴムパネル

RoHS 対応品 お届け 販売単位 1セット ブラック

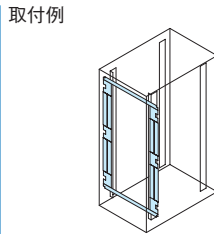

標準取付位置
パネルマウントフレーム



実装例

特徴

- 取り付けにより、パネルマウントフレームとラック内側面との隙間を埋めることができます。
- 収納機器の排出する熱が前面側に回りこむのを遮蔽できるので、冷却効率が向上します。
- スカート部はゴム製なので、側面への通線が可能です。
- ラックの幅寸法が700mmの場合に取り付けできます。

構成内容

照番	名称	個数	材質	色・外装処理
1	本体	4	銅板 t1.6	「ブラック」N1.0メラミン塗装
2	押さえ金具	4	銅板 t2.0	
3	ブラシゴム	4	ネオプレンゴム t2.0	「ブラック」
4	上カバー	1	銅板 t1.2	「ブラック」N1.0メラミン塗装
5	下カバー	1		
6	サイドカバー上	対象計2		
7	サイドカバー中	対象計2		
8	サイドカバー下	対象計2		
9	塞ぎ板 上	2		
10	塞ぎ板 下	2		

※ 一部のパーツ及びねじ類を省略しています。

付属品 取付用ねじ

機種内容

在庫区分	型番	外形寸法			適合ラックシリーズ名 (適合機種サイズmm)	質量 (kg)	標準価格 (税抜)
		W ₀	H ₀	D ₀			
標準	SCO-2000HBR-BK	—	1981	13.1	SCR(W700 H2000)	5.3	27,500
	SCO-2200HBR-BK	—	2181		SCR(W700 H2200)	5.8	27,800

外観寸法図

単位 mm

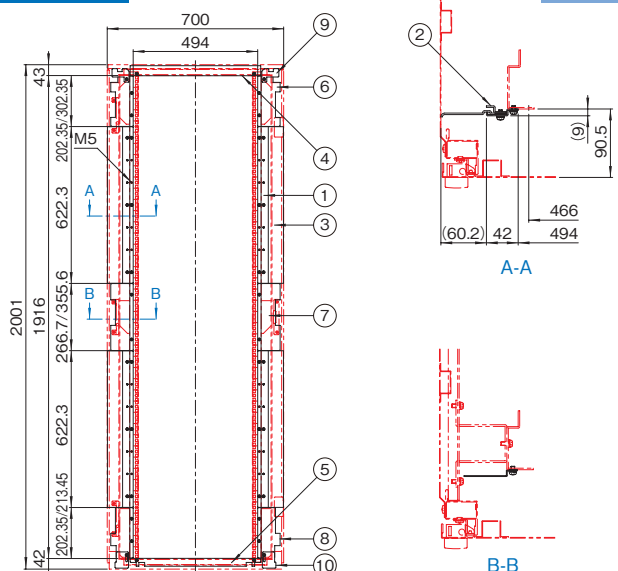

SCO_{SERIES} サイドフレーム

RoHS対応品 販売単位 1本

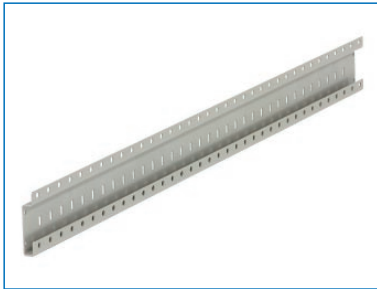

取付例

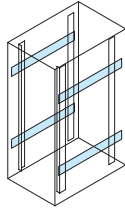

標準取付位置
ラック内部

特徴

- サーバラックSCRシリーズ専用のサイドフレームです。
- ラック内部にACパワーダクト等のアクセサリを取り付ける場合に取付けます。
- サーバラックSCRシリーズの構成部品のサイドフレームと同一のものです。

注意

- 原則として本製品はラック本体と一緒にご依頼ください。別途ご依頼される場合は最寄りの営業所までお問い合わせください。

構成内容

名称	個数	材質	色・外装処理
サイドフレーム	1	鋼板 t2.0	●型番末尾WG 「ホワイトグレイ」7.5Y7.4/0.8メラミン塗装 ●型番末尾BK 「ブラック」N1.0メラミン塗装

付属品 取付用ねじ

機種内容

在庫区分	型番(色)		外形寸法(mm)			適合ラックシリーズ名 (適合機種サイズmm)	質量(kg)	標準価格(税抜)
	ホワイトグレイ	ブラック	Wo	Ho	Do			
標準	SCO-900SF-WG	SCO-900SF-BK	13.9	71	892	SCR(D900)	1.3	3,200
	SCO-A00SF-WG	SCO-A00SF-BK			992	SCR(D1000)	1.4	4,000

外観寸法図

単位 mm

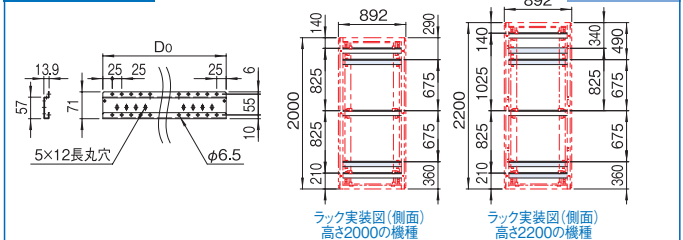

SCO_{SERIES} アース線キット

RoHS対応品



特徴

- SCRシリーズの主要構成部品を電氣的につなぐことができます。
- ラック1台分のアース線、ねじ類等の必要な部品のセットです。

注意

- 取り付け位置等は付属の取扱説明書をご覧ください。

構成内容

名称	個数	電線の長さ(mm)	備考
アース線 350MF	5	350	両端 M4用丸型圧着端子及び差込型接続端子
タブ端子	5	-	-

付属品 取付用ねじ・ナット・座金 一式

機種内容

在庫区分	型番	適合ラックシリーズ名	質量(kg/1式)	標準価格(税抜)
標準	SCO-EWK-01	SCR	0.2	1,400

外観寸法図

アース線350MF

タブ端子

単位 mm

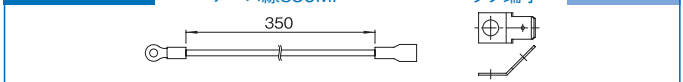

SCO_{SERIES} プレートベース(高さ100mm)

RoHS対応品 販売単位 1台



取付例

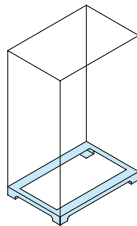

標準取付位置
ラック下面

特徴

- OAフロア用の鋼板製の架台です。
- 各面からケーブルを導入できます。
- 高さ調整用のライナーが付属しています。
- ラックを取り付けるボルト、ナット、座金が付属しています。

構成内容

照番	名称	個数	材質	色・外装処理
1	プレートベース	1	鋼板 t4.5	「ブラック」N1.0メラミン塗装
2	ライナー-1.2	8	鋼板 t1.2	
3	ライナー-3.2	8	鋼板 t3.2	

付属品 ラック取付用M12ボルト・M12ナット・座金一式

機種内容

在庫区分	型番	外形寸法(mm)			適合ラックシリーズ名 (適合機種サイズmm)	質量(kg)	標準価格(税抜)
		Wo	Ho	Do			
非標準	SCO-601090PB	600	95	900	SCR(W600 D900)	16.7	37,000
	1000			SCR(W600 D1000)	17.6	38,100	
	SCO-701090PB	700		900	SCR(W700 D900)	17.3	37,200
	1000			SCR(W700 D1000)	18.2	38,400	

外観寸法図

単位 mm

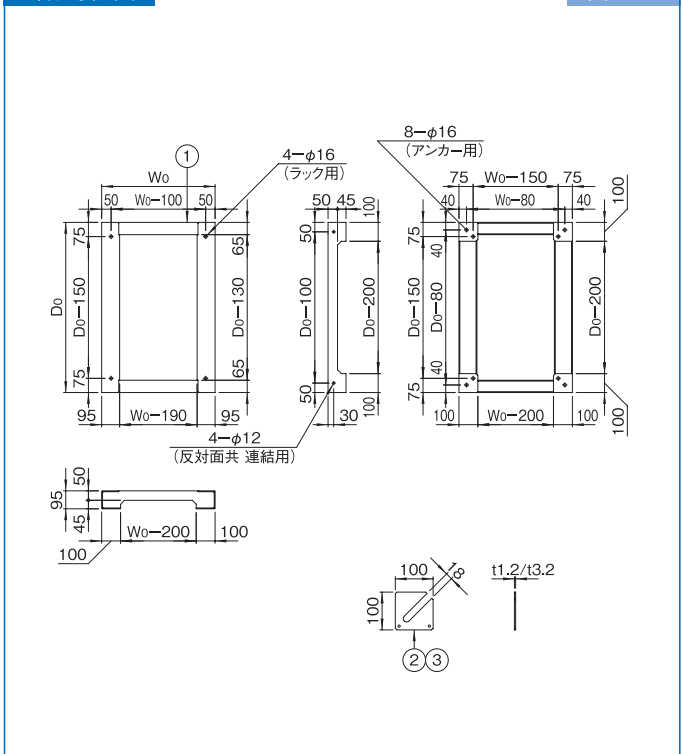

SCO SERIES チャンネルベース(高さ100mm)

RoHS
対応品

スチール

販売単位
1台

ブラック



取付例

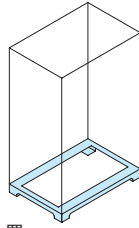

標準取付位置
ラック下面

仕様

- 許容積載質量(静止時) 1200kg
- 許容積載質量(耐震1G) 1000kg
- ※耐震性能は、弊社基準になり、機種や搭載条件等により異なります。

特徴

- OAフロア用の鋼材製の架台です。
- 各面からケーブルを導入できます。
- 高さ調整用のライナーが付属しています。
- ラックを取り付けるボルト、ナット、座金が付属しています。

構成内容

照番	名称	個数	材質	色・外装処理
1	チャンネルベース	1	等辺山形鋼/鋼板	「ブラック」N1.0塗装
2	ライナー-1.2	8	鋼板 t1.2	
3	ライナー-3.2	8	鋼板 t3.2	

付属品 ラック取付用M12ボルト・M12ナット・座金一式

機種内容

在庫区分	型番	外形寸法(mm)			適合ラックシリーズ名 (適合機種サイズmm)	質量 (kg)	標準価格 (税抜)
		Wo	Ho	Do			
非標準	SCO-601090CB	600	95	900	SCR(W600 D900)	13.7	73,600
	1000			SCR(W600 D1000)	14.8	75,300	
	SCO-701090CB	700		900	SCR(W700 D900)	17.8	75,300
	1000			SCR(W700 D1000)	18.9	76,400	

外観寸法図

単位 mm

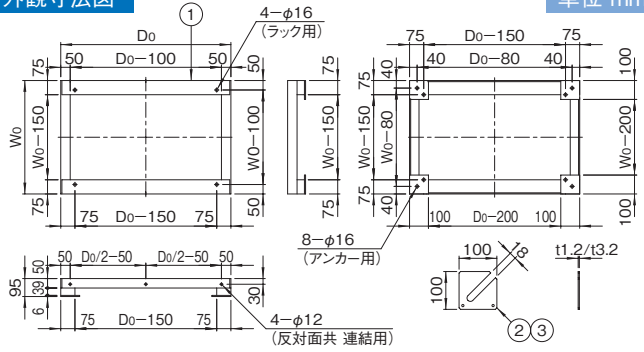

SCO SERIES チャンネルベース(高さ400mm)

RoHS
対応品

スチール

販売単位
1台

ブラック



仕様

- 許容積載質量(静止時) 1200kg
- 許容積載質量(耐震1G) 1000kg
- ※耐震性能は、弊社基準になり、機種や搭載条件等により異なります。

特徴

- フリーアクセスフロア用の鋼材製の架台です。
- 基本構造材として鋼材を使用しているため、強度的に優れています。
- 各面からケーブルを導入できます。
- ラックを取り付けるボルト、ナット、座金が付属しています。
- フリーアクセスフロアの床パネルを支えるアングルが標準装備されています。
- SCO-□040□□CBは高さ調整用のライナーが付属しています。
- SCO-□040□□CBLはアンカープレートのねじ部を調整することによりレベル調整が可能です。

機種内容

在庫区分	型番	外形寸法(mm)			適合ラックシリーズ名 (適合機種サイズmm)	質量 (kg)	標準価格 (税抜)	
		Wo	Ho	Do				
非標準	SCO-604090CB	600	395	900	SCR(W600 D900)	31.5	108,600	
	1000			SCR(W600 D1000)	33.2	111,000		
	SCO-704090CB	700		900	SCR(W700 D900)	33.0	111,300	
	1000			SCR(W700 D1000)	34.7	113,600		
	SCO-604090CBL	600		400 (380~410)	900	SCR(W600 D900)	33.8	114,500
	1000				SCR(W600 D1000)	35.5	116,900	
	SCO-704090CBL	700			900	SCR(W700 D900)	35.3	117,200
	1000				SCR(W700 D1000)	37.0	119,500	

構成内容

照番	名称	個数	材質	色・外装処理
1	チャンネルベース	1	等辺山形鋼/鋼板	「ブラック」N1.0塗装
2	アングルW	2	等辺山形鋼	
3	アングルD	2	等辺山形鋼	
4	ライナー-1.2	8	鋼板 t1.2	「ブラック」
5	ライナー-3.2	8	鋼板 t3.2	
6	アンカープレート	4	鋼板 t4.5	

付属品 クッションゴム一式(※アングル、プレートベース側面用)
アングル用ボルト・座金一式 ラック取付用M12ボルト・M12ナット・座金一式
※1 SCO-□□40□□CBの場合 8枚 SCO-□□40□□CBLの場合 0枚
※2 SCO-□□40□□CBの場合 0枚 SCO-□□40□□CBLの場合 4枚

外観寸法図

単位 mm

