

# SSO<sub>SERIES</sub> 連結側板(サーバーラック用)

RoHS  
対応品

ねじ付

スチール

販売単位  
1枚

ブラック  
ホワイトグレイ



仕切窓はスライドでき、全閉時、開閉時、全開時でねじ固定できます。全閉時は両面のねじ固定により、片側からは開口できません。

## 特徴

- SSRシリーズ専用の側板です。
  - 連結時に使用します。
  - 仕切窓をスライドさせ、開放することで、隣のラックへの配線ができます。
  - 仕切窓が開いている場合、仕切窓を任意の位置でねじ固定できます。
  - 仕切窓は、セキュリティを考慮し、片側方向からの開口はできない仕様になっています。
- ※連結側板はサーバーラックSSRシリーズと一緒にご依頼ください。

## 注意

- 特別仕様にて仕切窓のサイズ変更等の対応が可能です。

## 機種内容

在庫区分	型番(色)		外形寸法(mm)			適合ラック型番	質量(kg)	標準価格(税抜)
	ブラック	ホワイトグレイ	Wo	Ho	Do			
受注品	SSO-4290D1SPCB	SSO-4290D1SPCW	1888.5	12.5	726	SSR-42U□□90V2□	12.5	33,000
	SSO-42A0D1SPCB	SSO-42A0D1SPCW			826	SSR-42U□□A0V2□	14.0	35,500
	SSO-42B0D1SPCB	SSO-42B0D1SPCW			926	SSR-42U□□B0V2□	17.5	41,500
	SSO-42C0D1SPCB	SSO-42C0D1SPCW			1026	SSR-42U□□C0V2□	19.0	43,500
	SSO-4690D1SPCB	SSO-4690D1SPCW			726	SSR-46U□□90V2□	13.5	35,000
	SSO-46A0D1SPCB	SSO-46A0D1SPCW			826	SSR-46U□□A0V2□	15.0	39,000
	SSO-46B0D1SPCB	SSO-46B0D1SPCW	2088.5	19.0	926	SSR-46U□□B0V2□	19.0	46,000
	SSO-46C0D1SPCB	SSO-46C0D1SPCW			1026	SSR-46U□□C0V2□	20.5	49,000

## 構成内容

照番	名称	個数	材質	色・外装処理
1	連結側板	1	銅板 t0.8	●型番末尾B 「ブラック」N1.0メラミン塗装
2	仕切窓	8	銅板 t1.0	●型番末尾W 「ホワイトグレイ」7.5Y7.4/0.8メラミン塗装
3	側板カバーレール	0/1※2	銅板 t1.0	

※1 一部のパーツ及びねじ類を省略しています。 付属品 取付用ねじ  
 ※2 適合するラックの奥行が 900/1000mmの場合 0枚、 1100/1200mmの場合 1枚

## 外観寸法図

単位 mm

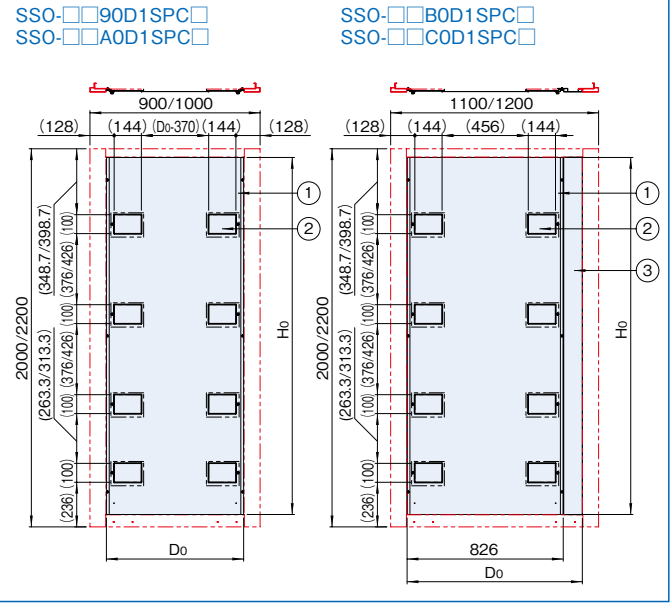

# SSO SERIES ファンユニット

RoHS対応品 スチール 販売単位 1個 **ブラック** ホワイトグレイ



取付例

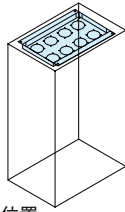

標準取付位置  
ラック上面内部

## 特徴

- ファンによる強制排気を行う場合に用います。
- ベンチレーション天板の下側に取り付けます。
- ファンモーター (RAFMシリーズ120mm角の機種) が取り付けできます。※機種により取り付けできる数が異なります。

## 外観寸法図

単位 mm

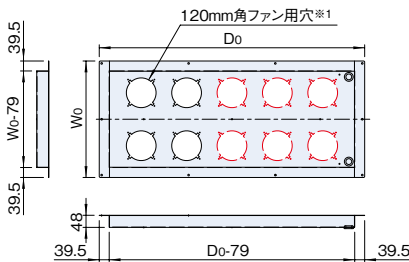

- ※1  
120mm角ファン用穴の個数  
Do=453mmの機種 4  
Do=553mmの機種 6  
Do=653mmの機種 6  
Do=753mmの機種 8  
Do=853mmの機種 8  
Do=953mmの機種 8  
Do=1053mmの機種 10

## 注意

- ファンモーターを取り付けないファン用穴には別売のファンモーターグロメット (RAFM-118FG) を取り付けてください。

## 構成内容

名称	個数	材質	色・外装処理
ファンユニット	1	鋼板 t1.0	●型番末尾BK 「ブラック」N1.0メラミン塗装 ●型番末尾WG 「ホワイトグレイ」7.5Y7.4/0.8メラミン塗装

※一部のパーツ及びねじ類を省略しています。 付属品 取付用ねじ

## 機種内容

在庫区分	型番(色)		外形寸法(mm)			適合ラックシリーズ名 (適合機種サイズ mm)	質量 (kg)	標準価格 (税抜)
	ブラック	ホワイトグレイ	W0	Ho	Do			
受注品	SSO-F12-6060BK	SSO-F12-6060WG	462	48	453	SNR-SSR(W600 D600)	1.9	8,800
	SSO-F12-6070BK	SSO-F12-6070WG			553	SNR-SSR(W600 D700)	2.1	8,910
	SSO-F12-6080BK	SSO-F12-6080WG			653	SNR-SSR(W600 D800)	2.6	9,000
	SSO-F12-6090BK	SSO-F12-6090WG			753	SNR-SSR(W600 D900)	2.8	9,110
	SSO-F12-60A0BK	SSO-F12-60A0WG			853	SNR-SSR(W600 D1000)	3.3	9,510
	SSO-F12-60B0BK	SSO-F12-60B0WG			953	SNR-SSR(W600 D1100)	3.7	11,000
	SSO-F12-60C0BK	SSO-F12-60C0WG			1053	SNR-SSR(W600 D1200)	3.9	12,400
	SSO-F12-7060BK	SSO-F12-7060WG			453	SNR-SSR(W700 D600)	2.3	9,000
	SSO-F12-7070BK	SSO-F12-7070WG			553	SNR-SSR(W700 D700)	2.6	9,100
	SSO-F12-7080BK	SSO-F12-7080WG			653	SNR-SSR(W700 D800)	3.1	9,200
受注品	SSO-F12-7090BK	SSO-F12-7090WG	562	48	753	SNR-SSR(W700 D900)	3.5	9,360
	SSO-F12-70A0BK	SSO-F12-70A0WG			853	SNR-SSR(W700 D1000)	4.0	9,760
	SSO-F12-70B0BK	SSO-F12-70B0WG			953	SNR-SSR(W700 D1100)	4.5	11,500
	SSO-F12-70C0BK	SSO-F12-70C0WG			1053	SNR-SSR(W700 D1200)	4.8	13,100
	SSO-F12-8060BK	SSO-F12-8060WG			453	SNR-SSR(W800 D600)	2.7	9,200
	SSO-F12-8070BK	SSO-F12-8070WG			553	SNR-SSR(W800 D700)	3.1	9,310
	SSO-F12-8080BK	SSO-F12-8080WG			653	SNR-SSR(W800 D800)	3.7	9,410
	SSO-F12-8090BK	SSO-F12-8090WG			753	SNR-SSR(W800 D900)	4.1	9,600
	SSO-F12-80A0BK	SSO-F12-80A0WG			853	SNR-SSR(W800 D1000)	4.7	10,000
	SSO-F12-80B0BK	SSO-F12-80B0WG			953	SNR-SSR(W800 D1100)	5.3	12,000
SSO-F12-80C0BK	SSO-F12-80C0WG	1053	SNR-SSR(W800 D1200)	5.7	13,800			

# SSO SERIES ファンセット

RoHS対応品 スチール 販売単位 1枚 **ブラック** ホワイトグレイ



ベンチレーション天板

取付例

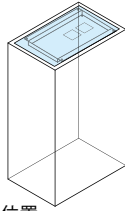

標準取付位置  
ラック上面

ファンユニット  
※SSO-F18-6090WGの場合

## 外観寸法図

単位 mm

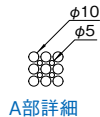
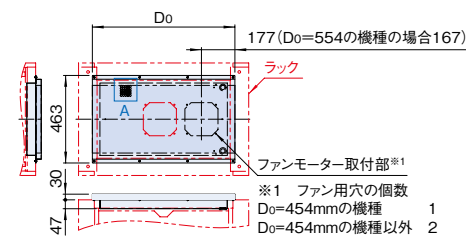

## SSO-F18-70WG SSO-F18-80WG

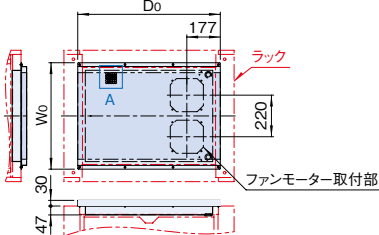

## 特徴

- ベンチレーション天板とファンユニットのセット品です。
- 180mm角の大風量のファンモーター (RAFM-18F0-TP) を最大1個または2個実装できます。

## 注意

- ファンモーターを取り付けないファン用穴には別売のファンプレートカバー (RAFM-18F0-TP) を取り付けてください。

## 構成内容

名称	個数	材質	色・外装処理
ファンユニット	1	鋼板 1.0	●型番末尾BK 「ブラック」N1.0メラミン塗装 ●型番末尾WG 「ホワイトグレイ」7.5Y7.4/0.8メラミン塗装
ベンチレーション天板	1		●型番末尾BK 「ブラック」N1.0レザーステン塗装 ●型番末尾WG 「ホワイトグレイ」7.5Y7.4/0.8レザーステン塗装

※一部のパーツ及びねじ類を省略しています。 付属品 取付用ねじ

## 機種内容

在庫区分	型番(色)		外形寸法(mm)			適合ラックシリーズ名 (適合機種サイズ mm)	質量 (kg/1式)	標準価格 (税抜)
	ブラック	ホワイトグレイ	W0	Ho	Do			
受注品	SSO-F18-6060BK	SSO-F18-6060WG	463	77	454	SNR-SSR(W600 D600)	3.1	14,800
	SSO-F18-6070BK	SSO-F18-6070WG			554	SNR-SSR(W600 D700)	3.5	15,300
	SSO-F18-6080BK	SSO-F18-6080WG			654	SNR-SSR(W600 D800)	4.2	15,900
	SSO-F18-6090BK	SSO-F18-6090WG			754	SNR-SSR(W600 D900)	4.8	16,300
	SSO-F18-60A0BK	SSO-F18-60A0WG			854	SNR-SSR(W600 D1000)	5.5	16,800
	SSO-F18-60B0BK	SSO-F18-60B0WG			954	SNR-SSR(W600 D1100)	6.1	18,100
	SSO-F18-60C0BK	SSO-F18-60C0WG			1054	SNR-SSR(W600 D1200)	6.8	19,300
	SSO-F18-7060BK	SSO-F18-7060WG			454	SNR-SSR(W700 D600)	3.7	15,000
	SSO-F18-7070BK	SSO-F18-7070WG			554	SNR-SSR(W700 D700)	4.2	15,600
	SSO-F18-7080BK	SSO-F18-7080WG			654	SNR-SSR(W700 D800)	5.0	16,000
受注品	SSO-F18-7090BK	SSO-F18-7090WG	563	77	754	SNR-SSR(W700 D900)	5.7	16,500
	SSO-F18-70A0BK	SSO-F18-70A0WG			854	SNR-SSR(W700 D1000)	6.5	17,100
	SSO-F18-70B0BK	SSO-F18-70B0WG			954	SNR-SSR(W700 D1100)	7.2	18,200
	SSO-F18-70C0BK	SSO-F18-70C0WG			1054	SNR-SSR(W700 D1200)	8.0	19,300
	SSO-F18-8060BK	SSO-F18-8060WG			454	SNR-SSR(W800 D600)	4.6	15,500
	SSO-F18-8070BK	SSO-F18-8070WG			554	SNR-SSR(W800 D700)	5.3	16,000
	SSO-F18-8080BK	SSO-F18-8080WG			654	SNR-SSR(W800 D800)	6.2	16,500
	SSO-F18-8090BK	SSO-F18-8090WG			754	SNR-SSR(W800 D900)	7.1	16,900
	SSO-F18-80A0BK	SSO-F18-80A0WG			854	SNR-SSR(W800 D1000)	8.0	17,500
	SSO-F18-80B0BK	SSO-F18-80B0WG			954	SNR-SSR(W800 D1100)	8.9	18,500
SSO-F18-80C0BK	SSO-F18-80C0WG	1054	SNR-SSR(W800 D1200)	9.8	19,600			

# SSO<sub>SERIES</sub> ボトムグランドプレート3

RoHS対応品 スチール 販売単位 1式 **ブラック**

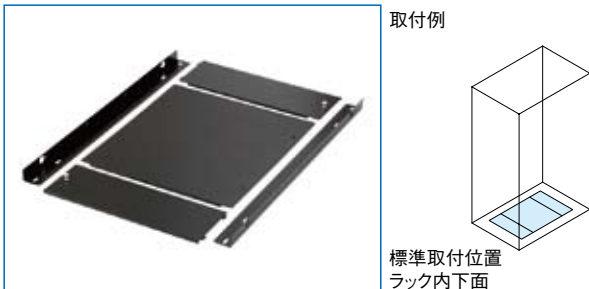

## 特徴

- 前中後3分割型の底板です。
- ラック下面からのほごりの侵入を防ぐ目的で、ラック内の下部に取り付けます。
- 別売品として、3種の入線用ボトムグランドプレート(SSO-□□BGP3-□)が有り、前後のグランドプレートの代わりに使用できます。

## 外観寸法図

単位 mm

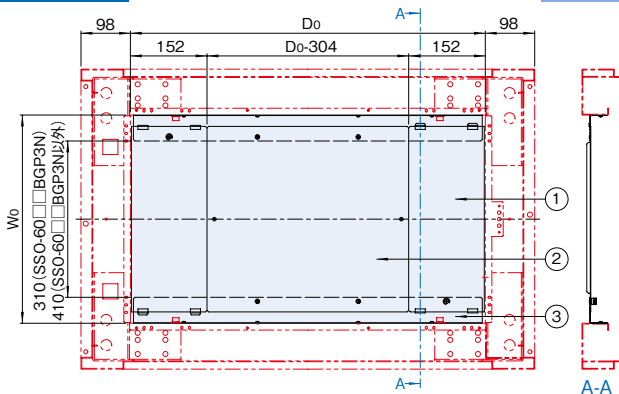

## 注意

- 重量物の搭載は変形の原因になりますのでひかえてください。

## 構成内容

照番	名称	個数	材質	色・外装処理
1	ボトムグランドプレート(前後)	2	鋼板 t1.0	「ブラック」N1.0メラミン塗装
2	ボトムグランドプレート(中)	1		
3	グランドプレート受けアングル	2		

※一部のパーツ及びねじ類を省略しています。 付属品 取付用ねじ

## 機種内容

在庫区分	型番	外形寸法(mm)			適合ラックシリーズ名 (適合機種サイズ mm)	質量 (kg/1式)	標準価格 (税抜)
		W <sub>0</sub>	H <sub>0</sub>	D <sub>0</sub>			
受注品	SSO-6060BGP3N	413	41	404	SNR-SSR(W600 D600)	1.8	9,700
	SSO-6070BGP3N			504	SNR-SSR(W600 D700)	2.2	10,300
	SSO-6080BGP3N			604	SNR-SSR(W600 D800)	2.6	10,900
	SSO-6090BGP3N			704	SNR-SSR(W600 D900)	3.0	11,500
	SSO-60A0BGP3N			804	SNR-SSR(W600 D1000)	3.5	12,100
	SSO-60B0BGP3N			904	SNR-SSR(W600 D1100)	3.9	12,700
	SSO-60C0BGP3N	1004	SNR-SSR(W600 D1200)	4.3	13,300		
	SSO-7060BGP3N	513	41	404	SNR-SSR(W700 D600)	2.1	11,600
	SSO-7070BGP3N			504	SNR-SSR(W700 D700)	2.6	11,900
	SSO-7080BGP3N			604	SNR-SSR(W700 D800)	3.1	12,200
	SSO-7090BGP3N			704	SNR-SSR(W700 D900)	3.6	12,500
	SSO-70A0BGP3N			804	SNR-SSR(W700 D1000)	4.1	12,800
	SSO-70B0BGP3N			904	SNR-SSR(W700 D1100)	4.6	13,100
	SSO-70C0BGP3N	1004	SNR-SSR(W700 D1200)	5.1	13,400		
	SSO-8060BGP3N	613	41	404	SNR-SSR(W800 D600)	2.5	12,900
	SSO-8070BGP3N			504	SNR-SSR(W800 D700)	3.0	13,100
	SSO-8080BGP3N			604	SNR-SSR(W800 D800)	3.6	13,300
	SSO-8090BGP3N			704	SNR-SSR(W800 D900)	4.2	13,500
	SSO-80A0BGP3N			804	SNR-SSR(W800 D1000)	4.8	13,700
	SSO-80B0BGP3N			904	SNR-SSR(W800 D1100)	5.4	13,900
	SSO-80C0BGP3N	1004	SNR-SSR(W800 D1200)	6.0	14,100		

# SSO<sub>SERIES</sub> 重量用グランドプレート

RoHS対応品 スチール 販売単位 1式 **ブラック**

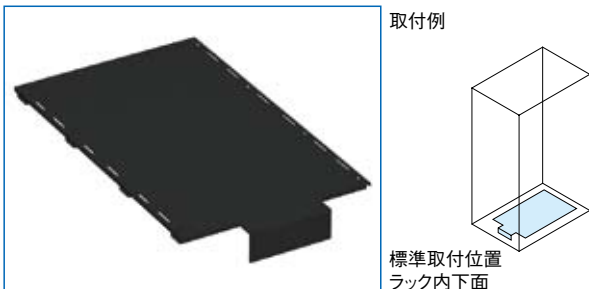

## 特徴

- 重量物を搭載できる底板です。
- サイドの長角穴を利用すれば、機器固定ベルト(RAKBシリーズ)で機器を簡易固定できます。
- 搭載面はラック本体間口下面と同じ高さになりますので、重量物の設置がスムーズに行えます。

## 外観寸法図

単位 mm

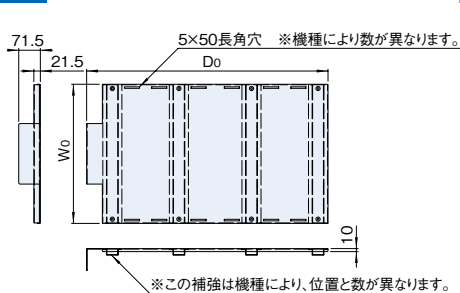

## 注意

- 完成品のラックに取り付ける場合にはパネルマウントフレームを取り外す必要があります。

## 構成内容

名称	個数	材質	色・外装処理
重量用グランドプレート	1	鋼板 t1.6	「ブラック」N1.0メラミン塗装

付属品 取付用ねじ

## 機種内容

在庫区分	型番	外形寸法(mm)			適合ラックシリーズ名 (適合機種サイズ mm)	搭載可能 質量(kg)	質量 (kg)	標準価格 (税抜)
		W <sub>0</sub>	H <sub>0</sub>	D <sub>0</sub>				
受注品	SSO-6060GPHB	460	71.5	498	SNR-SSR(W600 D600)	300	5.6	9,700
	SSO-6070GPHB			598	SNR-SSR(W600 D700)		6.2	10,300
	SSO-6080GPHB			698	SNR-SSR(W600 D800)		6.8	10,900
	SSO-6090GPHB			798	SNR-SSR(W600 D900)		7.4	11,500
	SSO-60A0GPHB			898	SNR-SSR(W600 D1000)		8.0	12,100
	SSO-60B0GPHB			998	SNR-SSR(W600 D1100)		8.6	12,700
	SSO-60C0GPHB	1098	SNR-SSR(W600 D1200)	9.2	13,300			
	SSO-7060GPHB	560	71.5	498	SNR-SSR(W700 D600)	300	6.9	11,600
	SSO-7070GPHB			598	SNR-SSR(W700 D700)		7.6	11,900
	SSO-7080GPHB			698	SNR-SSR(W700 D800)		8.4	12,200
	SSO-7090GPHB			798	SNR-SSR(W700 D900)		9.1	12,500
	SSO-70A0GPHB			898	SNR-SSR(W700 D1000)		9.8	12,800
	SSO-70B0GPHB			998	SNR-SSR(W700 D1100)		10.5	13,100
	SSO-70C0GPHB	1098	SNR-SSR(W700 D1200)	11.3	13,400			
	SSO-8060GPHB	660	71.5	498	SNR-SSR(W800 D600)	300	8.2	12,900
	SSO-8070GPHB			598	SNR-SSR(W800 D700)		9.1	13,100
	SSO-8080GPHB			698	SNR-SSR(W800 D800)		9.9	13,300
	SSO-8090GPHB			798	SNR-SSR(W800 D900)		10.8	13,500
	SSO-80A0GPHB			898	SNR-SSR(W800 D1000)		11.6	13,700
	SSO-80B0GPHB			998	SNR-SSR(W800 D1100)		12.5	13,900
	SSO-80C0GPHB	1098	SNR-SSR(W800 D1200)	13.3	14,100			

# SSO SERIES パネルマウントフレーム四角穴

RoHS対応品

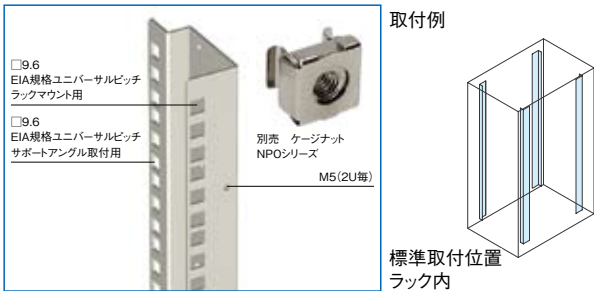

- ### 特徴
- サーバールックSSRシリーズの構成部品と同じパネルマウントフレームです。
  - 四角穴にケージナットを取り付けることでM5またはM6のねじ穴を設けることができます。
  - M5のねじ穴にはケーブル処理用のアクセサリを取り付けることができます。
  - マウント部は位置決め用として、刻印(1U毎)と数字刻印(5U毎)が入っています。

### 注意

● 原則として本製品はラック本体と一緒にご依頼ください。別途ご依頼される場合は最寄りの営業所までお問い合わせください。

### 構成内容

名称	個数	材質	色・外装処理
パネルマウントフレーム	2	鋼板 t2.0	●型番末尾BK 「ブラック」N1.0メラミン塗装 ●型番末尾WG 「ホワイトグレイ」7.5Y7.4/0.8メラミン塗装

付属品 取付用ねじ PFブラケット4/6個(ただし、幅が700/800mmの場合)

### 機種内容

在庫区分	型番(色)		外形寸法(mm)			適合ラックシリーズ名 (適合機種サイズ mm)	質量 (kg/2本)	標準価格 (税抜)
	ブラック	ホワイトグレイ	Wo	Ho	Do			
組立品	SSO-19UPF-BK	SSO-19UPF-WG	35	78	870	SNR-SSR(H1000)	3.2	15,900
	SSO-25UPF-BK	SSO-25UPF-WG			1120	SNR-SSR(H1250)	3.8	17,600
	SSO-30UPF-BK	SSO-30UPF-WG			1370	SNR-SSR(H1500)	4.6	18,200
	SSO-37UPF-BK	SSO-37UPF-WG			1670	SNR-SSR(H1800)	5.9	19,000
	SSO-42UPF-BK	SSO-42UPF-WG			1870	SNR-SSR(H2000)	6.6	20,400
	SSO-46UPF-BK	SSO-46UPF-WG			2070	SNR-SSR(H2200)	7.3	24,100

# SSO SERIES パネルマウントフレームM5ねじ穴

RoHS対応品

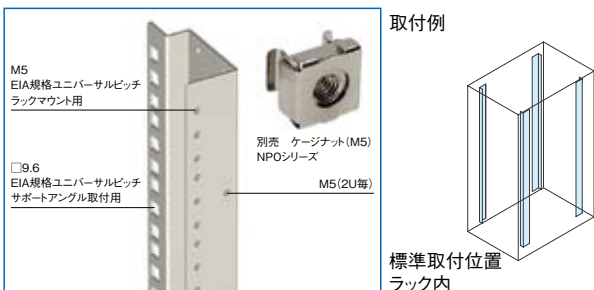

- ### 特徴
- ネットワークラックSNRシリーズの構成部品と同じパネルマウントフレームです。
  - 19インチマウント部はM5のねじ穴が開いている仕様です。
  - 四角穴にケージナットを取り付けることでサポートアングル等を取り付けできます。
  - ラックマウント部の横に開いているM5のねじ穴にはケーブル処理用のアクセサリ等を取り付けることができます。
  - 19インチマウント部は位置決め用として刻印(1U毎)と数字刻印(5U毎)が入っています。

### 注意

● 原則として本製品はラック本体と一緒にご依頼ください。別途ご依頼される場合は最寄りの営業所までお問い合わせください。

### 構成内容

名称	個数	材質	色・外装処理
パネルマウントフレーム	2	鋼板 t2.3	●型番末尾BK 「ブラック」N1.0メラミン塗装 ●型番末尾WG 「ホワイトグレイ」7.5Y7.4/0.8メラミン塗装

付属品 取付用ねじ PFブラケット4/6個(ただし、幅が700/800mmの場合)

### 機種内容

在庫区分	型番(色)		外形寸法(mm)			適合ラックシリーズ名 (適合機種サイズ mm)	質量 (kg/2本)	標準価格 (税抜)
	ブラック	ホワイトグレイ	Wo	Ho	Do			
組立品	SSO-M19UPF-BK	SSO-M19UPF-WG	35	78	870	SNR-SSR(H1000)	3.6	22,500
	SSO-M25UPF-BK	SSO-M25UPF-WG			1120	SNR-SSR(H1250)	4.6	24,800
	SSO-M30UPF-BK	SSO-M30UPF-WG			1370	SNR-SSR(H1500)	5.7	25,600
	SSO-M37UPF-BK	SSO-M37UPF-WG			1670	SNR-SSR(H1800)	6.8	26,800
	SSO-M42UPF-BK	SSO-M42UPF-WG			1870	SNR-SSR(H2000)	7.7	29,000
	SSO-M46UPF-BK	SSO-M46UPF-WG			2070	SNR-SSR(H2200)	8.5	34,300

# SSO SERIES パネルマウントフレームJISタイプ

RoHS対応品

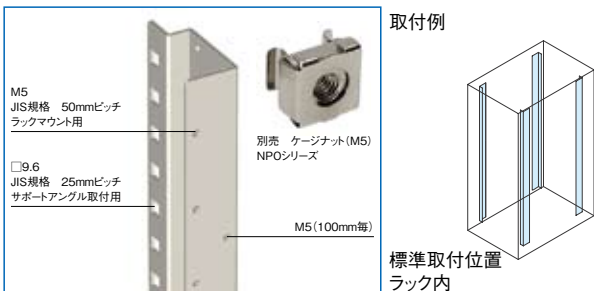

- ### 特徴
- ネットワークラックSNRシリーズ及びサーバールックSSRシリーズ用のJIS規格のパネルマウントフレームです。
  - 19インチマウント部はM5のねじ穴が開いている仕様です。
  - 四角穴にケージナットを取り付けることでサポートアングル等を取り付けることができます。
  - ラックマウント部の横に開いているM5のねじ穴にはケーブル処理用のアクセサリ等を取り付けることができます。
  - 19インチマウント部は位置決め用として刻印(50mm)と数字刻印(5J毎※1J=50mm)が入っています。

### 注意

● 原則として本製品はラック本体と一緒にご依頼ください。別途ご依頼される場合は最寄りの営業所までお問い合わせください。

### 機種内容

在庫区分	型番(色)		外形寸法(mm)			適合ラックシリーズ名 (適合機種サイズ)	質量 (kg/2本)	標準価格 (税抜)
	ブラック	ホワイトグレイ	Wo	Ho	Do			
受注品	SSO-M17JPF-BK	SSO-M17JPF-WG	35	78	870 (有効高さ850)	SNR-SSR(H1000)	3.8	22,400
	SSO-M22JPF-BK	SSO-M22JPF-WG			1120 (有効高さ1100)	SNR-SSR(H1250)	4.8	24,600
	SSO-M27JPF-BK	SSO-M27JPF-WG			1370 (有効高さ1350)	SNR-SSR(H1500)	5.9	25,500
	SSO-M33JPF-BK	SSO-M33JPF-WG			1670 (有効高さ1650)	SNR-SSR(H1800)	7.2	26,400
	SSO-M37JPF-BK	SSO-M37JPF-WG			1870 (有効高さ1850)	SNR-SSR(H2000)	8.1	27,800
	SSO-M41JPF-BK	SSO-M41JPF-WG			2070 (有効高さ2050)	SNR-SSR(H2200)	8.9	31,300

### 構成内容

名称	個数	材質	色・外装処理
パネルマウントフレーム	2	鋼板 t2.3	●型番末尾BK 「ブラック」N1.0メラミン塗装 ●型番末尾WG 「ホワイトグレイ」7.5Y7.4/0.8メラミン塗装

付属品 取付用ねじ PFブラケット4/6個(ただし、幅が700/800mmの場合)

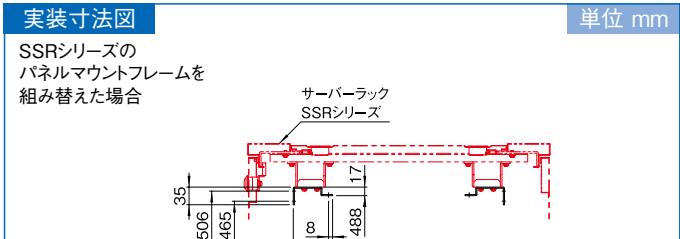

# SSO SERIES ガイドマウントフレーム

RoHS 対応品 スチール 販売単位 2本 **ブラック** ホワイトグレイ

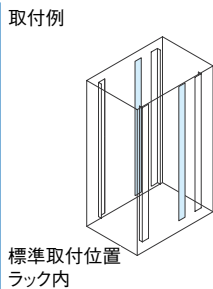
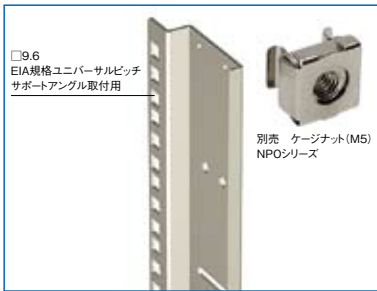

- 特徴**
- ネットワークラックSNRシリーズの構成部品と同じガイドマウントフレームです。
  - 短いサポートアングル等を取り付ける場合等に用います。
  - 四角穴にケージナットを取り付けることでサポートアングル等を取り付けできます。

**機種内容**

在庫区分	型番(色)		外形寸法(mm)			適合ラックシリーズ名 (適合機種サイズ mm)	質量 (kg/2本)	標準価格 (税抜)
	ブラック	ホワイトグレイ	Wo	Ho	Do			
組立品	SSO-19UGF-BK	SSO-19UGF-WG	17	82	870	SNR・SSR (H1000)	2.6	13,300
	SSO-25UGF-BK	SSO-25UGF-WG			1120	SNR・SSR (H1250)	3.3	14,700
	SSO-30UGF-BK	SSO-30UGF-WG			1370	SNR・SSR (H1500)	4.2	15,100
	SSO-37UGF-BK	SSO-37UGF-WG			1670	SNR・SSR (H1800)	4.9	15,800
	SSO-42UGF-BK	SSO-42UGF-WG			1870	SNR・SSR (H2000)	5.5	17,100
	SSO-46UGF-BK	SSO-46UGF-WG			2070	SNR・SSR (H2200)	6.1	20,200

**注意**

● 原則として本製品はラック本体と一緒にご依頼ください。別途ご依頼される場合は最寄りの営業所までお問い合わせください。

**構成内容**

名称	個数	材質	色・外装処理
ガイドマウントフレーム	2	銅板 t2.0	● 型番末尾BK 「ブラック」N1.0メラミン塗装 ● 型番末尾WG 「ホワイトグレイ」7.5Y7.4/0.8メラミン塗装

付属品 取付用ねじ PFブラケット4/6個(ただし、幅が700/800mmの場合)

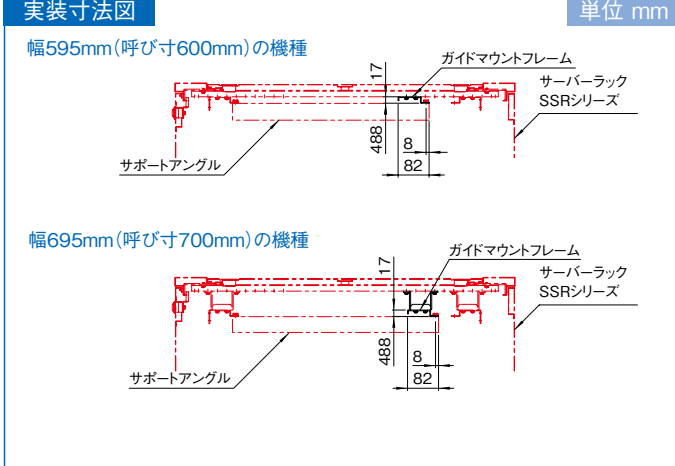

# SSO SERIES ガイドマウントフレームJISタイプ

RoHS 対応品 スチール 販売単位 2本 **ブラック** ホワイトグレイ

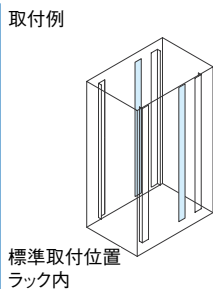
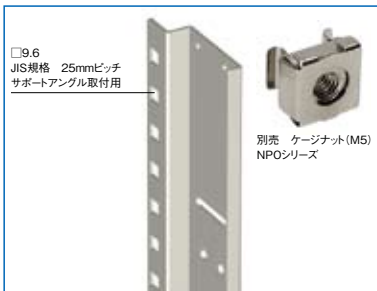

- 特徴**
- ネットワークラックSNRシリーズ及びサーバーラックSSRシリーズ用のJIS規格のパネルマウントフレームです。
  - パネルマウントフレームをJISタイプに組み替えた場合に、通常より、短いサポートアングルを取り付ける場合等に用います。
  - 四角穴にケージナットを取り付けることでサポートアングル等を取り付けできます。

**機種内容**

在庫区分	型番(色)		外形寸法(mm)			適合ラックシリーズ名 (適合機種サイズ mm)	質量 (kg/2本)	標準価格 (税抜)
	ブラック	ホワイトグレイ	Wo	Ho	Do			
非標準	SSO-17JGF-BK	SSO-17JGF-WG	17	82	870 (有効高さ850)	SNR・SSR (H1000)	2.7	13,200
	SSO-22JGF-BK	SSO-22JGF-WG			1120 (有効高さ1100)	SNR・SSR (H1250)	3.4	14,500
	SSO-27JGF-BK	SSO-27JGF-WG			1370 (有効高さ1350)	SNR・SSR (H1500)	4.3	14,900
	SSO-33JGF-BK	SSO-33JGF-WG			1670 (有効高さ1650)	SNR・SSR (H1800)	5.1	15,400
	SSO-37JGF-BK	SSO-37JGF-WG			1870 (有効高さ1850)	SNR・SSR (H2000)	5.7	16,500
	SSO-41JGF-BK	SSO-41JGF-WG			2070 (有効高さ2050)	SNR・SSR (H2200)	6.3	18,900

**注意**

● 原則として本製品はラック本体と一緒にご依頼ください。別途ご依頼される場合は最寄りの営業所までお問い合わせください。

**構成内容**

名称	個数	材質	色・外装処理
ガイドマウントフレーム	2	銅板 t2.0	● 型番末尾BK 「ブラック」N1.0メラミン塗装 ● 型番末尾WG 「ホワイトグレイ」7.5Y7.4/0.8メラミン塗装

付属品 取付用ねじ PFブラケット4/6個(ただし、幅が700/800mmの場合)

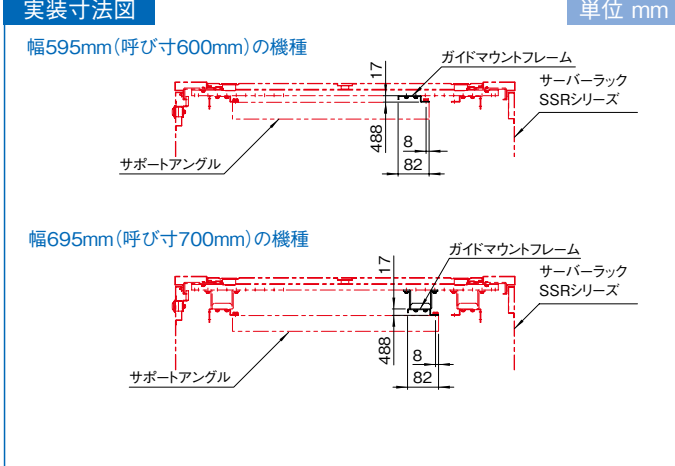

# SSO SERIES サイドフレーム

RoHS対応品 販売単位 1本



取付例

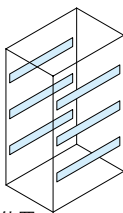

標準取付位置  
ラック内

## 特徴

- ラック内部にACパワーダクト等のアクセサリを取り付ける場合に取付けます。
- ネットワークラックSNRシリーズ/サーバーラックSSRシリーズの構成部品のサイドフレームと同一のものです。

## 注意

- 原則として本製品はラック本体と一緒にご依頼ください。別途ご依頼される場合は最寄りの営業所までお問い合わせください。

## 構成内容

名称	個数	材質	色・外装処理
サイドフレーム	1	鋼板 t2.3	● 型番末尾BK 「ブラック」N1.0メラミン塗装 ● 型番末尾WG 「ホワイトグレイ」7.5Y7.4/0.8メラミン塗装

付属品 取付用ねじ

## 機種内容

在庫区分	型番(色)		外形寸法(mm)			適合ラックシリーズ名 (適合機種サイズ mm)	質量 (kg)	標準価格 (税抜)
	ブラック	ホワイトグレイ	Wo	Ho	Do			
組立品	SSO-600SF-BK	SSO-600SF-WG	17	62	511	SNR-SSR(D600)	0.8	2,590
	SSO-700SF-BK	SSO-700SF-WG			611	SNR-SSR(D700)	0.9	2,880
	SSO-800SF-BK	SSO-800SF-WG			711	SNR-SSR(D800)	1.1	3,340
	SSO-900SF-BK	SSO-900SF-WG			811	SNR-SSR(D900)	1.3	3,620
	SSO-A00SF-BK	SSO-A00SF-WG			911	SNR-SSR(D1000)	1.4	4,190
	SSO-B00SF-BK	SSO-B00SF-WG			1011	SNR-SSR(D1100)	1.6	4,760
	SSO-C00SF-BK	SSO-C00SF-WG			1111	SNR-SSR(D1200)	1.7	5,340

## 外観寸法図

単位 mm

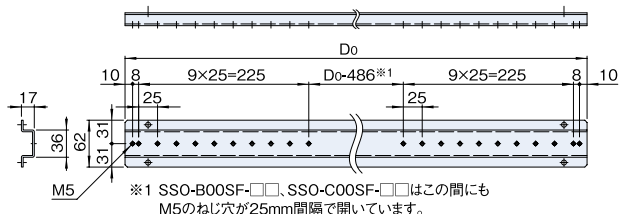

# SSO SERIES フロアレベラーセット

RoHS対応品 販売単位 1式



## 特徴

- SNR/SSRシリーズ専用のフロアレベラーです。
- ラックの高さ調整や、水平出しに使用します。
- キャスター (RACT-093J-S、RACT-093JK-S、RACT-093JK-SR)との併用が可能です。

## 機種内容

在庫区分	型番	外形寸法(mm)			適合ラックシリーズ名 (適合機種サイズ mm)	質量 (kg/1式)	標準価格 (税抜)
		Wo	Ho	Do			
在庫品	SSO-121FLS	40	121	40	SNR SSR	1.1	6,310

## 外観寸法図

単位 mm

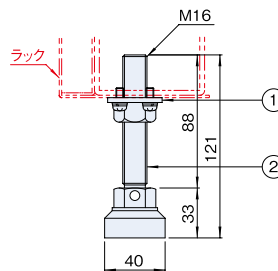

## 構成内容

照番	名称	個数	材質	色・外装処理
1	フロアレベラー用ナットプレート	2	鋼板 t3.2	「ホワイトグレイ」7.5Y7.4/0.8メラミン塗装
2	フロアレベラー	2	鋼材 デルリン	亜鉛めっき「乳白色」

付属品 取付用ねじ

# SSO SERIES 絶縁プレート

RoHS対応品



## 特徴

- ラックとチャンネルベースとの絶縁に使用します。
- ラック1台につき1セットを使用します。
- ラックの下面に付属の両面テープで取付けます。

## 構成内容

照番	名称	個数	材質	色・外装処理
1	絶縁板W	2	ポリエチレン板 t3.0	「ナチュラル(白色)」
2	絶縁板D	2		
3	絶縁スペーサー	4		

付属品 両面テープ

## 機種内容

在庫区分	型番	外形寸法(mm)			適合ラックシリーズ名 (適合機種サイズ mm)	質量 (kg/1式)	標準価格 (税抜)
		Wo	Ho	Do			
在庫品	SSO-6060ZP2	594		600	SNR-SSR(W600 D600)	0.6	6,700
				700	SNR-SSR(W600 D700)	0.7	6,900
				800	SNR-SSR(W600 D800)	0.8	7,100
				900	SNR-SSR(W600 D900)	0.8	7,200
				1000	SNR-SSR(W600 D1000)	0.9	7,500
				1100	SNR-SSR(W600 D1100)	0.9	7,800
	SSO-7060ZP2	694	3	600	SNR-SSR(W700 D600)	0.7	6,800
				700	SNR-SSR(W700 D700)	0.8	7,000
				800	SNR-SSR(W700 D800)	0.8	7,200
				900	SNR-SSR(W700 D900)	0.9	7,400
				1000	SNR-SSR(W700 D1000)	0.9	7,600
				1100	SNR-SSR(W700 D1100)	1.0	7,900
	SSO-8060ZP2	794		600	SNR-SSR(W800 D600)	0.8	7,000
				700	SNR-SSR(W800 D700)	0.8	7,200
				800	SNR-SSR(W800 D800)	0.9	7,400
				900	SNR-SSR(W800 D900)	0.9	7,600
				1000	SNR-SSR(W800 D1000)	1.0	7,900
				1100	SNR-SSR(W800 D1100)	1.0	8,200
	SSO-8060ZP2	794		600	SNR-SSR(W800 D600)	0.8	7,000
				700	SNR-SSR(W800 D700)	0.8	7,200
				800	SNR-SSR(W800 D800)	0.9	7,400
				900	SNR-SSR(W800 D900)	0.9	7,600
				1000	SNR-SSR(W800 D1000)	1.0	7,900
				1200	SNR-SSR(W800 D1200)	1.1	8,500

## 外観寸法図

単位 mm

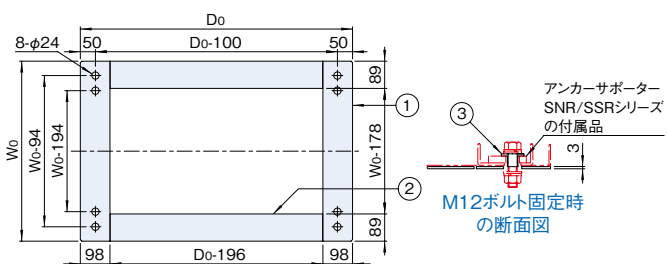

# SSO SERIES 重量用キャスタープレート

RoHS対応品 スチール 販売単位 1式 ブラック

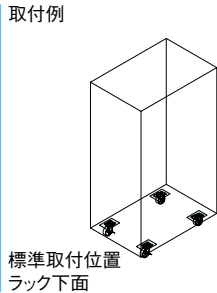

### 注意

- 機器を搭載した場合のラックの移動には十分に注意してください。搭載物とラックの合計が相当な重量の場合には、遅い速度での移動や緩い斜面でも非常に危険である場合があります。

### 特徴

- 本プレートを用いることで、サーバーラックSSRシリーズ等の特定のラックに重量用キャスターを取り付けできるようになります。
- 取り付けには付属のねじとナットを使用します。

### 構成内容

名称	個数	材質	色・外装処理
重量用キャスタープレート	4	鋼板 t3.2	「ブラック」N1.0メラミン塗装

付属品 取付用ねじ・ナット1式

### 機種内容

在庫区分	型番	外形寸法			適合ラックシリーズ名 (適合機種サイズ mm)	適合キャスター型番※1	質量 (kg/1式)	標準価格 (税抜)
		Wo	Ho	Do				
在庫品	SSO-HCTP	92	3.2	130	NBSD (H2000) SNR SSR	RACT-106JK-S RACT-106JK-SH RACT-130JK-S RACT-144J-N RACT-144JK-S	1.5	10,000

※1 RACT-106JK-SHのみ、フロアレベラーSSO-121FLSと同時にラックへ取り付けできます。(他のキャスターは併用できません。)

### 外観寸法図

単位 mm

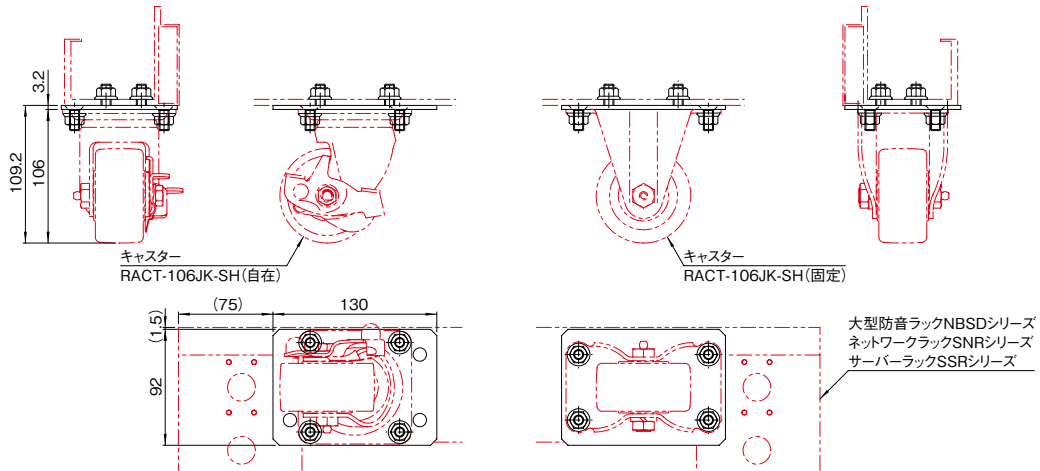

# NPRM SERIES 1Uリヤマウント金具

RoHS対応品 スチール 19INCH EIA 販売単位 2個

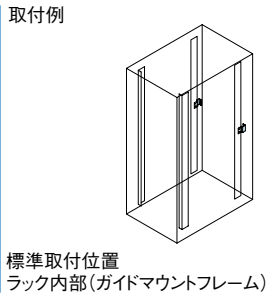

### 特徴

- サーバラックSNRシリーズに取り付けることにより、1Uの19インチ機器をラック後面側に取り付けることができます。
- 四角穴に付属のケージナットを挿入し、19インチ機器を取り付けます。
- SNRシリーズのガイドマウントフレーム(EIA)、専用アクセサリのガイドマウントフレーム(JIS)のどちらにも取り付けできます。

### 注意

- 縦方向の取付ピッチ(15.5mm)は製造上の都合で、EIA規格に準拠していません。但しケージナット使用により、ねじ穴のピッチは15.875mmに調整できます。

### 構成内容

名称	個数	材質	色・外装処理
1Uリヤマウント金具	2	鋼板 t2.0	「ホワイトグレイ」塗装

付属品 ケージナットM5 4個 金具取付用ねじ 4本 スペーサー 4個

### 機種内容

在庫区分	型番	外形寸法(mm)			取付規格	適合ラックシリーズ名	質量(kg/2個)	標準価格(税抜)
		Wo	Ho	Do				
在庫品	NPRM-1UWG	30	44.4 (1U)	37.5	EIA	SNR	0.2	3,000

### 外観寸法図

単位 mm

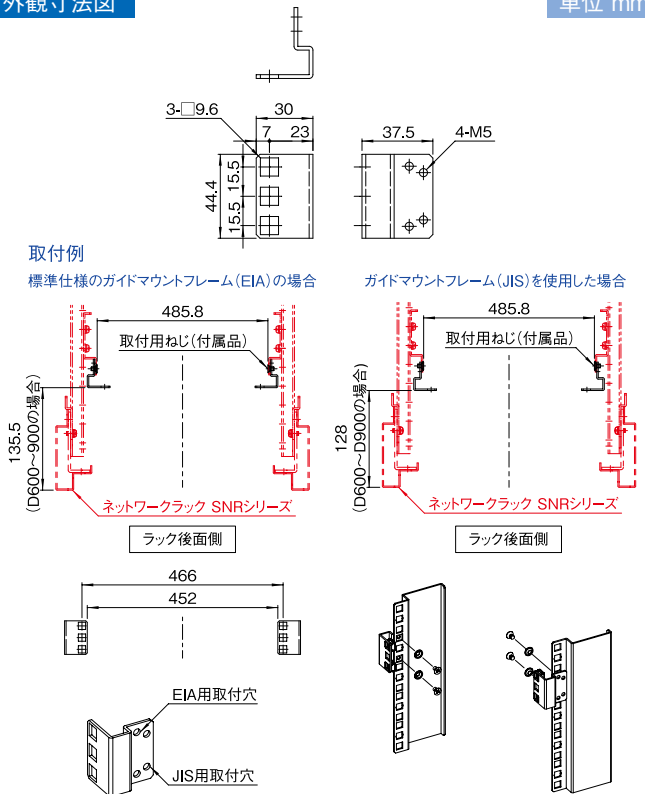

# SSO SERIES 熱遮蔽用 ブラシパネル

RoHS  
対応品

ねじ付  
1セット

販売単位  
1セット

ブラック



取付例

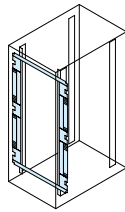

標準取付位置  
パネルマウントフレーム



実装例



## 特徴

- パネルマウントフレームとラック内側面の隙間を埋め、収納機器の排出する熱が前面側に回りこむのを遮断し、冷却効率を向上します。
- スカート部はブラシで、ブラシの毛の間を通すことで、隙間なく側面への通線を可能にします。
- ラック寸法W700タイプ、ベンチレーションタイプ専用オプションです。
- パネルマウントフレームの組込み位置がラック前面より110mm以上の場合は、別売の熱遮蔽用上下ブラシパネル (SSO-700WBB-BK) を併用することで遮断効果が上がります。

## 構成内容

照番	名称	個数	材質	色・外装処理
1	本体	4	銅板 t1.6	「ブラック」N1.0 メラミン塗装
2	押さえ金具	4	銅板 t2.0	
3	ブラシ	4	ブラシ部:ポリアミド	ブラシ部:「ブラック」
4	上下カバー-本体	2	銅板 t1.6	「ブラック」N1.0 メラミン塗装
5	サイドカバー-上	2		
6	サイドカバー-下	2		
7	サイドカバー-中	2		

付属品 取付用ねじ

## 機種内容

在庫区分	型番	外形寸法 (mm)			適合ラックシリーズ名	質量 (kg)	標準価格 (税抜)
		Wo	Ho	Do			
組立品	SSO-2000HBB-BK	-	1871	11.1	SNR-SSR(W700 H2000)	5.8	39,000
	SSO-2200HBB-BK	-	2071		SNR-SSR(W700 H2200)	6.2	39,200

※ パネルマウントフレームの組込み位置が、ラック前面より91~108mmの場合は、取り付けできません。

## 外観寸法図

単位 mm

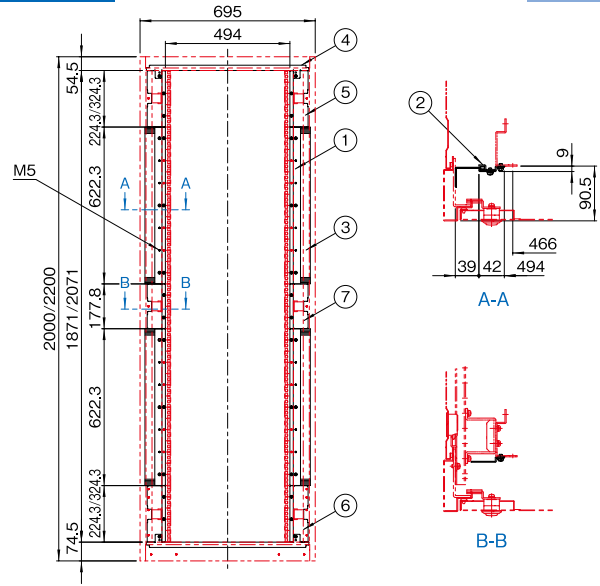

# SSO SERIES 熱遮蔽用 ゴムパネル

RoHS  
対応品

ねじ付  
1セット

販売単位  
1セット

ブラック



取付例

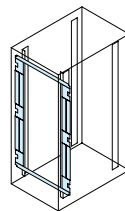

標準取付位置  
パネルマウントフレーム



実装例



## 特徴

- パネルマウントフレームとラック内側面の隙間を埋め、収納機器の排出する熱が前面側に回りこむのを遮断し、冷却効率を向上します。
- スカート部はゴム製なので、側面への通線が可能です。
- ラック寸法W700タイプ、ベンチレーションタイプ専用オプションです。
- パネルマウントフレームの組込み位置がラック前面より110mm以上の場合は、別売の熱遮蔽用上下ブラシパネル (SSO-700WBB-BK) を併用することで遮断効果が上がります。

## 構成内容

照番	名称	個数	材質	色・外装処理
1	本体	4	銅板 t1.6	「ブラック」N1.0 メラミン塗装
2	押さえ金具	4	銅板 t2.0	
3	ブラックゴム	4	ネオプレンゴム t2.0	「ブラック」
4	上下カバー-本体	2	銅板 t1.6	「ブラック」N1.0 メラミン塗装
5	サイドカバー-上	2		
6	サイドカバー-下	2		
7	サイドカバー-中	2		

付属品 取付用ねじ

## 機種内容

在庫区分	型番	外形寸法 (mm)			適合ラックシリーズ名	質量 (kg)	標準価格 (税抜)
		Wo	Ho	Do			
組立品	SSO-2000HBR-BK	-	1871	13.1	SNR-SSR(W700 H2000)	5.8	23,700
	SSO-2200HBR-BK	-	2071		SNR-SSR(W700 H2200)	6.2	24,000

※ パネルマウントフレームの組込み位置が、ラック前面より91~108mmの場合は、取り付けできません。

## 外観寸法図

単位 mm

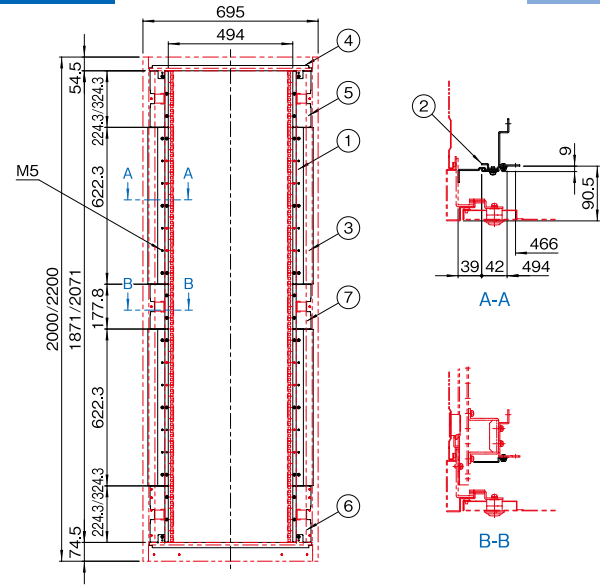

# SSO SERIES 熱遮蔽用 スポンジパネル

RoHS 対応品 販売単位 1セット ブラック

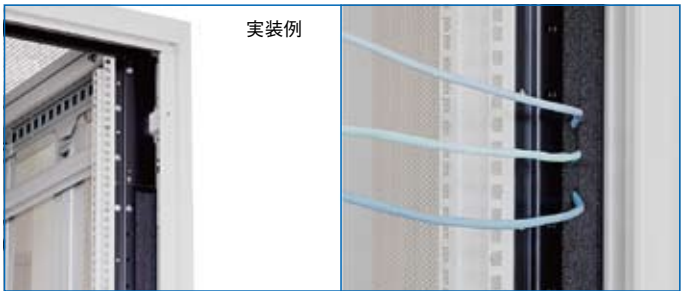
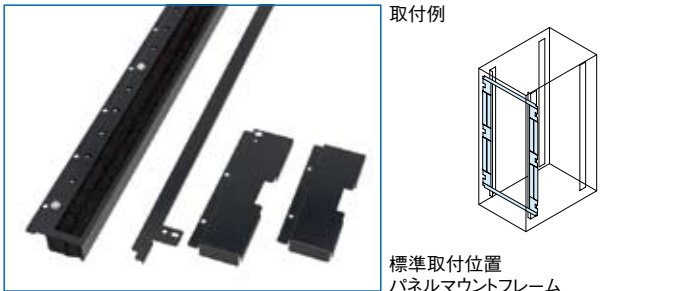

- ### 特徴
- パネルマウントフレームとラック内側面の隙間を埋め、収納機器の排出する熱が前面側に回りこむのを遮蔽し、冷却効率を向上します。
  - スカート部はエプトシーラー製のスポンジ状クッションゴムで、2層に分かれたスポンジの間を通すことで側面への通線が可能です。
  - ラック寸法W700タイプ、ベンチレーションタイプ専用オプションです。
  - パネルマウントフレームの組込み位置が、ラック前面より90.5mmの場合のみ取付可能です。(熱遮蔽用上下ブラシパネルは取付できません。)

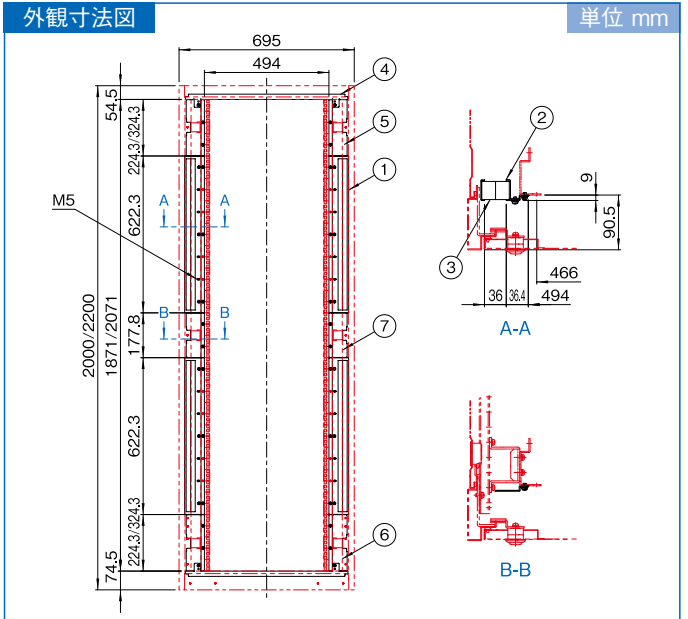

### 構成内容

照番	名称	個数	材質	色・外装処理
1	本体	4	鋼板 t1.6	「ブラック」N1.0 メラミン塗装
2	押さえ金具	4	鋼板 t2.0	
3	クッションゴム	8	エプトシーラー	「ブラック」
4	上下カバー-本体	2	鋼板 t1.6	「ブラック」N1.0 メラミン塗装
5	サイドカバー-上	2		
6	サイドカバー-下	2		
7	サイドカバー-中	2		

付属品 取付用ねじ

### 機種内容

在庫区分	型番	外形寸法 (mm)			適合ラックシリーズ名	質量 (kg)	標準価格 (税抜)
		Wo	Ho	Do			
組立品	SSO-2000HBC-BK	-	1871	34.6	SNR-SSR(W700 H2000)	7.0	46,200
	SSO-2200HBC-BK	-	2071		SNR-SSR(W700 H2200)	7.4	46,500

※ パネルマウントフレームの組込み位置が、ラック前面より90.5mmの場合のみ取付可能です。

# SSO SERIES 熱遮蔽用 上下ブラシパネル

RoHS 対応品 販売単位 1セット ブラック

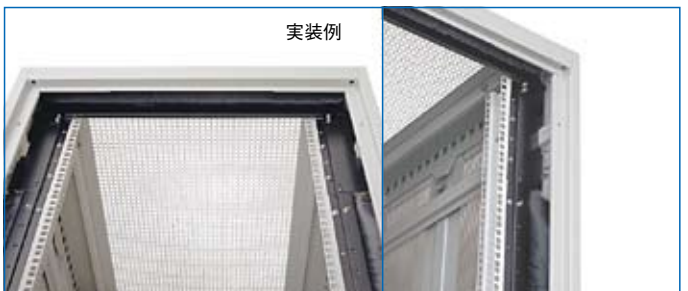
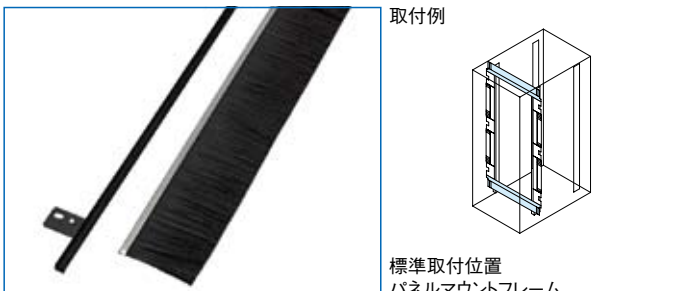

- ### 特徴
- 別売の熱遮蔽用ブラシパネル(SSO-2□00WBB-BK)、ゴムパネル(SSO-2□00WBR-BK)のどちらかと併用し、上下に取り付けることで遮蔽効果と冷却効率を上げます。
  - パネルマウントフレームの組込み位置がラック前面より110mm以上の場合、使用できます。
  - スカート部はブラシで、ブラシの毛の間を通すことで、隙間なく上下面への通線を可能にします。
  - 熱遮蔽用スポンジパネル(SSO-2□00WBC-BK)には、併用して取り付けできません。

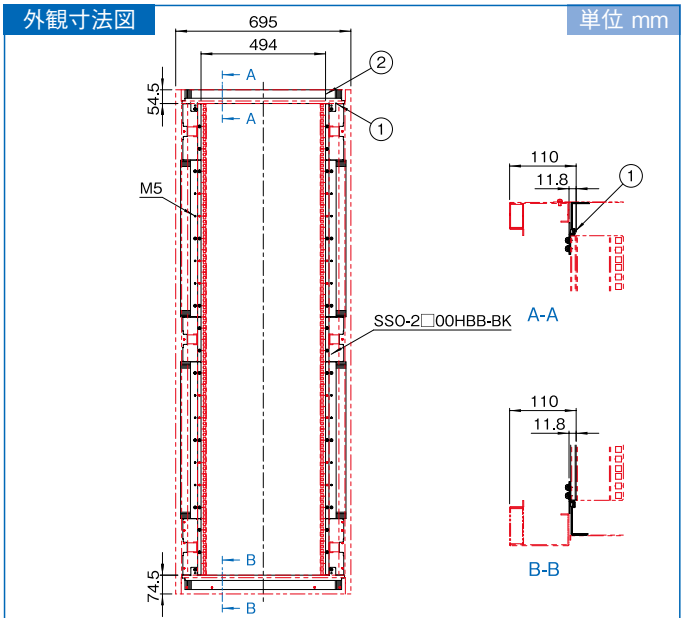

### 構成内容

照番	名称	個数	材質	色・外装処理
1	押さえ金具	2	鋼板 t1.2	「ブラック」N1.0 メラミン塗装
2	ブラシ	2	ブラシ部:ポリアミド	

付属品 取付用ねじ

### 機種内容

在庫区分	型番	外形寸法 (mm)			適合ラックシリーズ名	質量 (kg)	標準価格 (税抜)
		Wo	Ho	Do			
組立品	SSO-700WBB-BK	644.4	-	11.8	SNR-SSR(W700)	0.9	14,600

※ パネルマウントフレームの組込み位置が、ラック前面より109mm以下の場合は、取り付けできません。

# SSO SERIES アース線キット

RoHS 対応品 販売単位 1式



## 特徴

- ラックの主要構成部品を電気的につなぐことができます。
- ラック一台分のアース線、ねじ類等の必要な部品のセットです。
- 別売のアースパーキット (EBK-5-3P) をラック内下面に取り付けて配線します。

## 構成内容

名称	個数	電線の長さL (mm)	備考
アース線250MF	4	250	両端 M4用丸型圧着端子及び差込型接続端子
アース線400MF	3	400	
タブ端子	6	—	—

付属品 取付用ねじ・ナット・座金等 一式

## 外観寸法図

アース線 250MF / アース線 400MF



単位 mm



## 機種内容

在庫区分	型番	適合ラックシリーズ名	質量 (kg/1式)	標準価格 (税抜)
在庫品	SSO-EWK-01	SNR SSR	0.2	1,820

# SSO SERIES ロッドロックセット2

RoHS 対応品 販売単位 1式



取付例

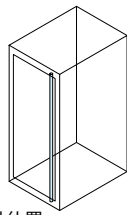

標準取付位置  
ドア内部

## 特徴

- ドアを3点固定式に変更する場合に、ドアのハンドル部等に取り付けます。
  - 3点固定式になるため、ドアを閉めた状態の時、確実にしっかりとロックされます。
  - 観音ドア以外の右開き、左開きドアの両方に取り付けできます。
- ※ ロッドロックセット2はラックと一緒にご依頼ください。別途ご依頼される場合には最寄りの営業所までお問い合わせください。

## 構成内容

照番	名称	個数	材質	色・外装処理
1	ロッド棒(上)	1	鋼材 φ6	垂鉛めっき
2	ロッド棒(下)	1		
3	ロッドガイド	対称計2	鋼板 t1.2	「ホワイトグレイ」メラミン塗装
4	ロッド用ハンドル止め金	1	鋼板 t2.3	垂鉛めっき
5	クイックプッシュ	2	ポリアミド	「ホワイト」
6	スナップブッシング	2	ポリアミド66	「ブラック」
7	プラスチックベット	4	ポリアミド6	

※一部のパーツ及びねじ類を省略しています。

## 外観寸法図

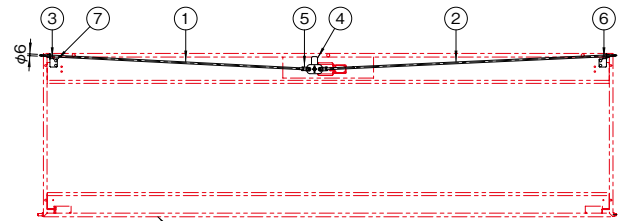

ネットワークラックSNRシリーズと  
サーバーラックSSRシリーズ用のドア(観音ドア以外)

## 機種内容

在庫区分	型番	適合ラックシリーズ名 (適合機種サイズmm)	質量 (kg/1式)	標準価格 (税抜)
受注品	SSO-42URLS-2	SNR-SSR (H2000)	0.5	8,790
	SSO-46URLS-2	SNR-SSR (H2200)	0.6	9,470

# SSO SERIES ジョイントブラケット

RoHS 対応品 スチール 販売単位 1式 ブラック



## 特徴

- ラック同士を連結できる金具です。
- 機器を実装する前に連結するラックのサイドフレームに取り付けます。
- ラックの機種により、使用する個数が異なります。
- ラック同士を接触させて連結させる場合と5mmの隙間を空けて連結する場合の両方に対応しています。

## 機種内容

在庫区分	型番	適合ラックシリーズ名	ジョイントブラケット必要数	質量 (kg/1式)	標準価格 (税抜)
在庫品	SSO-08JB	SNR SSR	4個 (SNR/SSRシリーズのH1000~1500mmの機種) 6個 (SNR/SSRシリーズのH1800~2200mmの機種)	0.2	2,400

## 構成内容

照番	名称	個数	材質	色・外装処理
1	ジョイントブラケット	2	鋼板 t2.3	「ブラック」N1.0メラミン塗装
2	なべ小ネジM5×12座金組込	4		
3	六角ボルトM8×25	1	鋼材	垂鉛めっき
4	六角ナットM8	1		
5	パネ座金M8	1		
6	平座金M8	2		

付属品 無

## 外観寸法図

単位 mm

連結ラック間に隙間を設けない場合(ラック間は595/695/795mm)

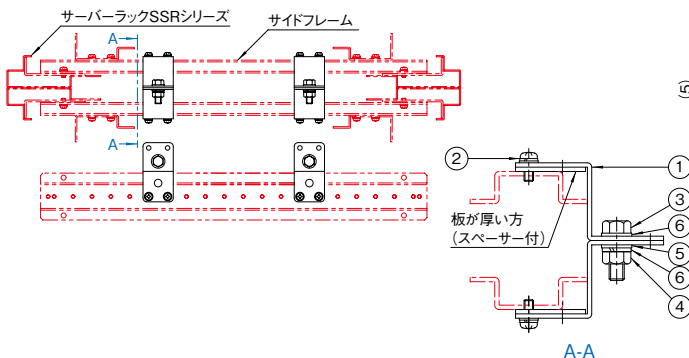

連結ラック間に5mm隙間を設ける場合(ラック間は600/700/800mm)

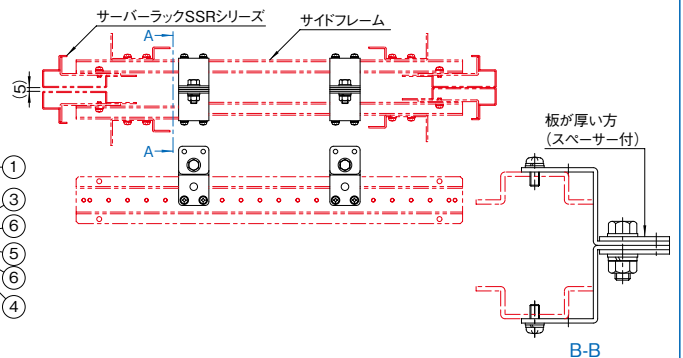

# SSO SERIES 上部連結板

RoHS対応品 お届け スチール 販売単位 2枚 **ブラック** ホワイトグレイ



取付例

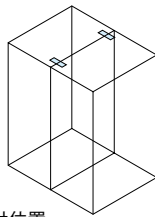

標準取付位置  
ラック上面

## 特徴

- ラック同士を上部で連結する場合に使用します。
- ラック上面の四隅のM12のねじ穴に対して付属のボルト等を使用して取り付けます。

## 構成内容

名称	個数	材質	色・外装処理
上部連結板	2	銅板 t2.3	●SSO-100JB-BK 「ブラック」N1.0メラミン塗装 ●SSO-100JB 「ホワイトグレイ」塗装

付属品 M12六角ボルト M12パネ座金 M12平座金

## 機種内容

在庫区分	型番(色)		外形寸法(mm)			適合ラックシリーズ名		質量(kg/2枚)	標準価格(税抜)
	ブラック	ホワイトグレイ	Wo	Ho	Do	SNR	SSR		
在庫品	SSO-100JB-BK	SSO-100JB	130	2.3	30	SNR	SSR	0.4	2,350

## 外観寸法図

単位 mm

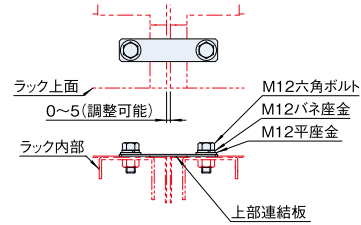

# SSO SERIES 絶縁T字型連結板

RoHS対応品 お届け 販売単位 2枚

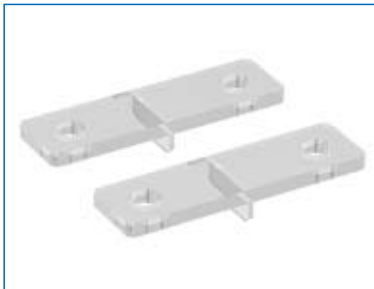

取付例

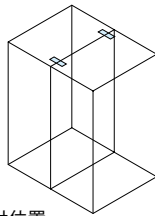

標準取付位置  
ラック上面

## 特徴

- ラック同士を上部で連結する場合に使用します。
- ラック上面の四隅のM12のねじ穴に対して付属のボルト等を使用して連結できません。
- 連結した場合にラック間の絶縁が必要な場合に使用します。

## 構成内容

名称	個数	材質	色・外装処理
絶縁T字型連結板	2	ポリエステル	「透明」

付属品 M12六角ボルト、M12平座金 各4個、M12パネ座金 8個

## 機種内容

在庫区分	型番	外形寸法(mm)			適合ラックシリーズ名		質量(kg/2枚)	標準価格(税抜)
		Wo	Ho	Do	SNR	SSR		
在庫品	SSO-100ZJB	140	20	40	SNR	SSR	0.3	4,840

## 外観寸法図

単位 mm

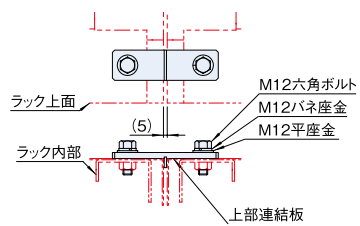

# SSO SERIES 縦連結スパーサー

RoHS対応品 お届け スチール 販売単位 1式 **ブラック** ホワイトグレイ



取付例

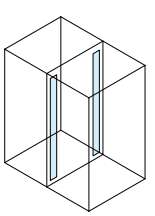

標準取付位置  
ラック側面

## 特徴

- 約5mmの隙間を設けてラックを連結する場合に使用します。
- 適合するラックに取り付けることで、ラック同士の隙間を塞ぐことができます。
- ラック連結側の側板を取り外した後、付属のねじで取り付けます。
- ラック同士の連結は、別売の上部連結板やジョイントブラケットを使用します。

## 注意

- ラックが連結されている状態では、取り付け及び取り外すことができません。ラック単体の状態で取り付けください。
- ラック連結側の側板を取り付けた状態では、本製品をラックに取り付けできません。

## 構成内容

名称	個数	材質	色・外装処理
縦連結スパーサー	4	銅板 t2.3	●型番末尾BK 「ブラック」N1.0メラミン塗装 ●型番末尾WG 「ホワイトグレイ」7.5Y7.4/0.8メラミン塗装

付属品 取付用ねじ

## 機種内容

在庫区分	型番(色)		外形寸法(mm)			適合ラックシリーズ名 (適合機種サイズmm)	質量(kg/1式)	標準価格(税抜)
	ブラック	ホワイトグレイ	Wo	Ho	Do			
組立品	SSO-2000HCS-BK	SSO-2000HCS-WG	17	1997	103.5	SNR・SSR(H2000)	10.5	19,600
	SSO-2200HCS-BK	SSO-2200HCS-WG		2197		SNR・SSR(H2200)		

## 外観寸法図

単位 mm

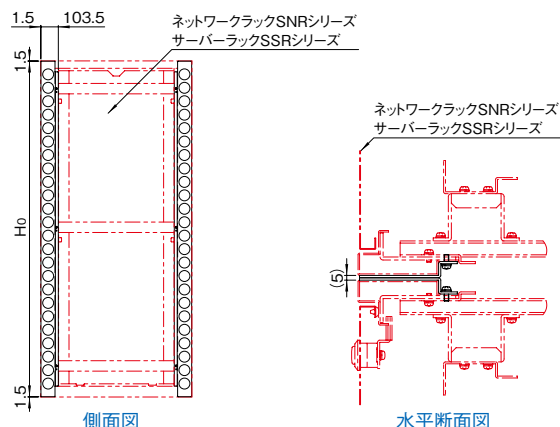

# SSO SERIES 連結カバー

RoHS 対応品 販売単位 1/2 **ブラック** ホワイトグレイ

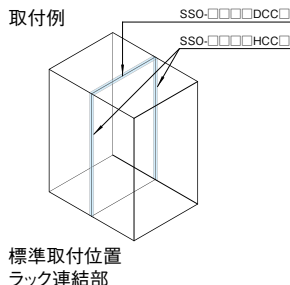
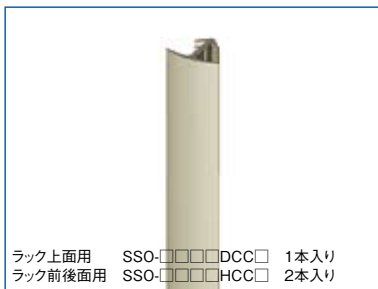

ラック上面用 SSO-□□□□DCC□ 1本入り  
ラック前面用 SSO-□□□□HCC□ 2本入り

## 特徴

- ラックを連結した際の連結部の隙間をふさぐ場合に使用します。
- ラック前面用と上面用の2種があります。

## 構成内容

名称	個数	材質	色・外装処理
連結カバー	機種内容参照	シリコン70度	●型番末尾B 「ブラック」 ●型番末尾C 「ホワイトグレイ」

付属品 両面テープ

## 機種内容

在庫区分	型番(色)		長さL (mm)	個数	適合ラックシリーズ名 (適合機種サイズ mm)	質量 (g/1本)	標準価格 (税抜)
	ブラック	ホワイトグレイ					
在庫品	SSO-0900DCCB	SSO-0900DCC	(900)	1	SNR-SSR(D900)	75	1,470
	SSO-1000DCCB	SSO-1000DCC	(1000)		SNR-SSR(D1000)	83	1,530
	SSO-1100DCCB	SSO-1100DCC	(1100)		SNR-SSR(D1100)	92	1,590
	SSO-1200DCCB	SSO-1200DCC	(1200)	2	SNR-SSR(D1200)	100	1,650
	—	SSO-1800HCC	(1800)		SNR-SSR(H1800)	150	3,400
	SSO-2000HCCB	SSO-2000HCC	(2000)		SNR-SSR(H2000)	167	3,600
		SSO-2200HCC	(2200)	SNR-SSR(H2200)	183	4,250	

## 外観寸法図

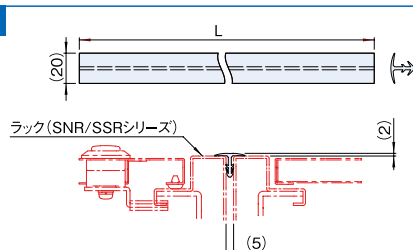

単位 mm

# SSO SERIES プレートベース(高さ100mm)

RoHS 対応品 スチール 販売単位 1台 **ブラック**

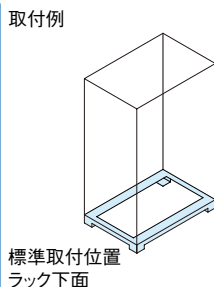

## 特徴

- OAフロア用の鋼板製の架台です。
- 各面からケーブルを導入できます。
- 高さ調整用のライナーが付属しています。
- ラックを取り付けるボルト、ナット、座金が付属しています。

## 構成内容

照番	名称	個数	材質	色・外装処理
1	プレートベース	1	鋼板 t3.2/t6.0	「ブラック」N1.0メタラン塗装
2	ライナー-1.2	8	鋼板 t1.2	
3	ライナー-3.2	8	鋼板 t3.2	

付属品 クッションゴム(プレートベース上面用) ラック取付用M12ボルト・M12ナット・座金一式

## 機種内容

在庫区分	型番	外形寸法 (mm)			適合ラックシリーズ名 (適合機種サイズ mm)	質量 (kg)	標準価格 (税抜)
		Wo	Ho	Do			
受注品	SSO-601060PB2	595	95	600	SNR-SSR(W600 D600)	12	22,100
	SSO-601070PB2			700	SNR-SSR(W600 D700)	13	22,200
	SSO-601080PB2			800	SNR-SSR(W600 D800)	13	22,500
	SSO-601090PB2			900	SNR-SSR(W600 D900)	14	22,800
	SSO-6010A0PB2			1000	SNR-SSR(W600 D1000)	15	23,500
	SSO-6010B0PB2			1100	SNR-SSR(W600 D1100)	16	24,300
	SSO-6010C0PB2	1200	SNR-SSR(W600 D1200)	17	24,800		
	SSO-701060PB2	695	95	600	SNR-SSR(W700 D600)	13	22,200
	SSO-701070PB2			700	SNR-SSR(W700 D700)	13	22,300
	SSO-701080PB2			800	SNR-SSR(W700 D800)	14	22,600
	SSO-701090PB2			900	SNR-SSR(W700 D900)	15	22,900
	SSO-7010A0PB2			1000	SNR-SSR(W700 D1000)	16	23,700
	SSO-7010B0PB2			1100	SNR-SSR(W700 D1100)	17	24,400
	SSO-7010C0PB2	1200	SNR-SSR(W700 D1200)	17	25,100		
	SSO-801060PB2	795	95	600	SNR-SSR(W800 D600)	13	22,800
	SSO-801070PB2			700	SNR-SSR(W800 D700)	14	23,200
	SSO-801080PB2			800	SNR-SSR(W800 D800)	15	23,500
	SSO-801090PB2			900	SNR-SSR(W800 D900)	16	24,000
SSO-8010A0PB2	1000			SNR-SSR(W800 D1000)	17	24,300	
SSO-8010B0PB2	1100			SNR-SSR(W800 D1100)	17	24,800	
SSO-8010C0PB2	1200	SNR-SSR(W800 D1200)	18	25,900			

## 外観寸法図

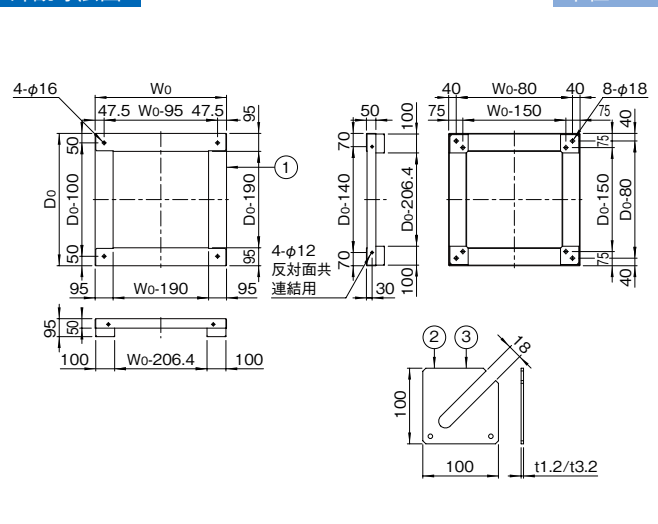

単位 mm

# SSO SERIES プレートベース(高さ400mm)

RoHS  
対応品

スチール

販売単位  
1台

ブラック



取付例

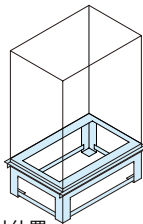

標準取付位置  
ラック下面

## 特徴

- フリーアクセスフロア用の鋼板製の架台です。
- 各面からケーブルを導入できます。
- 高さ調整用のライナーが付属しています。
- ラックを取り付けるボルト、ナット、座金が付属しています。
- フリーアクセスフロアの床パネルを支えるアングルが標準装備されています。

## 構成内容

照番	名称	個数	材質	色・外装処理
1	プレートベース	1	鋼板 t3.2/t6.0	「ブラック」N1.0メラミン塗装
2	アングルW	2	鋼板 t3.2	
3	アングルD	2		
4	ライナー-1.2	8	鋼板 t1.2	
5	ライナー-3.2	8	鋼板 t3.2	

付属品 クッションゴム一式(※アングル用、プレートベース上面・側面用)  
アングル用ボルト・座金一式 ラック取付用M12ボルト・M12ナット・座金一式

## 機種内容

在庫区分	型番	外形寸法(mm)			適合ラックシリーズ名 (適合機種サイズ mm)	質量 (kg)	標準価格 (税抜)
		Wo	Ho	Do			
受注品	SSO-604060PB2	595	395	600	SNR-SSR(W600 D600)	30	52,000
	SSO-604070PB2			700	SNR-SSR(W600 D700)	31	52,300
	SSO-604080PB2			800	SNR-SSR(W600 D800)	33	52,800
	SSO-604090PB2			900	SNR-SSR(W600 D900)	35	53,100
	SSO-6040A0PB2			1000	SNR-SSR(W600 D1000)	37	53,700
	SSO-6040B0PB2			1100	SNR-SSR(W600 D1100)	39	55,300
	SSO-6040C0PB2	1200	SNR-SSR(W600 D1200)	41	56,200		
	SSO-704060PB2	695	395	600	SNR-SSR(W700 D600)	31	52,300
	SSO-704070PB2			700	SNR-SSR(W700 D700)	33	52,800
	SSO-704080PB2			800	SNR-SSR(W700 D800)	35	53,100
	SSO-704090PB2			900	SNR-SSR(W700 D900)	37	53,400
	SSO-7040A0PB2			1000	SNR-SSR(W700 D1000)	39	53,900
SSO-7040B0PB2	1100			SNR-SSR(W700 D1100)	41	55,900	
SSO-7040C0PB2	1200	SNR-SSR(W700 D1200)	42	56,700			
SSO-804060PB2	795	395	600	SNR-SSR(W800 D600)	33	53,400	
SSO-804070PB2			700	SNR-SSR(W800 D700)	35	53,700	
SSO-804080PB2			800	SNR-SSR(W800 D800)	37	53,900	
SSO-804090PB2			900	SNR-SSR(W800 D900)	39	57,800	
SSO-8040A0PB2			1000	SNR-SSR(W800 D1000)	41	58,200	
SSO-8040B0PB2			1100	SNR-SSR(W800 D1100)	42	60,000	
SSO-8040C0PB2	1200	SNR-SSR(W800 D1200)	44	61,200			

## 外観寸法図

単位 mm

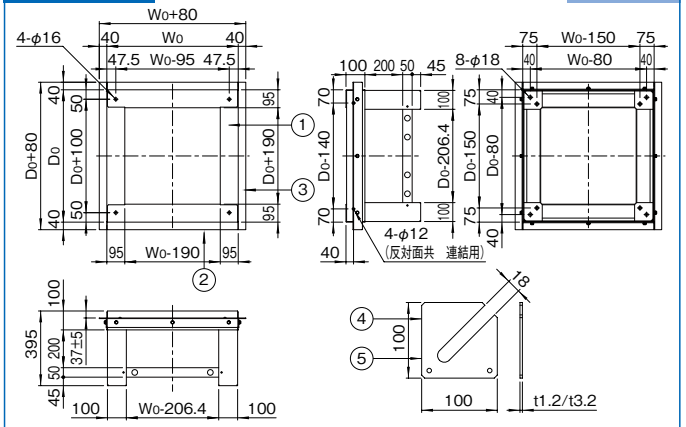

# SSO SERIES チャンネルベース(高さ100mm)

RoHS  
対応品

スチール

販売単位  
1台

ブラック



取付例

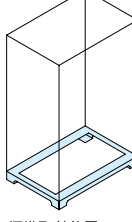

標準取付位置  
ラック底面

## 仕様

- 許容積載質量(静止時) 1200kg
- 許容積載質量(耐震1G) 1000kg
- ※耐震性能は、弊社基準になり、機種や搭載条件等により異なります。

## 構成内容

照番	名称	個数	材質	色・外装処理
1	チャンネルベース	1	山形鋼 鋼板 t6.0	「ブラック」N1.0塗装
2	ライナー-1.2	8	鋼板 t1.2	
3	ライナー-3.2	8	鋼板 t3.2	

付属品 ラック取付用M12ボルト・M12ナット・座金一式

## 機種内容

在庫区分	型番	外形寸法(mm)			適合ラックシリーズ名 (適合機種サイズ mm)	質量 (kg)	標準価格 (税抜)
		Wo	Ho	Do			
受注品	SSO-601060CB	595	95	600	SNR-SSR(W600 D600)	16.5	72,000
	SSO-601070CB			700	SNR-SSR(W600 D700)	17.5	72,600
	SSO-601080CB			800	SNR-SSR(W600 D800)	19.0	73,100
	SSO-601090CB			900	SNR-SSR(W600 D900)	20.0	73,600
	SSO-6010A0CB			1000	SNR-SSR(W600 D1000)	21.0	75,300
	SSO-6010B0CB			1100	SNR-SSR(W600 D1100)	22.0	76,400
	SSO-6010C0CB	1200	SNR-SSR(W600 D1200)	23.5	77,900		
	SSO-701060CB	695	95	600	SNR-SSR(W700 D600)	17.5	73,800
	SSO-701070CB			700	SNR-SSR(W700 D700)	19.0	74,200
	SSO-701080CB			800	SNR-SSR(W700 D800)	20.0	74,800
	SSO-701090CB			900	SNR-SSR(W700 D900)	21.0	75,300
	SSO-7010A0CB			1000	SNR-SSR(W700 D1000)	22.0	76,400
SSO-7010B0CB	1100			SNR-SSR(W700 D1100)	23.5	77,900	
SSO-7010C0CB	1200	SNR-SSR(W700 D1200)	24.5	79,100			
SSO-801060CB	795	95	600	SNR-SSR(W800 D600)	19.0	75,400	
SSO-801070CB			700	SNR-SSR(W800 D700)	20.0	76,000	
SSO-801080CB			800	SNR-SSR(W800 D800)	21.0	77,200	
SSO-801090CB			900	SNR-SSR(W800 D900)	22.0	77,900	
SSO-8010A0CB			1000	SNR-SSR(W800 D1000)	23.5	79,400	
SSO-8010B0CB			1100	SNR-SSR(W800 D1100)	24.5	80,900	
SSO-8010C0CB	1200	SNR-SSR(W800 D1200)	25.5	82,300			

## 特徴

- OAフロア用の鋼材製の架台です。
- 基本構造材として山形鋼を使用しているため、強度的に優れています。
- 各面からケーブルを導入できます。
- 高さ調整用のライナーが付属しています。
- ラックを取り付けるボルト、ナット、座金が付属しています。

## 外観寸法図

単位 mm

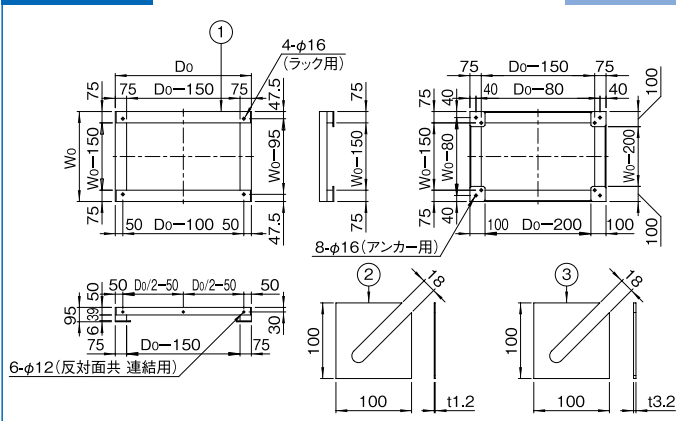

# SSO SERIES チャンネルベース(高さ400mm)

RoHS  
対応品

スチール

販売単位  
1台

ブラック



SSO-□□40□□CB

SSO-□□40□□CBL

## 仕様

- 許容積載質量(静止時) 1200kg
- 許容積載質量(耐震1G) 1000kg
- ※耐震性能は、弊社基準になり、機種や搭載条件等により異なります。

## 特徴

- フリーアクセスフロア用の鋼材製の架台です。
- 基本構造材として山形鋼を使用しているため、強度的に優れています。
- 各面からケーブルを導入できます。
- ラックを取り付けるボルト、ナット、座金が付属しています。
- フリーアクセスフロアの床パネルを支えるアングルが標準装備されています。
- SSO-□□40□□CBは高さ調整用のライナーが付属しています。
- SSO-□□40□□CBLはアンカープレートのねじ部を調整することによりレベル調整が可能です。

## 構成内容

照番	名称	個数	材質	色・外装処理
1	チャンネルベース	1	山形鋼 鋼板 t6.0	「ブラック」N1.0 塗装
2	アングル W	2	山形鋼	
3	アングル D	2		
4	ライナー-1.2	0/8 ※1	鋼板 t1.2	
5	ライナー-3.2	0/8 ※1	鋼板 t3.2	
6	アンカープレート	0/4 ※2	鋼板 t4.5	

付属品 ラック取付用 M12 ボルト・M12 ナット・座金一式  
クッションゴム一式(※アングル、チャンネルベース側面用)  
アングル用ボルト・座金一式

- ※1 SSO-□□40□□CBの場合 8枚 SSO-□□40□□CBLの場合 0枚
- ※2 SSO-□□40□□CBの場合 0枚 SSO-□□40□□CBLの場合 4枚

## 機種内容

在庫区分	型番	外形寸法(mm)			適合ラックシリーズ名 (適合機種サイズ mm)	質量 (kg)	標準価格 (税抜)		
		W <sub>0</sub>	H <sub>0</sub>	D <sub>0</sub>					
受注品	SSO-604060CB	595	595	600	SNR-SSR(W600 D600)	28.5	107,200		
	SSO-604070CB			700	SNR-SSR(W600 D700)	30.0	107,600		
	SSO-604080CB			800	SNR-SSR(W600 D800)	31.5	108,000		
	SSO-604090CB			900	SNR-SSR(W600 D900)	33.0	108,600		
	SSO-6040A0CB			1000	SNR-SSR(W600 D1000)	34.5	111,000		
	SSO-6040B0CB			1100	SNR-SSR(W600 D1100)	36.0	113,600		
	SSO-6040C0CB			1200	SNR-SSR(W600 D1200)	37.5	116,000		
	SSO-704060CB			695	395	600	SNR-SSR(W700 D600)	30.0	109,800
	SSO-704070CB					700	SNR-SSR(W700 D700)	31.5	110,300
	SSO-704080CB					800	SNR-SSR(W700 D800)	33.0	110,800
	SSO-704090CB					900	SNR-SSR(W700 D900)	34.5	111,300
	SSO-7040A0CB					1000	SNR-SSR(W700 D1000)	36.0	113,600
	SSO-7040B0CB	1100	SNR-SSR(W700 D1100)			37.5	116,300		
	SSO-7040C0CB	1200	SNR-SSR(W700 D1200)			39.0	118,600		
	SSO-804060CB	795	395			600	SNR-SSR(W800 D600)	31.5	111,700
	SSO-804070CB					700	SNR-SSR(W800 D700)	33.0	112,700
	SSO-804080CB					800	SNR-SSR(W800 D800)	34.5	113,900
	SSO-804090CB					900	SNR-SSR(W800 D900)	36.0	115,100
	SSO-8040A0CB					1000	SNR-SSR(W800 D1000)	37.5	116,400
	SSO-8040B0CB			1100	SNR-SSR(W800 D1100)	39.0	119,400		
	SSO-8040C0CB			1200	SNR-SSR(W800 D1200)	40.5	121,100		
	SSO-604060CBL			595	400 (380~410)	600	SNR-SSR(W600 D600)	30.5	113,000
	SSO-604070CBL					700	SNR-SSR(W600 D700)	32.0	113,500
	SSO-604080CBL					800	SNR-SSR(W600 D800)	33.5	114,100
SSO-604090CBL	900					SNR-SSR(W600 D900)	35.0	114,500	
SSO-6040A0CBL	1000					SNR-SSR(W600 D1000)	36.5	116,900	
SSO-6040B0CBL	1100	SNR-SSR(W600 D1100)	38.0			119,500			
SSO-6040C0CBL	1200	SNR-SSR(W600 D1200)	39.5			121,900			
SSO-704060CBL	695	400 (380~410)	600			SNR-SSR(W700 D600)	32.0	115,700	
SSO-704070CBL			700			SNR-SSR(W700 D700)	33.5	116,100	
SSO-704080CBL			800			SNR-SSR(W700 D800)	35.0	116,700	
SSO-704090CBL			900			SNR-SSR(W700 D900)	36.5	117,200	
SSO-7040A0CBL			1000			SNR-SSR(W700 D1000)	38.0	119,500	
SSO-7040B0CBL			1100	SNR-SSR(W700 D1100)	39.5	122,200			
SSO-7040C0CBL			1200	SNR-SSR(W700 D1200)	41.0	124,500			
SSO-804060CBL			795	400 (380~410)	600	SNR-SSR(W800 D600)	33.5	117,600	
SSO-804070CBL					700	SNR-SSR(W800 D700)	35.0	118,200	
SSO-804080CBL					800	SNR-SSR(W800 D800)	36.5	118,900	
SSO-804090CBL					900	SNR-SSR(W800 D900)	38.0	119,800	
SSO-8040A0CBL					1000	SNR-SSR(W800 D1000)	39.5	121,300	
SSO-8040B0CBL	1100	SNR-SSR(W800 D1100)			41.0	123,800			
SSO-8040C0CBL	1200	SNR-SSR(W800 D1200)	42.5	126,400					

## 外観寸法図

単位 mm

### SSO-□□40□□CB

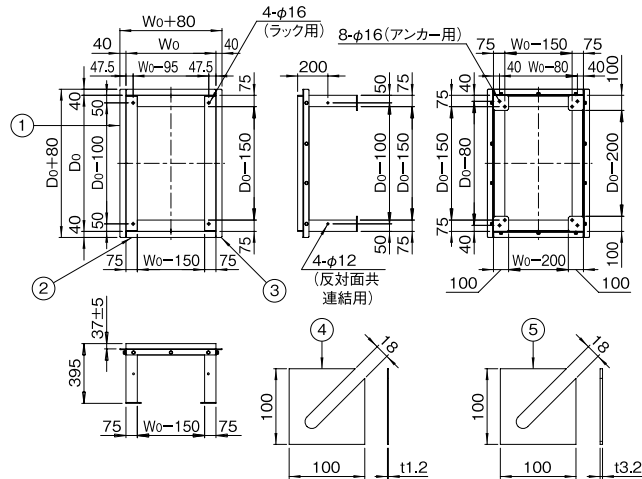

### SSO-□□40□□CBL

