

# VGA SERIES エルゴケース



## 特徴

- 史上初の「ボディケース」。ユーザーが腕・胸・腰などに快適に「身につける」ことのできる携帯型の電子機器用プラスチックケースです。
- 上カバーが凸型、下カバーが凹型にカーブした独特のデザインです。
- 身体に装着して用いるための、人間工学的形状を採用しています。
- 腕時計のように手首に巻く、腕・腰に巻きつける、首から下げる等の様々な装着が可能です。
- 別売のアクセサリで、各種ベルト、ストラップを用意しています。
- 乾電池を使用するには、VGA-09□-WMの場合はオプションの電池金具セット(VGAP-09UM4-2)を使用し、VGA-10□/20□-WMの場合はオプションのバッテリーコンパートメント(GGBOシリーズ)を使用します。
- 携帯型だけでなく卓上型・壁掛け型ケースとしても使用できます。
- オプションのシーリングキットを使用することにより、保護等級IP54に適合します。
- 使用用途は、医療・研究・計測現場でのデータ収集・転送用、モバイル端末、在庫管理・販売管理、デジタル制御クローズドループシステム等です。

## 機種内容

在庫区分	型番	サイズ	外形寸法(mm)			適合電池 個数
			W <sub>0</sub>	H <sub>0</sub>	D <sub>0</sub>	
標準	VGA-052A-WM	XS	56	24	81.9	-
	VGA-052B-WM		55.9		89.1	
	VGA-052C-WM		69.9		81.9	
	VGA-093-WM	S	96	32	80	単4形2個 ※1
	VGA-094-WM			44		
	VGA-104-WM	M	100	40	150	単3形4個、 9V形1個、 9V形2個 ※2
	VGA-105-WM			55		
	VGA-205-WM	L	200	54	69	
	VGA-206-WM			69		

※1 別売の電池金具セットVGAPシリーズが必要です。

※2 別売のバッテリーコンパートメントGGBOシリーズが必要です。

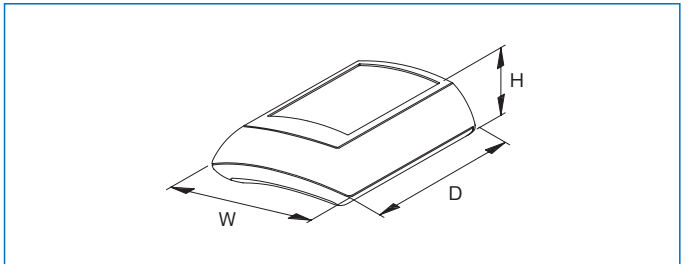

## 構成内容

照番	名称	個数	材質	色・外装処理
1	上カバー	1	UL94HB適合 ABS	「オフホワイト」
2	下カバー	1		
3	電池ボックス蓋	0/1 ※1	ポリウレタンエラストマー	「透明」
4	フィート	0/4 ※2		
5	中間リング	0/1 ※3		

付属品 上下カバー固定用ねじ

※1 VGA-052□-WM、VGA-09□-WM 0個 VGA-10□-WM、VGA-20□-WM 1個

※2 VGA-052□-WM 0個 VGA-09□-WM、VGA-10□-WM、VGA-20□-WM 4個

※3 VGA-052□-WM 1個 VGA-09□-WM、VGA-10□-WM、VGA-20□-WM 0個

## 最大サイズ

型番	PCB(mm)		メンブレンスイッチ W × D (mm)
	上カバー	下カバー	
VGA-052□-WM	40 × 53	45 × 48	33.1 × 52
VGA-093-WM	65 × 56	-	43.8 × 58.2
VGA-094-WM	61 × 56	-	43.8 × 58.25
VGA-104-WM	128 × 72	-	101.9 × 58.3
VGA-105-WM	128 × 68	-	101.8 × 58.2
VGA-205-WM	125 × 162	-	94.1 × 149.4
VGA-206-WM	119 × 160	-	94.0 × 149.1

外観寸法図

単位 mm

VGA-052A-WM

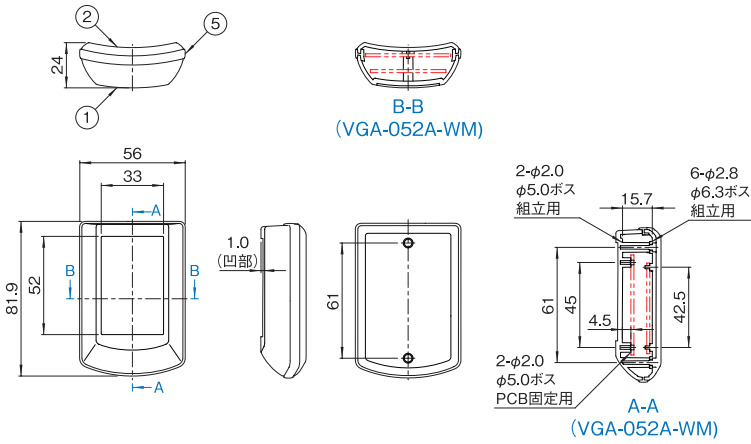

VGA-052B-WM

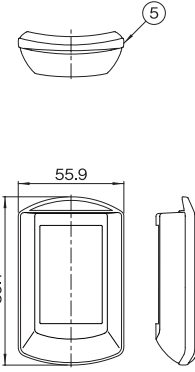

VGA-052C-WM

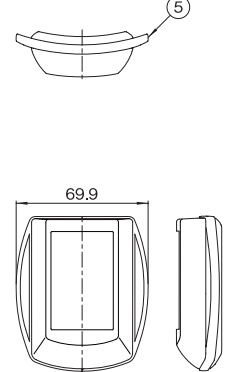

VGA-093-WM

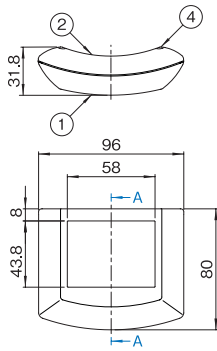

VGA-094-WM

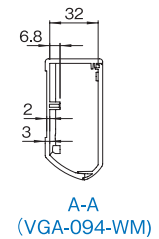
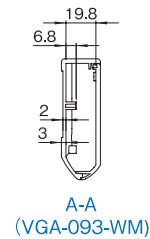
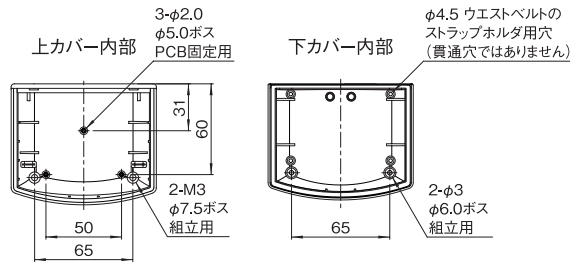
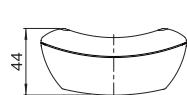

VGA-104-WM

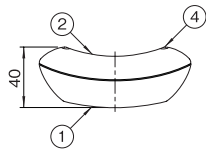

VGA-105-WM

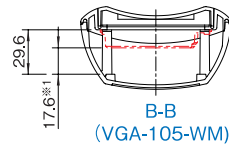
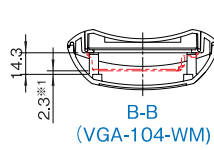
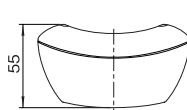

\*1 最大サイズのバッテリーコンパートメント(GGBO-9V-2)を取り付けた場合

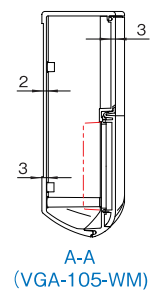
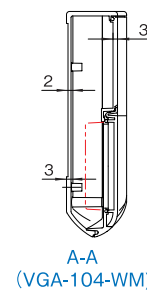
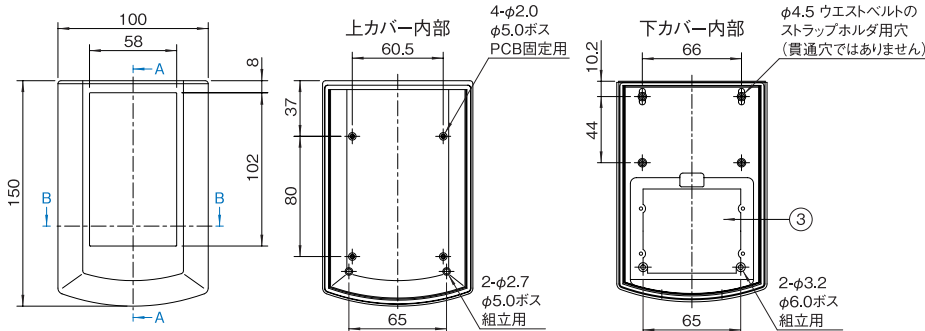

# VGA SERIES エルゴケース

RoHS  
対応品

販売単位  
1個

## 外観寸法図

単位 mm

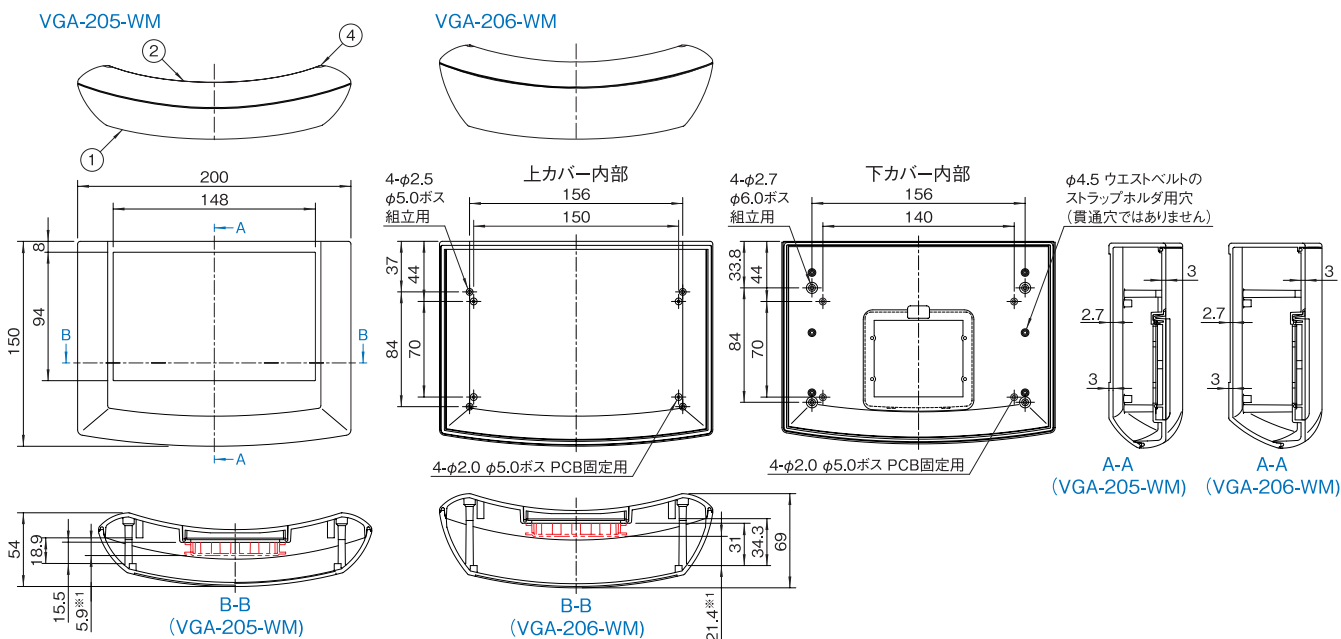

※1 最大サイズのバッテリーコンパートメント(GGBO-9V-2)を取り付けた場合

# VGAP SERIES 電池金具セット

RoHS  
対応品

販売単位  
1式



### 特徴

- VGA-09□-WMに、乾電池を使用する場合に取り付ける金具です。

### 構成内容

名称	個数	材質	色・外装処理
電池接触金具(A)	2	ベリリウム銅	ニッケルめっき
電池接触金具(B)	1	銅合金	めっき

付属品 無

### 機種内容

在庫区分	型番	適合ケース型番	適合電池個数
標準	VGAP-09UM4-2	VGA-09□-WM	単4形2個

# GGBO SERIES バッテリーコンパートメント

RoHS  
対応品

販売単位  
1個

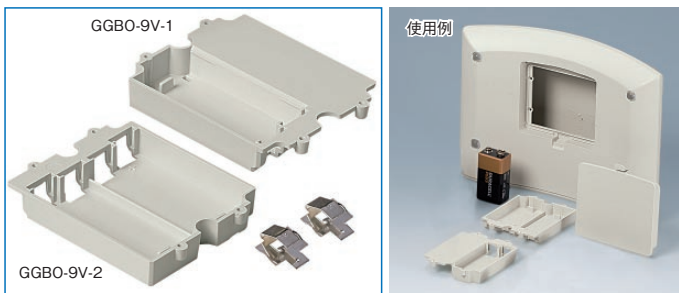

# GGBO SERIES バッテリーコンパートメント

RoHS  
対応品

販売単位  
1個

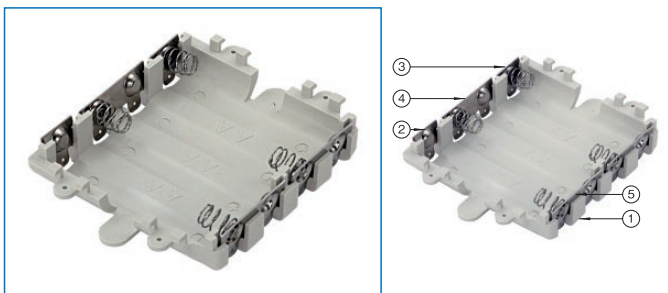

### 特徴

- VGA-10□/20□-WMに乾電池を使用する際に、ケースの下カバーに取り付けます。
- 取り付けには、付属のねじを使用します。

### 構成内容

名称	個数	材質	色・外装処理
バッテリーコンパートメント	1	UL94HB適合 ABS	[オフホワイト]
電池金具	2/4 ※1	ベリリウム銅	ニッケルめっき

付属品 取付用ねじ  
※1 GGBO-9V-1 2個 GGBO-9V-2 4個

### 機種内容

在庫区分	型番	適合ケース型番	適合電池個数
標準	GGBO-9V-1	GRD-100□-□M VGA-10□-WM VGA-20□-WM VJB-□□□□-WM	9V形 1個
	GGBO-9V-2	GRD-100□-□M VGA-10□-WM VGA-20□-WM VJB-□□□□-WM	9V形 2個

### 特徴

- VGA-10□/20□-WMに乾電池を使用する際に、ケースの下カバーに取り付けます。
- 乾電池のマイナス側がばねになっており、プラスとマイナスの判別が容易です。
- 取り付けには、付属のねじを使用します。

### 構成内容

照番	名称	個数	材質	色・外装処理
1	バッテリーコンパートメント	1	UL94HB適合 ABS	[オフホワイト]
2	シングル金具	1	鉄	ニッケルめっき
3	シングル金具(バネ付)	1		
4	ダブル金具L	1		
5	ダブル金具R	2		

付属品 取付用ねじ

### 機種内容

在庫区分	型番	適合ケース型番	適合電池個数
標準	GGBO-UM3-4N	GRD-100□M GRD-100N□M VDA-117-WM VDA-117N-WM VGA-10□-WM VGA-20□-WM VJB-□□□□-WM	単3形4個

## VGAP SERIES シーリングキット

RoHS  
対応品

販売単位  
1式

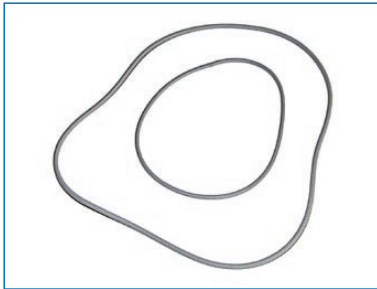

### 特徴

- 上下カバーと電池カバーに取り付ける事により、保護等級IP54に適合します。

### 構成内容

名称	個数	材質	色・外装処理
シーリングゴム(上下カバー用)	1	ゴム	「グレイ」
シーリングゴム(電池カバー用)	0/1 ※1		

付属品 無  
※1 VGAP-09SK 0個 VGAP-10SK、VGAP-20SK 1個

### 機種内容

在庫区分	型番	適合ケース型番
標準	VGAP-09SK	VGA-09□-WM
	VGAP-10SK	VGA-10□-WM
	VGAP-20SK	VGA-20□-WM

## VGAP SERIES ウエストベルト

RoHS  
対応品

販売単位  
1式



バックル付ベルト  
(VGAP-WB045)

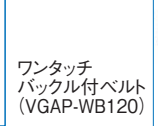

ワンタッチ  
バックル付ベルト  
(VGAP-WB120)

### 特徴

- 下カバーに取り付ける事で、腕や腰などに装着できます。ケースへ取り付けるには下カバーのφ4.2ボスの部分にφ4.2の穴加工を4箇所する必要があります。

### 構成内容

名称	個数	該当機種型番	色・外装処理
ストラップホルダ	2	全機種	「グレイ」
バックル付ベルト	1	VGAP-WB045	「ブラック」
ワンタッチバックル付ベルト	1	VGAP-WB120	

付属品 取付用ねじ

### 機種内容

在庫区分	型番	ベルトのサイズ(mm)	適合ケース型番
標準	VGAP-WB045	幅35×長さ450	VGA全機種
	VGAP-WB120	幅35×長さ1200	VGA-09□-WM VGA-10□-WM VGA-20□-WM

## VMO SERIES リストベルト

販売単位  
1本



### 特徴

- 手首につける場合に使用します。
- 容易に着脱できるマジックテープ式です。

### 機種内容

在庫区分	型番	適合ケース型番	長さ(mm)
標準	VMO-WB280	VGA-052C-WM	280

## VMO SERIES キャリングストラップ

RoHS  
対応品

販売単位  
1本



### 特徴

- 首にかけて使用します。
- ケースに取り付けた後でも、容易に素早く取り外せます。

### 機種内容

在庫区分	型番	適合ケース型番	長さ(mm)
標準	VMO-BS860	VGA-052B-WM	860

## VMO SERIES キャリングストラップ

RoHS  
対応品

販売単位  
1本



### 特徴

- 首にかけて使用します。
- 紐の部分は黒の織布です。
- ケースに取り付けた後でも、容易に素早く取り外せます。

### 機種内容

在庫区分	型番	適合ケース型番	長さ(mm)
標準	VMO-CS900	VGA-052B-WM	900

## VMO SERIES ハンドストラップ

RoHS  
対応品

販売単位  
1本



### 特徴

- 手首にかけて使用します。
- 紐の部分はグレーの織布です。
- ケースに取り付けた後でも、容易に素早く取り外せます。

### 機種内容

在庫区分	型番	適合ケース型番	長さ(mm)
標準	VMO-HS200	VGA-052B-WM	200

## VMO SERIES ワイヤー式ストラップ

販売単位  
1本



### 特徴

- 首にかけて使用します。
- 紐の部分は高級感がある銀色のワイヤーに樹脂製のカバー付きです。
- ケース取付部はネジになっており、取り付けた後でも容易に取り外せます。

### 機種内容

在庫区分	型番	適合ケース型番	長さ(mm)
標準	VMO-WS860	VGA-052B-WM	860