

VXA/VXB/VXC SERIES インボックス

RoHS
対応品

販売単位
1個

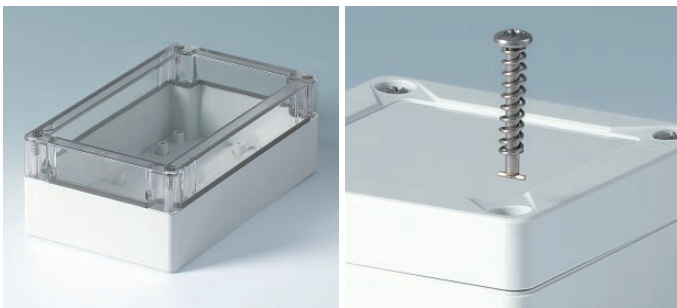
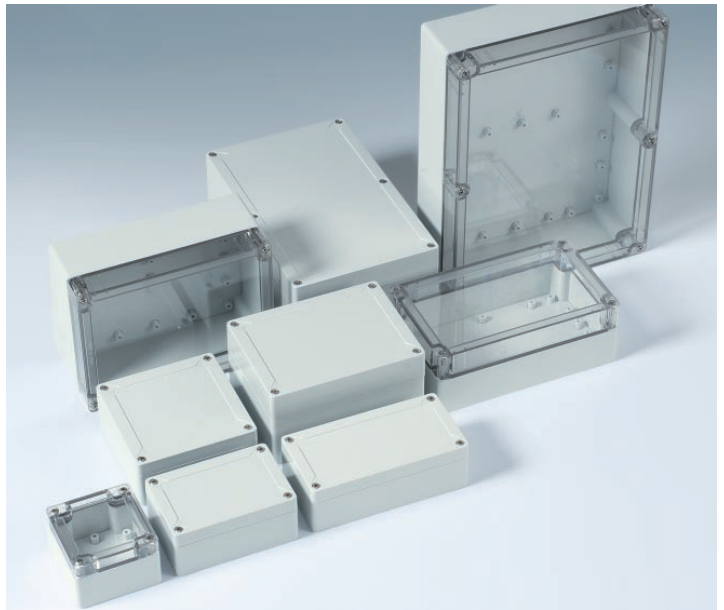

- ### 特徴
- 堅牢な構造の、防水・防塵ボックス。
 - 優れた耐衝撃性能を持ち、外部衝撃保護等級試験IK07(08)に適合しています。
 - 上カバーに組み込み済のシーリングパッキンにより、保護等級IP66(67)の防水・防塵性能を発揮します。
 - 丈夫な二重構造として設計し、豊富なサイズをご用意しています。
 - 上カバーは、透明(ポリカーボネート)と、ライトグレイ(ABS/ポリカーボネート)の2色です。
 - 材質は、ABS(UL94HB適合)と、ポリカーボネート(UL94V-0適合)の2種類です。
 - ポリカーボネート製は、高温や過酷な環境に高い強度を誇ります。使用に適した環境温度範囲は-20~+110℃です。
 - ABS製は、使用に適した環境温度範囲は-10~+70℃です。
 - 上下カバーの固定には、仮止めが容易なクイックアクションロックを採用しています。また、シーリングパッキンの外に位置するので、防水性を損ないません。
 - 操作面は凹面(深さ1.0mm)となっており、メンブレンシートを貼り付けることができます。
 - 付属の脱落防止キットで上下カバーをつなぐことができ、上カバーを取りはずした際の落下を防ぎます。
 - 使用用途は、空調設備、機械製造、建設機器、防犯設備などの幅広い機器実装だけでなく、デジタル機器、アナログ機器、センサー装置、警報機などに適しています。

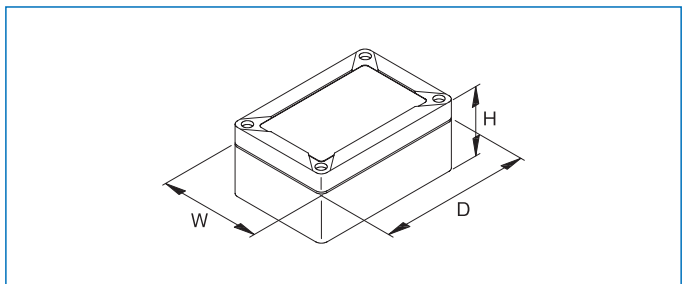

構成内容

照番	名称	個数	材質	色・外装処理
1	上カバー	1	機種内容参照	機種内容参照
2	下カバー	1		

付属品 上下カバー固定用ねじ、PCB取付用ねじ、脱落防止キット

機種内容

在庫区分	型番	外形寸法 (mm)			材質	色・外装処理	質量 (g)
		Wo	Ho	Do			
在庫品	VXB-080508-GC	82	55	84	上カバー UL94V-0 適合 ポリカーボ ネート	上カバー 「透明」	132
	VXB-080512-GC			122			165
	VXB-080516-GC			162			202
	VXB-080808-GC	85	85	84	下カバー 「ライト グレイ」	171	
	VXB-080812-GC			122		246	
	VXB-080816-GC			162		260	
	VXB-120512-GC	122	75	55	下カバー UL94HB 適合 ABS	218	
	VXB-120720-GC			202		383	
	VXB-120812-GC			124		271	
	VXB-120916-GC	90	90	162		356	
	VXB-120920-GC			202		419	
	VXB-150920-GC			202		478	
	VXB-160925-GC	162	120	90		617	
	VXB-161225-GC			252		711	
	VXB-230930-GC			90		887	
VXB-231130-GC	232	110	302		932		

機種内容

在庫区分	型番	外形寸法 (mm)			材質	色・外装処理	質量 (g)
		Wo	Ho	Do			
受注品	VXA-080508-GM	82	55	84	UL94HB 適合 ABS	「ライト グレイ」	126
	VXA-080512-GM			122			158
	VXA-080516-GM			162			192
	VXA-080808-GM	85	85	84		165	
	VXA-080812-GM			122		239	
	VXA-080816-GM			162		250	
	VXA-120512-GM	122	75	55		208	
	VXA-120720-GM			202		358	
	VXA-120812-GM			124		261	
	VXA-120916-GM	90	90	162		340	
	VXA-120920-GM			202		394	
	VXA-150920-GM			202		448	
	VXA-160925-GM	162	120	90		585	
	VXA-161225-GM			252		679	
	VXA-230930-GM			90		843	
VXA-231130-GM	232	110	302		917		

機種内容

在庫区分	型番	外形寸法 (mm)			材質	色・外装処理	質量 (g)
		Wo	Ho	Do			
受注品	VXC-080508-GM	82	55	84	UL94V-0 適合 ポリカーボ ネート	「ライト グレイ」	141
	VXC-080512-GM			122			179
	VXC-080516-GM			162			218
	VXC-120512-GM	122	75	55		233	
	VXC-120720-GM			202		401	
	VXC-120916-GM			162		382	
	VXC-150920-GM	152	90	90		512	
	VXC-160925-GM			252		662	
	VXC-230930-GM			90		917	

VXA/VXB/VXC SERIES インボックス

RoHS
対応品

販売単位
1個

最大サイズ

型番	PCB (下カバー) (mm)	メンブレンスイッチ (mm)
VX□-080508-G□	73 × 53	57.75 × 59.75
VX□-080512-G□	73 × 91	57.75 × 97.75
VX□-080516-G□	73 × 131	57.85 × 137.85
VX□-080808-G□	73 × 53	57.75 × 59.75
VX□-080812-G□	73 × 91	57.75 × 97.75
VX□-080816-G□	73 × 131	57.85 × 137.85
VX□-120512-G□	113 × 93	94.7 × 96.7
VX□-120720-G□	113 × 171	94.75 × 174.75
VX□-120812-G□	113 × 93	94.7 × 96.7
VX□-120916-G□	113 × 131	94.75 × 134.8
VX□-120920-G□	113 × 171	94.75 × 174.75
VX□-150920-G□	143 × 171	124.65 × 174.65
VX□-160925-G□	152.5 × 220.5	134.65 × 224.65
VX□-161225-G□	152.5 × 220.5	134.65 × 224.65
VX□-230930-G□	222.5 × 270.5	204.8 × 274.9
VX□-231130-G□	222.5 × 270.5	204.8 × 274.9

外部衝撃保護等級試験

優れた耐衝撃性能を持ち、外部衝撃保護等級試験IK07(08)に適合しています。

IK07

(材質: ABS)

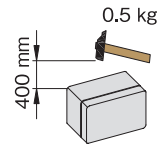

エネルギー2ジュール
0.5kgの物体が400mmの高さから落下する衝撃への耐性

IK08

(材質: ポリカーボネート)

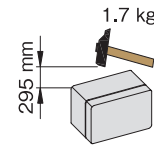

エネルギー5ジュール
1.7kgの物体が295mmの高さから落下する衝撃への耐性

詳細寸法

型番	外形寸法 (mm)				詳細寸法 (mm)											
	Wo	Ho	Do	Di	W1	W2	W3	H1	H2	D1	D2	D3	D4			
VX□-080508-G□	82	55	84	95	58	50	58.0	15	39.7	60	—	—	—			
VX□-080512-G□			122							98	96	81.5	40			
VX□-080516-G□			162							138	136	121.5	60			
VX□-080808-G□			84							60	—	—	—			
VX□-080812-G□	85	122	98	96	81.5	40										
VX□-080816-G□		162	138	136	121.5	60										
VX□-120512-G□	122	55	124	90	88.6	90.5	30	74.7	135	136	120.0	50				
VX□-120720-G□		75	202						—	30	59.7	175	—	—	—	
VX□-120812-G□		85	124						95	—	15	70.8	97	—	—	—
VX□-120916-G□		90	162						90	—	30	74.7	175	—	—	—
VX□-120920-G□	152	202	125	119	—	30	74.7	175	—	—	—					
VX□-150920-G□		90	202	125	119	—	30	74.7	175	—	—					
VX□-160925-G□		90	252	135	130	—	60	74.7	225	18.4	—	—				
VX□-161225-G□		120	—	—	—	90	104.7	—	—	18.9	—	—				
VX□-230930-G□	232	90	302	205	200	—	60	74.7	275	18.4	—	—				
VX□-231130-G□		110	—	—	—	80	94.7	—	—	18.7	—	—				

VX□-08□□□□-G□

VX□-12□□□□-G□

VX□-15□□□□-G□

(組立用ねじ 4点止め)

VX□-16□□□□-G□

VX□-23□□□□-G□

(組立用ねじ 6点止め)

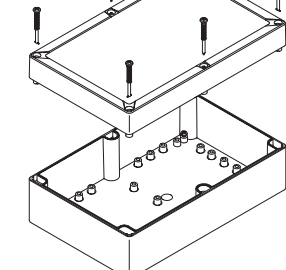
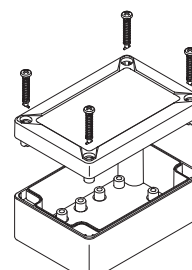

外観寸法図

単位 mm

VX□-08□□□□-G□
VX□-12□□□□-G□
VX□-15□□□□-G□
(組立用ねじ 4点止め)

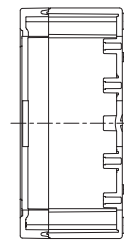
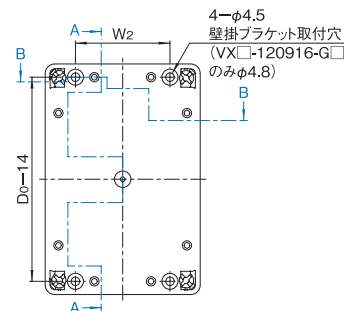
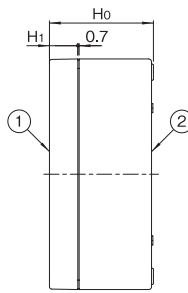
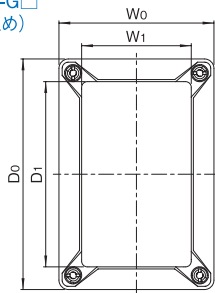

A-A
※機種によりボスの数と位置が変わります

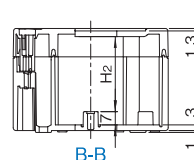

B-B
※機種によりボスの数と位置が変わります

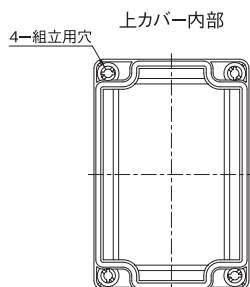

下カバー内部
VX□-080512-G□
VX□-080516-G□
VX□-080812-G□
VX□-080816-G□
VX□-120916-G□

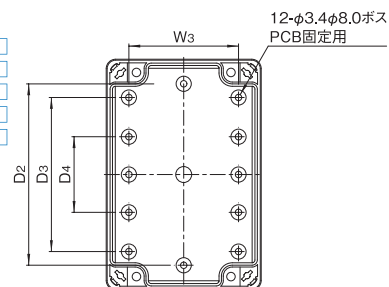

外観寸法図

単位 mm

下カバー内部
VX□-080508-G□
VX□-080808-G□

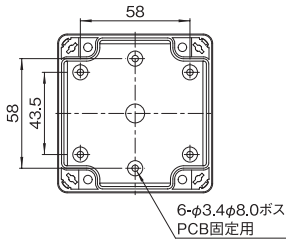

6-φ3.4φ8.0ボス
PCB固定用

下カバー内部
VX□-120512-G□
VX□-120812-G□

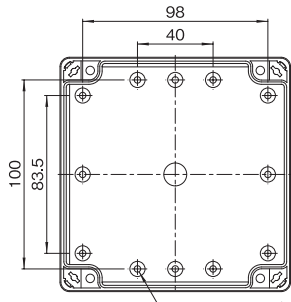

12-φ3.4φ8.0ボス
PCB固定用

下カバー内部
VX□-120720-G□
VX□-120920-G□

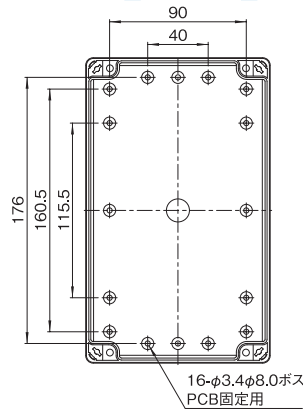

16-φ3.4φ8.0ボス
PCB固定用

下カバー内部
VX□-150920-G□

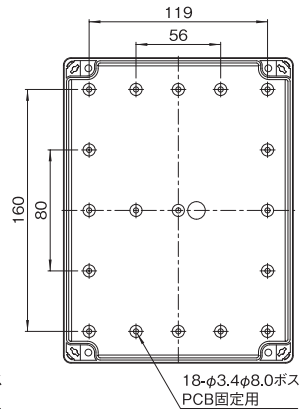

18-φ3.4φ8.0ボス
PCB固定用

VX□-16□□□□-G□
VX□-23□□□□-G□
(組立用ねじ 6点止め)

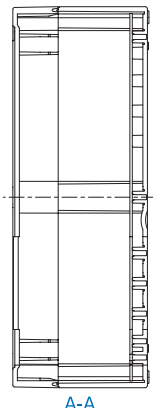
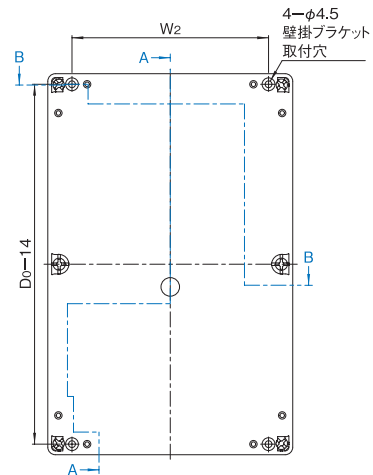
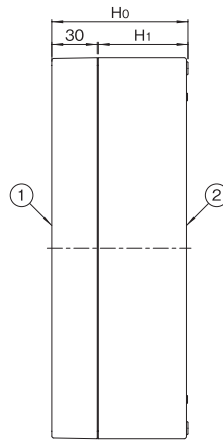
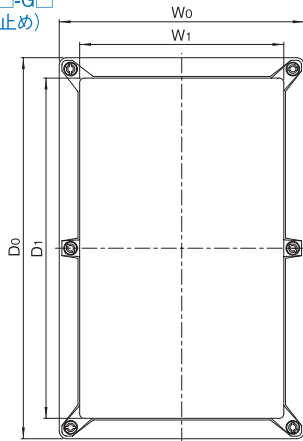

A-A
※機種によりボスの数と位置が変わります

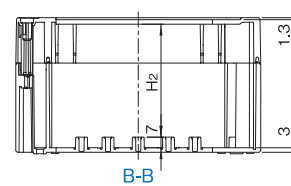

B-B
※機種によりボスの数と位置が変わります

上カバー内部

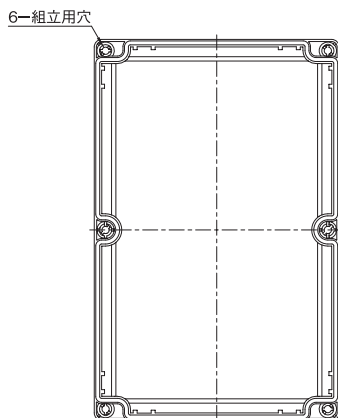

6-組立用穴

下カバー内部
VX□-160925-G□
VX□-161225-G□

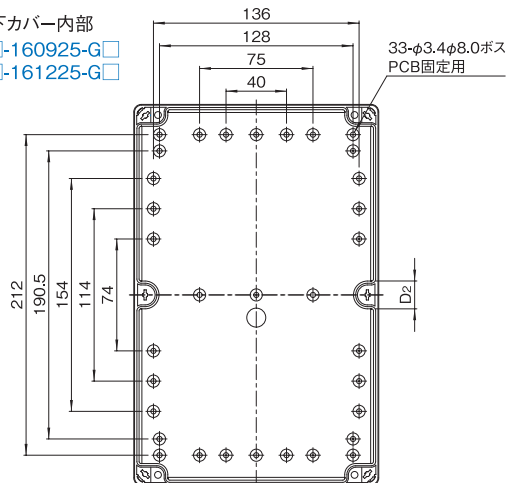

33-φ3.4φ8.0ボス
PCB固定用

VXA/VXB/VXC SERIES インボックス

RoHS
対応品

販売単位
1個

外観寸法図

単位 mm

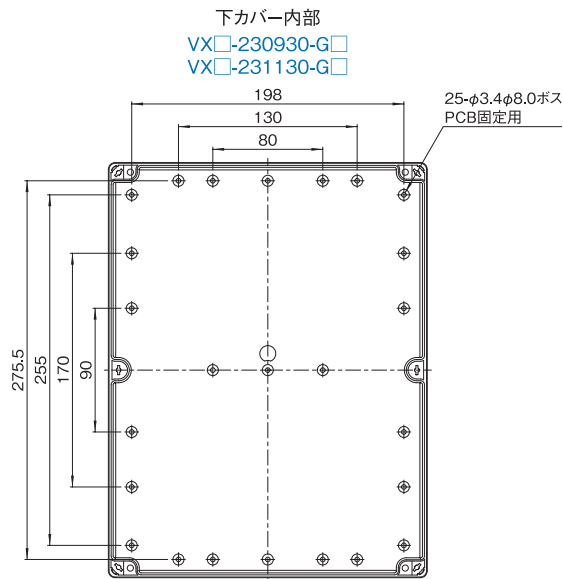

VXO SERIES マウンティングプレート

RoHS
対応品

販売単位
1枚



特徴

- ケースの底部分に取り付ける、絶縁性のプレートです。
- 下カバーのボスに、ケースに付属の取付用ねじで取り付けます。

構成内容

名称	個数	材質	色・外装処理
マウンティングプレート	1	絶縁材料	「グレイ」
付属品	なし		

外観寸法図

単位 mm

VXO-0808-MP
VXO-12□□-MP
VXO-16□□-MP
VXO-20□□-MP

VXO-2516-MP
VXO-3023-MP

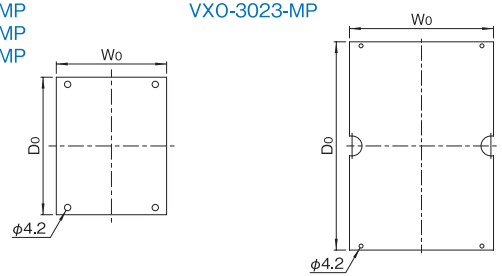

機種内容

在庫区分	型番	外形寸法 (mm)			適合ケース型番	質量 (g)
		Wo	Ho	Do		
在庫品	VXO-0808-MP	53	2.5	73	VX □ -08 □ □ 08-G □	14
	VXO-1208-MP	73		91	VX □ -08 □ □ 12-G □	24
	VXO-1212-MP	93		113	VX □ -12 □ □ 12-G □	39
	VXO-1608-MP	73		131	VX □ -08 □ □ 16-G □	42
	VXO-1612-MP	113		131	VX □ -120916-G □	55
	VXO-2012-MP	113		171	VX □ -12 □ □ 20-G □	70
	VXO-2015-MP	143		171	VX □ -150920-G □	96
	VXO-2516-MP	152.5		220.5	VX □ -16 □ □ 25-G □	129
	VXO-3023-MP	222.5		270.5	VX □ -23 □ □ 30-G □	232

VXO SERIES 壁掛ブラケット

RoHS
対応品

販売単位
1式



特徴

- 壁掛け型として使用する場合のブラケットです。
- 下カバーの取付用穴に、付属のビスで取り付けます。

構成内容

名称	個数	材質	色・外装処理
壁掛ブラケット	4	ポリカーボネート	「ライトグレイ」
付属品	取付用ねじ		

機種内容

在庫区分	型番	適合ケース型番	質量 (g)
在庫品	VXO-MB	VXA VXB VXC	25