

トグル

ロック

押ボタン

照光式押ボタン

多機能押ボタン

キーロック

ロータリ

スライド

タクトイル

傾斜

タッチパネル

シートキホード

表示灯

リレー

規格品

付属品

取扱説明

ロックスイッチ

Sシリーズ

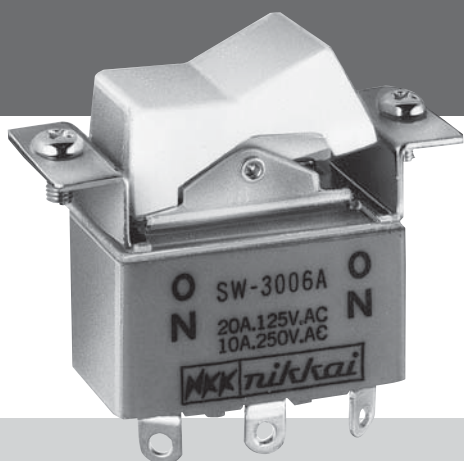

特長	252
バリエーション	253
小形	254~255
大電流用	256
取扱い説明	257

原寸大(SW-3006A)

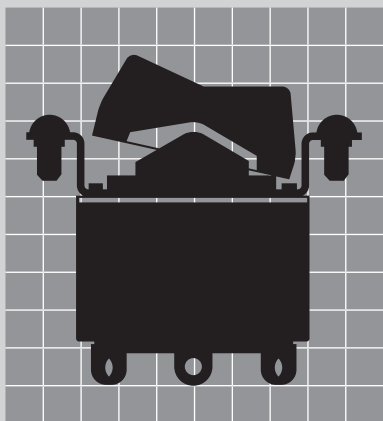



RoHS UL* C-UL* CSA* VDE* PSE*

*適用機種については、本文中をご参照ください。

特長

高品質 小形 大電流 スイッチ群

小形大電流用ロツカスイッチ群は半世紀に及ぶ実績を誇り、小形、堅牢、高容量、且つアークに強く、高い接触信頼性を保つ接点材を使用したスイッチ群です。

小形・大電流用ロツカスイッチ

特殊な端子加締方式

当社が開発した二重固定加締により、はんだ付けによる端子ガタ等が生じにくい構造となっています。

内部機構について

小形・大電流用ロツカスイッチの切換え機構は、シーソー方式です。長寿命、堅牢で容量を大きくとれるといった優れた特長を備えています。

特殊銀合金の接点

特殊な銀合金接点により、耐アーク性に優れ、常に安定した接触と接点の長寿命が得られます。

シーソー方式

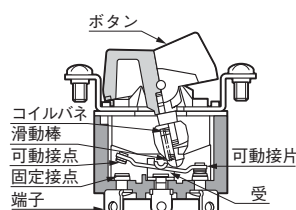

- 寿命が長い
- 堅牢である
- 容量を大きくとれる

SW-3001~3008
SW-3821~3833

小形(SW-3001~3008)

防塵保護構造を採用

小形ロツカスイッチ (SW-3006A, 3007A, 3008A) は、防塵保護構造を採用し、外部からの塵埃等による接点部への障害を保護し、接触安定性などに優れた効果があります。



操作部への表示について

ロツカボタンの材質は、彫刻が可能な材質を使用しています。ボタンの色はすべて白色で、文字・絵等クリアな彫刻表示が可能です。

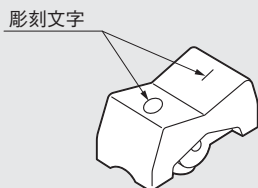

大電流用(SW-3821~3833)

小形で大電流

小形でありながら、抵抗負荷30A、誘導負荷15~30Aの大電流の切換えに対応致します。

難燃性・絶縁性に優れたケース

SW-3800番台のケースの成形材料は、UL94V-0の認定品（自己消火性）で、しかも耐アーク性、絶縁性に優れた樹脂を採用しています。

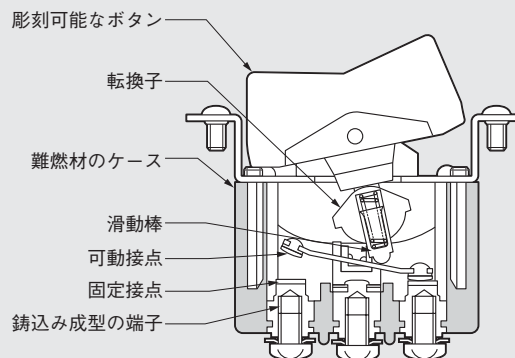

RoHS UL* C-UL* CSA* VDE* PSE*

*適用機種については、本文中をご参照ください。

トグル

ロツカ

押ボタン

照光式押ボタン

多機能押ボタン

キーロック

ロータリ

スライド

タクテイル

傾斜

タッチパネル

シートキホード

表示灯

リレー

規格品

付属品

取扱説明

バリエーション

小形

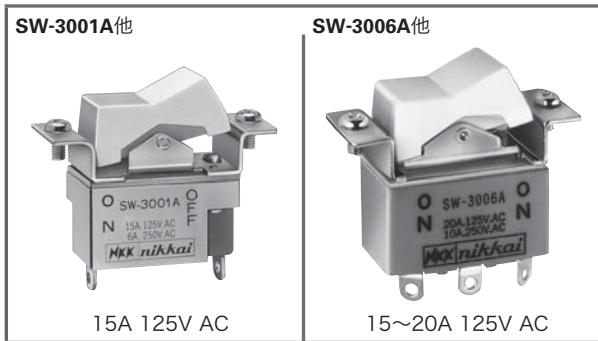

大電流用

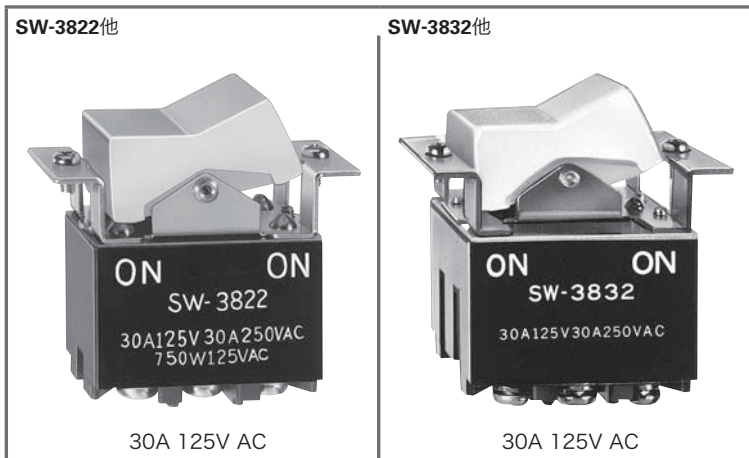



RoHS UL C-UL CSA



●小形ロツカスイッチ

・規格取得品が必要な場合には、標準品とは別の形名となります。
詳細は「規格取得品」B-3ページ～を参照ください。

RoHS
UL
C-UL
CSA
VDE
PSE

小形ロツカスイッチ

形名	回路	端子	機能動作及び接触端子番号				電流容量				共通仕様	
			表示側から見た操作方向				抵抗負荷		誘導負荷			
			左	中央	右		AC 125V	AC 250V	DC 30V	AC 125V 力率=0.6		
SW-3001A	単極単投	はんだ	ON	1-3	—	—	OFF	15A	6 A	15A	10A	▶接触抵抗：10mΩ以下 (DC2~4V 100mAにて) ▶絶縁抵抗：DC 500V 1GΩ以上 ▶耐電圧：AC 2.0kV 1分間以上 ▶機械的開閉耐久性：30,000回以上 ▶電気的開閉耐久性：10,000回以上 ▶使用温度範囲：-10~+70°C
SW-3002A	単極双投	//	ON	2-3	—	1-2	ON	15A	6 A	15A	10A	
SW-3003A	//	//	ON	2-3	OFF	1-2	ON	15A	6 A	15A	10A	

▶はんだ耐熱性 はんだごてをご使用の場合：ランクB
「取扱説明／はんだ付け」D-8~D-9ページ参照

☆UL規格品 全機種
☆C-UL認定品 全機種
☆CSA規格品 全機種

⚠各定格・性能値は単独試験における値であり、複合条件を同時に保証するものではありません。
試験条件および判定基準は「共通試験方法」D-24ページをご確認ください。

取付穴寸法図

取付パネル有効板厚
5mm以下：SW-3001A, 3002A
4.5mm以下：SW-3003A



RoHS UL* C-UL* CSA* VDE*

*適用機種については、本文中をご参照ください。



・規格取得品が必要な場合には、標準品とは別の形名となります。詳細は「規格取得品」B-3ページ~を参照ください。

形名	回路	端子	機能動作及び接触端子番号〈 〉はモーメンタリ			電流容量				共通仕様
			表示側から見た操作方向			抵抗負荷		誘導負荷		▶接触抵抗：10mΩ以下 (DC2~4V 100mAにて) ▶絶縁抵抗：DC 500V 1GΩ以上 ▶耐電圧：AC 2.0kV 1分以上 ▶機械的開閉耐久性：30,000回以上 ▶電氣的開閉耐久性：10,000回以上 ▶使用温度範囲：-10~+70℃
			左	中央	右	AC 125V	AC 250V	DC 30V	AC 125V 力率=0.6	
SW-3006A	2極双投	はんだ	ON 2-3 5-6	—	1-2 4-5 ON	20A	10A	20A	10A	
SW-3007A	//	//	ON 2-3 5-6	OFF	1-2 4-5 ON	15A	6A	15A	10A	
SW-3008A	//	//	〈ON〉 2-3 5-6	OFF	1-2 4-5 〈ON〉	15A	6A	15A	10A	

▶はんだ耐熱性 はんだごてをご使用の場合：ランクB

「取扱説明／はんだ付け」D-8~D-9ページ参照

⚠ 各定格・性能値は単独試験における値であり、複合条件を同時に保証するものではありません。試験条件および判定基準は「共通試験方法」D-24ページをご確認ください。

☆UL規格品 SW-3006A

☆C-UL認定品 SW-3006A

☆CSA規格品 SW-3006A, SW-3007A

☆VDE規格品 SW-3006A

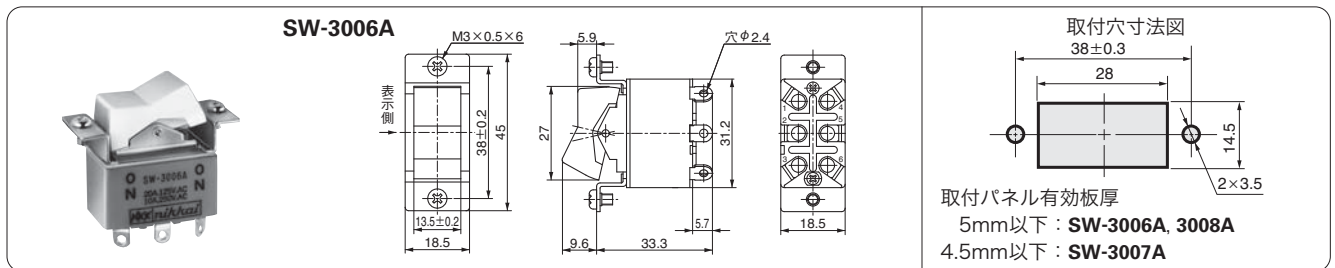

簡易防塵ロックスイッチ

一般のロックスイッチは、本体と操作部との連絡部分にすき間があります。簡易防塵ロックスイッチは、防塵保護構造により、外部からスイッチ本体に塵埃が入りにくくしたもので、スイッチの接点接触不良、耐圧不良などをなくす目的で作られました。防塵形は、以下の機種です。

SW-3006A

SW-3007A

SW-3008A

一般ロックスイッチ

簡易防塵ロックスイッチ

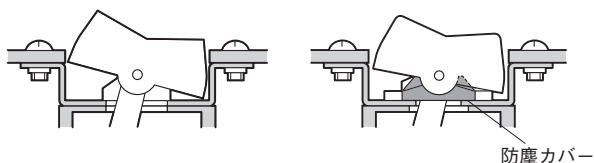

操作部について

ロックボタンの材質は、彫刻できるものを使用しています。彫刻する時は、以下のボタン面積を参考にしてください。尚、当社ではボタンの彫刻は行っていませんので、ご了承ください。ボタンの色は、全機種白色です。
〈ロックスイッチのボタン面積〉

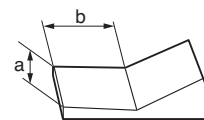

SW-3001A, SW-3002A
SW-3003A, SW-3006A a=13.5mm b=11mm
SW-3007A, SW-3008A
SW-3821, SW-3822, SW-3823
SW-3831, SW-3832, SW-3833 } ... a=22mm b=16mm



RoHS UL CSA PSE*

*適用機種については、本文中をご参照ください。



●大電流用ロツカスイッチ

・規格取得品が必要な場合には、標準品とは別の形名となります。
詳細は「規格取得品」B-3ページをご参照ください。

RoHS
UL
C-UL
CSA
VDE
PSE

形名	回路	端子	機能動作及び接触端子番号			電流容量					共通仕様	
			表示側から見た操作方向			抵抗負荷				誘導負荷		▶接触抵抗: 10mΩ以下 (DC5V 1Aにて)
			左	中央	右	AC 125V	AC 250V	DC 30V	DC 125V	力率=0.6 AC 125V AC 250V		
SW-3821	2極単投	ねじ	ON 2-3 5-6	—	— OFF	30A	30A	30A	1A	30A	15A	▶絶縁抵抗: DC 500V 1GΩ以上
SW-3822	2極双投	//	ON 2-3 5-6	—	1-2 4-5 ON	30A	30A	30A	1A	30A	15A	▶耐電圧: AC 2.0kV 1分間以上
SW-3823	//	//	ON 2-3 5-6	OFF	1-2 4-5 ON	30A	30A	30A	1A	30A	15A	▶機械的開閉耐久性: 50,000回以上
												▶電氣的開閉耐久性: 25,000回以上
												▶使用温度範囲: -10~+70°C

☆電動機負荷 (AC 125V 750W): **SW-3821** ☆UL規格品 全機種 ☆CSA規格品 全機種

⚠各定格・性能値は単独試験における値であり、複合条件を同時に保証するものではありません。
試験条件および判定基準は「共通試験方法」D-24ページをご確認ください。



SW-3822

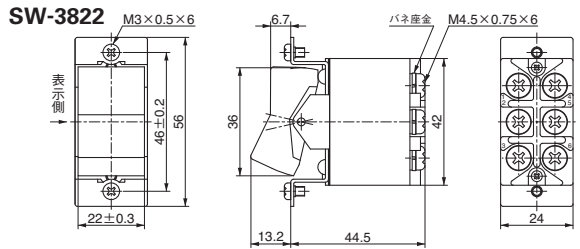

取付寸法図

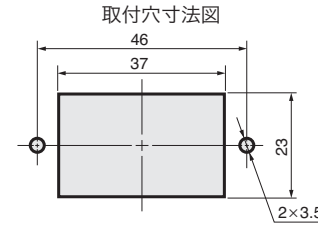

取付パネル有効板厚: 4.5mm以下

形名	回路	端子	機能動作及び接触端子番号			電流容量					共通仕様	
			表示側から見た操作方向			抵抗負荷				誘導負荷		▶接触抵抗: 10mΩ以下 (DC5V 1Aにて)
			左	中央	右	AC 125V	AC 250V	DC 30V	DC 125V	力率=0.6 AC 125V AC 250V		
SW-3831	3極単投	ねじ	ON 2-3 5-6 8-9	—	— OFF	30A	30A	30A	1A	30A	15A	▶耐電圧: AC 2.0kV 1分間以上
SW-3832	3極双投	//	ON 2-3 5-6 8-9	—	1-2 4-5 7-8 ON	30A	30A	30A	1A	30A	15A	▶機械的開閉耐久性: 50,000回以上
SW-3833	//	//	ON 2-3 5-6 8-9	OFF	1-2 4-5 7-8 ON	30A	30A	30A	1A	30A	15A	▶電氣的開閉耐久性: 25,000回以上
												▶使用温度範囲: -10~+70°C

☆UL規格品 全機種 ☆CSA規格品 全機種

⚠各定格・性能値は単独試験における値であり、複合条件を同時に保証するものではありません。
試験条件および判定基準は「共通試験方法」D-24ページをご確認ください。



SW-3832

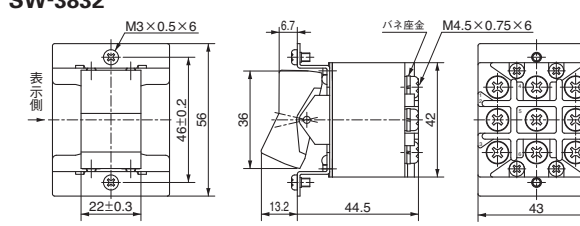

取付寸法図

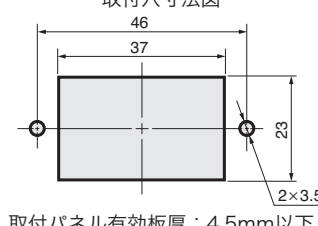

取付パネル有効板厚: 4.5mm以下

● 取扱い説明

圧着端子による結線

SW-3831, SW-3832, SW-3833に圧着端子で結線する場合は、端子番号5の圧着端子は下図のように曲げて結線してください。

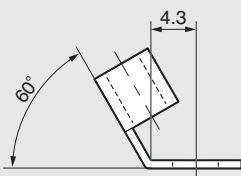

SW-3831, SW-3832, SW-3833

大電流用、直流・誘導負荷用のねじ端子形を圧着端子で結線する場合は、下記寸法を参考に圧着端子を選定してください。

形名	A寸法
SW-3821 SW-3822 SW-3823	9.8

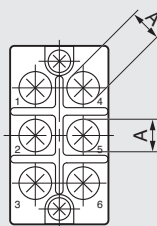

ご使用の際は「安全に関するご注意」A-13ページ、「取扱い説明」D-1～D-24ページをご確認ください。